



PREFEITURA DE  
**BOCAIUVA**

PROCESSO Nº 1024/2024  
PÁGINA 1675

# PROCESSO LICITATÓRIO Nº. 0124/2024

# PREGÃO ELETRÔNICO Nº. 0050/2024

VOL. VI/VI

OBJETO: REGISTRO DE PREÇOS PARA  
AQUISIÇÃO DE MATERIAIS ELÉTRICOS E  
HIDRÁULICOS PARA ATENDER AS  
SECRETARIAS MUNICIPAIS

Apesar de não encontrado no PNCP

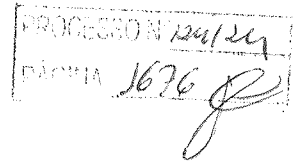

Edital

# Edital nº 170/2023

Última atualização 21/03/2024

**Local:** Pirapetinga/MG **Órgão:** MUNICIPIO DE PIRAPETINGA **Unidade compradora:** 1 - PREFEITURA PIRAPETINGA - UNIDADE COMPRA

**Modalidade da contratação:** Pregão - Presencial **Amparo legal:** Lei 14.133/2021, Art. 28. I **Tipo:** Edital **Modo de Disputa:** Aberto

**Registro de preço:** Sim

**Data de divulgação no PNCP:** 21/03/2024 **Situação:** Divulgada no PNCP

**Data de início de recebimento de propostas:** 01/01/2024 08:00 (horário de Brasília)

**Data fim de recebimento de propostas:** 03/01/2024 08:00 (horário de Brasília)

**Id contratação PNCP:** 18092825000149-1-000007/2023 **Fonte:** Planejar Consultores Associados Ltda

## Justificativa da Modalidade Presencial:

teste presencial

## Objeto:

O objeto da presente licitação é o registro de preços para aquisição de materiais de construção, para atender a Secretaria Municipal de Obras e Serviços Urbanos, Secretaria Municipal de Educação, Secretaria Municipal de Assistência Social, Secretaria Municipal de Cultura, Esporte e Lazer, Secretaria Municipal de Saúde.

VALOR TOTAL ESTIMADO DA COMPRA

R\$ 5.277.046,82

VALOR TOTAL HOMOLOGADO DA COMPRA

R\$ 4.117.988,36

Itens Arquivos Histórico

Itens	Arquivos	Histórico				
686	Tubo p/ água soldável 20mm (Vara c/ 6m)	100	R\$ 24,18	R\$ 2.418,00		
687	Tubo p/ água soldável 25mm (Vara c/ 6m)	100	R\$ 22,88	R\$ 2.288,00		
688	Tubo p/ água soldável 32mm (Vara c/ 6m)	100	R\$ 58,14	R\$ 5.814,00		
689	Tubo p/ água soldável 40mm (Vara c/ 6m)	40	R\$ 67,50	R\$ 2.700,00		
690	Tubo p/ água soldável 50mm (Vara c/ 6m)	30	R\$ 98,22	R\$ 2.946,60		

Exibir: 686-690 de 718 itens

Página

< >

< Voltar



Criado pela Lei nº 14.133/21, o Portal Nacional de Contratações Públicas (PNCP) é o sítio eletrônico oficial destinado à divulgação centralizada e obrigatória dos atos oriundos em sede de licitações e contratos administrativos abrangidos pelo novo diploma.

É gerido pelo Comitê Gestor da Rede Nacional de Contratações Públicas, um colegiado deliberativo com suas atribuições estabelecidas no Decreto nº 10.764, de 9 de agosto de 2021.

O desenvolvimento dessa versão do Portal é um esforço conjunto de construção de uma concepção direta legal, homologado pelos indicados a compor o alicudido comitê.

PROPOSTA Nº 124/24  
NOME 1077

Home > Editar

## Item n° 686

Uti. **Descrição:** Tubo p/ água soldável 20mm (Vara c/ 6m)

Lo **Quantidade:** 100 **Unidade de medida:** UNIDADE **Valor unitário estimado:** R\$ 24,18 **Valor total estimado:** R\$ 2.418,00

Mk **Tipo:** Material **Categoria:** Não se aplica **Benefício:** Cota reservada para ME/EPP **Situação:** Homologado

Re **Produto Manufaturado Nacional:** Não **Critério de julgamento:** Menor preço

Da **RESULTADO(S)**

Da

Da **Quantidade homologada:** 100 **Valor unitário homologado:** R\$ 18,86 **Valor total homologado:** R\$ 1.886,00

Id **Ordem de classificação** 1º

Ju **CNPJ/CPF ou N° de identificação do fornecedor:** 32.230.417/0001-37

to: **Nome ou razão social do fornecedor:** NEIVA MATERIAIS DE CONSTRUÇÃO EIRELI

Ob **Indicador de subcontratação:** Não **Porte da Empresa:** ME **Código do país:** BRA **Situação:** Informado

Q- **Data do resultado da homologação:** 08/02/2024

e f

La

Retornar

Itens Arquivos Histórico

Item	Descrição	Quantidade	Valor Unitário	Valor Total	Situação
686	Tubo p/ água soldável 20mm (Vara c/ 6m)	100	R\$ 24,18	R\$ 2.418,00	Homologado
687	Tubo p/ água soldável 25mm (Vara c/ 6m)	100	R\$ 22,88	R\$ 2.288,00	Homologado
688	Tubo p/ água soldável 32mm (Vara c/ 6m)	100	R\$ 58,14	R\$ 5.814,00	Homologado
689	Tubo p/ água soldável 40mm (Vara c/ 6m)	40	R\$ 62,50	R\$ 2.500,00	Homologado
690	Tubo p/ água soldável 50mm (Vara c/ 6m)	30	R\$ 98,22	R\$ 2.946,60	Homologado

Edi: 686-690 do 717 itens

Página < >

Voltar



Portal Nacional de Contratações Públicas (PNCP) - Portal Nacional de Contratações Públicas (PNCP) é o sistema eletrônico para realização de licitação e contratação de bens e serviços, sob o regime de pagamento por item, com o objetivo de promover a transparência e a eficiência na administração pública.

O PNCP é gerido pelo Comitê de Gestão do Portal Nacional de Contratações Públicas, sob a coordenação da Comissão de Licitação e Contratação, com o objetivo de garantir a integridade e a segurança das operações realizadas no sistema.



## Calculadora do cidadão

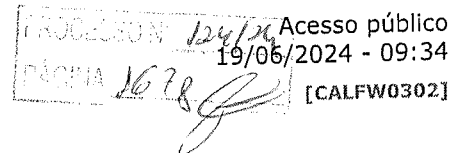

Início -&gt; Calculadora do cidadão -&gt; Correção de valores

**Resultado da Correção pelo IPCA (IBGE)****Dados básicos da correção pelo IPCA (IBGE)****Dados informados**

Data inicial	03/2024
Data final	04/2024
Valor nominal	R\$ 18,86 ( REAL )

**Dados calculados**

Índice de correção no período	1,00540610
Valor percentual correspondente	0,540610 %
Valor corrigido na data final	R\$ 18,96 ( REAL )

\*O cálculo da correção de valores pelo IGP-M foi atualizado e está mais preciso. Saiba mais clicando [aqui](#).



Home > Construção Civil > **Tubos E Conexões**

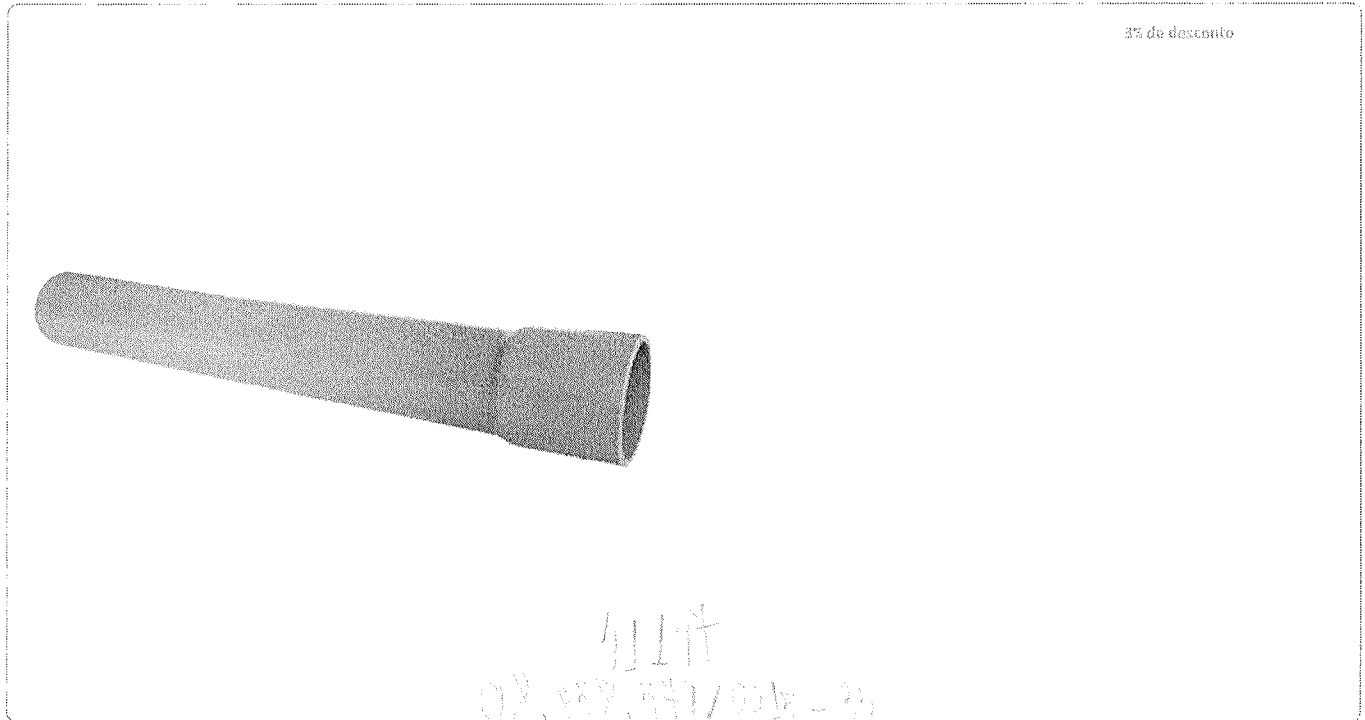

3% de desconto

Calcular frete e prazo de entrega

----- **Consultar**

Código: 732940

### tubo de Água Fria Soldável 6M 20Mm Plastilit

☆☆☆☆☆ (0 avaliações)

R\$ 13,10

**R\$ 11,49**

À vista no PIX ou em 1x no cartão com **10% de desconto**

**Ou R\$ 11,49**

Em até 1x de **R\$ 11,49** sem juros no cartão

-

1

+

COMPRAR

### Produtos semelhantes

35 de desconto



Eu te ajudo a comprar

PROFISSIONAL: 124/124  
CÓDIGO: 1680



O que deseja procurar?

HOME / CASA E CONSTRUÇÃO / HIDRÁULICO / TUBOS E CONEXÕES / TUBO DE PVC SOLDÁVEL 20MM X 6 METROS - KRONA

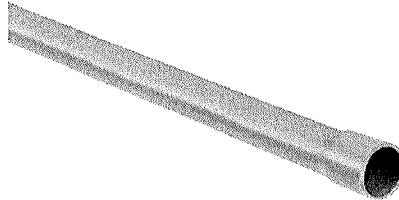

LISTA DE DESEJOS

### Tubo de PVC Soldável 20mm x 6 metros - Krona

DESTAQUE

MARCA: KRONA  
REF: 12210865

40172  
45.190.145/0001-82

Na compra desse produto ganhe **8** Pontos

De R\$ 16,90

**R\$ 16,90**

No Pix

**R\$ 16,06**

à vista com desconto

Quantidade:

1

COMPRAR



SIMULADOR DE FRETE

CALCULAR

DESCRIÇÃO GERAL FORMAS DE PAGAMENTO AVALIAÇÕES

Apenas 288 itens encontrados no PNCP

PROJESSON 12/12/24  
PÁGINA 1681

Edital

# Edital nº 170/2023

Última atualização 21/03/2024

**Local:** Pirapetinga/MG **Órgão:** MUNICÍPIO DE PIRAPETINGA **Unidade compradora:** 1 - PREFEITURA PIRAPETINGA - UNIDADE COMPRA

**Modalidade da contratação:** Pregão - Presencial **Amparo legal:** Lei 14.133/2021, Art. 28, I **Tipo:** Edital **Modo de Disputa:** Aberto

**Registro de preço:** Sim

**Data de divulgação no PNCP:** 21/03/2024 **Situação:** Divulgada no PNCP

**Data de início de recebimento de propostas:** 01/01/2024 08:00 (horário de Brasília)

**Data fim de recebimento de propostas:** 03/01/2024 08:00 (horário de Brasília)

**Id contratação PNCP:** 18092825000149-1-000007/2023 **Fonte:** Planejar Consultores Associados Ltda

## Justificativa da Modalidade Presencial:

teste presencial

## Objeto:

O objeto da presente licitação é o registro de preços para aquisição de materiais de construção, para atender a Secretaria Municipal de Obras e Serviços Urbanos, Secretaria Municipal de Educação, Secretaria Municipal de Assistência Social, Secretaria Municipal de Cultura, Esporte e Lazer, Secretaria Municipal de Saúde.

VALOR TOTAL ESTIMADO DA COMPRA

R\$ 5.277.046,82

VALOR TOTAL HOMOLOGADO DA COMPRA

R\$ 4.117.988,36

Itens Arquivos Histórico

Portal Nacional de Contratações Públicas						Q	Entrar
686	Tubo p/ água soldável 20mm (Vara c/ 6m)	100	R\$ 24,18	R\$ 2.418,00			
687	Tubo p/ água soldável 25mm (Vara c/ 6m)	100	R\$ 22,88	R\$ 2.288,00			
688	Tubo p/ água soldável 32mm (Vara c/ 6m)	100	R\$ 58,14	R\$ 5.814,00			
689	Tubo p/ água soldável 40mm (Vara c/ 6m)	40	R\$ 67,50	R\$ 2.700,00			
690	Tubo p/ água soldável 50mm (Vara c/ 6m)	30	R\$ 98,22	R\$ 2.946,60			

Exibir: 686-690 de 718 itens

Página < >

< Voltar

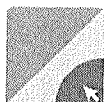

Criado pela Lei nº 14.133/21, o Portal Nacional de Contratações Públicas (PNCP) é o site eletrônico oficial destinado à divulgação centralizada e obrigatória dos atos exigidos em sede de licitações e contratos administrativos abrangidos pelo novo diploma.

É gerido pelo Comitê Gestor do Portal Nacional de Contratações Públicas, um colegiado deliberativo com suas atribuições estabelecidas no Decreto nº 10.764, de 8 de agosto de 2021.

O desenvolvimento dessa versão do Portal é um esforço conjunto da construção de uma concepção direta legal, homologado pelos indicados a compor o referido comitê.

PROCESSO Nº 124/2024  
ATA Nº 1682

Home > Editar

# E

## Item n° 687

**De** **Descrição:** Tubo p/ água soldável 25mm (Vara c/ 6m)  
**Lo** **Quantidade:** 100 **Unidade de medida:** UNIDADE **Valor unitário estimado:** R\$ 22,88 **Valor total estimado:** R\$ 2.288,00  
**Mt** **Tipo:** Material **Categoria:** Não se aplica **Benefício:** Cota reservada para ME/EPP **Situação:** Homologado  
**Re** **Produto Manufaturado Nacional:** Não **Critério de julgamento:** Menor preço

### Da RESULTADO(S)

Da  
Da  
Id  
Ju  
ter  
Ot  
O:  
e:  
La

**Quantidade homologada:** 100 **Valor unitário homologado:** R\$ 17,85 **Valor total homologado:** R\$ 1.785,00  
**Ordem de classificação:** 1º  
**CNPJ/CPF ou N° de identificação do fornecedor:** 32.230.417/0001-37  
**Nome ou razão social do fornecedor:** NEIVA MATERIAIS DE CONSTRUÇÃO EIRELI  
**Indicador de subcontratação:** Não **Porte da Empresa:** ME **Código do país:** BRA **Situação:** Informado  
**Data do resultado da homologação:** 08/02/2024

Retornar

Itens Arquivos Histórico

Portal Nacional de Contratações Públicas					
Item	Descrição	Quantidade	Valor Unitário	Valor Total	
686	Tubo p/ água soldável 20mm (Vara c/ 6m)	100	R\$ 24,18	R\$ 2.418,00	
687	Tubo p/ água soldável 25mm (Vara c/ 6m)	100	R\$ 22,88	R\$ 2.288,00	
688	Tubo p/ água soldável 32mm (Vara c/ 6m)	100	R\$ 58,14	R\$ 5.814,00	
689	Tubo p/ água soldável 40mm (Vara c/ 6m)	40	R\$ 67,50	R\$ 2.700,00	
690	Tubo p/ água soldável 50mm (Vara c/ 6m)	30	R\$ 98,22	R\$ 2.946,60	

Exibir 686-690 dos 718 Itens

Página < >

< Voltar



Este documento foi gerado automaticamente pelo Portal Nacional de Contratações Públicas em 08/02/2024 às 14:52:18 e tem como objetivo informar a classificação dos licitantes e a adjudicação da licitação nº 124/2024, de acordo com o Edital nº 124/2024 e o processo de contratação nº 124/2024-0001-37, em conformidade com o art. 15º do Decreto nº 11.074, de 9 de agosto de 2021.

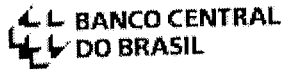

## Calculadora do cidadão

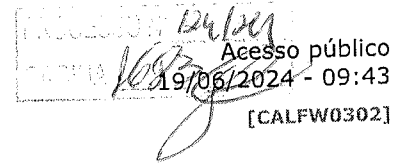

Início -&gt; Calculadora do cidadão -&gt; Correção de valores

**Resultado da Correção pelo IPCA (IBGE)****Dados básicos da correção pelo IPCA (IBGE)****Dados informados**

Data inicial	03/2024
Data final	04/2024
Valor nominal	R\$ 17,85 ( REAL )

**Dados calculados**

Índice de correção no período	1,00540610
Valor percentual correspondente	0,540610 %
Valor corrigido na data final	R\$ 17,95 ( REAL )

\*O cálculo da correção de valores pelo IGP-M foi atualizado e está mais preciso. Saiba mais clicando [aqui](#).

PROVISO, 1684

# Edital nº 13/2023

Última atualização 03/08/2023

**Local:** Porto Alegre/RS **Órgão:** ERP Città Informática **Unidade compradora:** 01 - ERP Città Informática

**Modalidade da contratação:** Pregão - Presencial **Amparo legal:** Lei 14.133/2021, Art. 28. I **Tipo:** Edital

**Modo de Disputa:** Aberto-Fechado **Registro de preço:** Sim

**Data de divulgação no PNCP:** 01/08/2023 **Situação:** Divulgada no PNCP

**Data de início de recebimento de propostas:** 14/06/2023 08:00 (horário de Brasília)

**Data fim de recebimento de propostas:** 28/06/2023 08:15 (horário de Brasília)

**Id contratação PNCP:** 09031569000199-1-000204/2023 **Fonte:** CITTÀ INFORMÁTICA LTDA

**Justificativa da Modalidade Presencial:**

PREGAO PRESENCIAL CONFORME LEI 14.133/21

## Objeto:

AQUISIÇÃO DE MATERIAIS DE CONSTRUÇÃO E MATERIAIS ELÉTRICOS PARA O AUXÍLIO MORADIA REFORMA DE CASAS E CONSTRUÇÃO DE BANHEIROS PARA O PROGRAMA MUNICIPAL DE HABITAÇÃO

VALOR TOTAL ESTIMADO DA COMPRA

R\$ 758.188,20

VALOR TOTAL HOMOLOGADO DA COMPRA

R\$ 534.033,15

Portal Nacional de Contratações Públicas

Q

Entrar

Número	Descrição	Quantidade	Valor unitário estimado	Valor total estimado	Detalhar
1111	TUBO DE PVC DN25MM SOLDÁVEL - BARRA 6M - PARA ÁGUA FRIA	90	R\$ 27,16	R\$ 2.444,40	
1112	TUBO DE PVC PARA ESGOTO 100MM - BARRA 6 MTS	60	R\$ 80,00	R\$ 4.800,00	
1113	TUBO DE PVC PARA ESGOTO 150 MM. BARRA 6 M, TUBO PARA LIMPEZA DO SUMIDOURO	60	R\$ 38,96	R\$ 2.337,60	
1114	TUBO DE PVC PARA ESGOTO 40 MM. BARRA 6 M	90	R\$ 15,43	R\$ 1.388,70	
1115	TUBO DE PVC PARA ESGOTO 50 MM, BARRA 6 M	90	R\$ 24,08	R\$ 2.167,20	

Exibir: 111-115 de 121 itens

Página

< >

< Voltar



Criado pela Lei nº 14.133/21 o Portal Nacional de Contratações Públicas (PNCP) e o site eletrônico oficial destinado à divulgação centralizada e obrigatória dos atos exigidos em sede de licitações e contratos administrativos abrangidos pelo novel diploma.

É gerido pelo Comitê Gestor da Rede Nacional de Contratações Públicas, um colegiado deliberativo com suas atribuições estabelecidas no Decreto nº 10.764, de 9 de agosto de 2021.

PROCESSO Nº 1685  
CÓDIGO 1685  
*Rubem*

Edição

## E Item nº 1111

**Descrição:** TUBO DE PVC DN25MM SOLDÁVEL - BARRA 6M - PARA ÁGUA FRIA

**Quantidade:** 90 **Unidade de medida:** BARR **Valor unitário estimado:** R\$ 27,16 **Valor total estimado:** R\$ 2.444,40

**Tipo:** Material **Categoria:** Não se aplica **Benefício:** Sem benefício **Situação:** Homologado

**Produto Manufaturado Nacional:** Não **Critério de julgamento:** Menor preço

### RESULTADO(S)

**Quantidade homologada:** 90 **Valor unitário homologado:** R\$ 15,20 **Valor total homologado:** R\$ 1.368,00

**Ordem de classificação:** 111º

**CNPJ/CPF ou Nº de identificação do fornecedor:** 07.175.643/0001-15

**Nome ou razão social do fornecedor:** ADEMIR VANCINI

**Indicador de subcontratação:** Não **Porte da Empresa:** ME **Código do país:** BRA **Situação:** Informado

**Data do resultado da homologação:** 03/07/2023

Retornar

Portal Nacional de Contratações Públicas

Número	Descrição	Quantidade	Valor unitário estimado	Valor total estimado	Detalhe
1111	TUBO DE PVC DN25MM SOLDÁVEL - BARRA 6M - PARA ÁGUA FRIA	90	R\$ 27,16	R\$ 2.444,40	
1112	TUBO DE PVC PARA ESGOTO 100MM - BARRA 6 MTS	60	R\$ 80,00	R\$ 4.800,00	
1113	TUBO DE PVC PARA ESGOTO 150 MM, BARRA 6 M, TUBO PARA LIMPEZA DO SUMIDOURO	60	R\$ 38,96	R\$ 2.337,60	
1114	TUBO DE PVC PARA ESGOTO 40 MM, BARRA 6 M	90	R\$ 15,43	R\$ 1.388,70	
1115	TUBO DE PVC PARA ESGOTO 50 MM, BARRA 6 M	90	R\$ 24,08	R\$ 2.167,20	

Página 111116 de 123 itens

Página < >

< Voltar



Este documento foi publicado no Portal Nacional de Contratações Públicas (PNCP) em conformidade com o Decreto nº 11.943/2023, que instituiu o PNCP e definiu as regras para a publicação de editais e a realização de licitação eletrônica.

Este documento foi publicado no Portal Nacional de Contratações Públicas em conformidade com o Decreto nº 11.943/2023, que instituiu o PNCP e definiu as regras para a publicação de editais e a realização de licitação eletrônica.



## Calculadora do cidadão

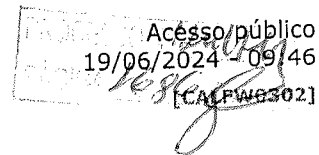

Início → Calculadora do cidadão → Correção de valores

**Resultado da Correção pelo IPCA (IBGE)****Dados básicos da correção pelo IPCA (IBGE)****Dados informados**

Data inicial	08/2023
Data final	04/2024
Valor nominal	R\$ 15,20 ( REAL )

**Dados calculados**

Índice de correção no período	1,03408820
Valor percentual correspondente	3,408820 %
Valor corrigido na data final	R\$ 15,72 ( REAL )

\*O cálculo da correção de valores pelo IGP-M foi atualizado e está mais preciso. Saiba mais clicando [aqui](#).



PROJETO Nº 121121  
FOLHA 1687

MEGA  
PROMOÇÃO

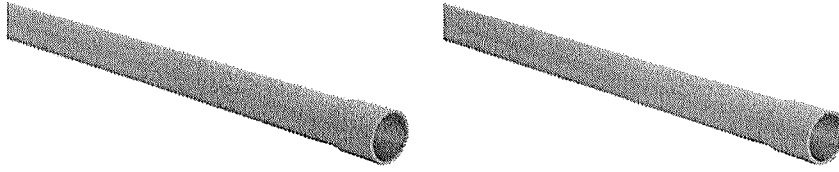

### Tubo Soldável de PVC 25mm 6m Amanco

Utilizada em obras residenciais, comerciais e industriais.

★★★★★ (2 avaliações)

Cod: 202967

13590 unidades vendidas

Marca: AMANCO

00.915.026 / 10000-14  
75 8-1

**R\$ 18,99 à vista**

1X no cartão de crédito (jâ com 10% de desconto)  
no pix ou boleto (jâ com 10% de desconto)

1

COMPRAR

Essencialidade na obra

Calcule seu frete

\_\_\_\_\_

OK

\*Obs.: O prazo indicado para entrega/entrega começa a contar somente após a confirmação de pagamento.

- Descrição do Produto
- Dados Técnicos
- Garantia
- Avaliações
- Dúvidas

### Produtos Relacionados



★★★★★  
Válvula para Lavadório sem Ladrão 7/8" Metal Liege

R\$ 16,66  
**R\$ 14,99**  
1x de R\$ 14,99



★★★★★  
Tarraxa Para Tubo de PVC 1" Rosca BSP Weller

R\$ 32,77  
**R\$ 29,49**  
1x de R\$ 29,49



★★★★★  
Tubo de Esgoto em PVC 6m 100mm Plastilit

R\$ 56,77  
**R\$ 51,39**  
1x de R\$ 51,39

★  
SIFAC CROB

R\$ 125  
**R\$ 11**  
1x de R\$

< >

### Compre Junto

TUBO SOLDÁVEL AMANCO 25MM

TUBO SOLDÁVEL BUCHALATAO 25X1/2" AMANCO

ADAPTADOR CA D AGUA PLASTILIT SOLDÁVEL 20MM

apenas 1 item encontrado no PNCP

REGIÇÃO Nº 1688

Edital

# Edital nº 170/2023

Última atualização 21/03/2024

Local: Pirapetinga/MG Órgão: MUNICIPIO DE PIRAPETINGA Unidade compradora: 1 - PREFEITURA PIRAPETINGA - UNIDADE COMPRA

Modalidade da contratação: Pregão - Presencial Amparo legal: Lei 14.133/2021, Art. 28. I Tipo: Edital Modo de Disputa: Aberto

Registro de preço: Sim

Data de divulgação no PNCP: 21/03/2024 Situação: Divulgada no PNCP

Data de início de recebimento de propostas: 01/01/2024 08:00 (horário de Brasília)

Data fim de recebimento de propostas: 03/01/2024 08:00 (horário de Brasília)

Id contratação PNCP: 18092825000149-1-000007/2023 Fonte: Planejar Consultores Associados Ltda

### Justificativa da Modalidade Presencial:

teste presencial

### Objeto:

O objeto da presente licitação é o registro de preços para aquisição de materiais de construção, para atender a Secretaria Municipal de Obras e Serviços Urbanos, Secretaria Municipal de Educação, Secretaria Municipal de Assistência Social, Secretaria Municipal de Cultura, Esporte e Lazer, Secretaria Municipal de Saúde.

VALOR TOTAL ESTIMADO DA COMPRA

R\$ 5.277.046,82

VALOR TOTAL HOMOLOGADO DA COMPRA

R\$ 4.117.988,36

Itens Arquivos Histórico

Item	Descrição	Quantidade	Valor Unitário (R\$)	Valor Total (R\$)	Ações
686	Tubo p/ água soldável 20mm (Vara c/ 6m)	100	R\$ 24,18	R\$ 2.418,00	
687	Tubo p/ água soldável 25mm (Vara c/ 6m)	100	R\$ 22,88	R\$ 2.288,00	
688	Tubo p/ água soldável 32mm (Vara c/ 6m)	100	R\$ 58,14	R\$ 5.814,00	
689	Tubo p/ água soldável 40mm (Vara c/ 6m)	40	R\$ 67,50	R\$ 2.700,00	
690	Tubo p/ água soldável 50mm (Vara c/ 6m)	30	R\$ 98,22	R\$ 2.946,60	

Exibir: 686-690 de 718 itens

Página < >

< Voltar



Criado pela Lei nº 14.133/21, o Portal Nacional de Contratações Públicas (PNCP) é o site eletrônico oficial destinado à divulgação centralizada e obrigatória dos atos exigidos em sede de licitações e contratos administrativos abrangidos pelo novo diploma.

É gerido pelo Comitê Gestor da Rede Nacional de Contratações Públicas, um colegiado deliberativo com suas atribuições estabelecidas no Decreto nº 10.734, de 9 de agosto de 2021.

O desenvolvimento dessa versão do Portal é um esforço conjunto da construção de uma concepção direta legal, homologado pelos indicados a compor o quadro comitê

Editar

### Item n° 688

**Descrição:** Tubo p/ água soldável 32mm (Vara c/ 6m)

**Quantidade:** 100 **Unidade de medida:** UNIDADE **Valor unitário estimado:** R\$ 58,14 **Valor total estimado:** R\$ 5.814,00

**Tipo:** Material **Categoria:** Não se aplica **Benefício:** Cota reservada para ME/EPP **Situação:** Homologado

**Produto Manufaturado Nacional:** Não **Critério de julgamento:** Menor preço

#### RESULTADO(S)

**Quantidade homologada:** 100 **Valor unitário homologado:** R\$ 45,35 **Valor total homologado:** R\$ 4.535,00

**Ordem de classificação:** 1º

**CNPJ/CPF ou N° de identificação do fornecedor:** 32.230.417/0001-37

**Nome ou razão social do fornecedor:** NEIVA MATERIAIS DE CONSTRUÇÃO EIRELI

**Indicador de subcontratação:** Não **Porte da Empresa:** ME **Código do país:** BRA **Situação:** Informado

**Data do resultado da homologação:** 08/02/2024

Retornar

Itens Arquivos Histórico

Portal Nacional de Contratações Públicas					
Item	Descrição	Quantidade	Valor Unitário	Valor Total	
686	Tubo p/ água soldável 20mm (Vara c/ 6m)	100	R\$ 24,18	R\$ 2.418,00	
687	Tubo p/ água soldável 25mm (Vara c/ 6m)	100	R\$ 22,88	R\$ 2.288,00	
688	Tubo p/ água soldável 32mm (Vara c/ 6m)	100	R\$ 58,14	R\$ 5.814,00	
689	Tubo p/ água soldável 40mm (Vara c/ 6m)	40	R\$ 67,50	R\$ 2.700,00	
690	Tubo p/ água soldável 50mm (Vara c/ 6m)	30	R\$ 98,22	R\$ 2.946,60	

Exibindo 686-690 de 710 Itens

Página < >

< Voltar



Este documento é de uso exclusivo para fins de consulta e não pode ser utilizado para fins de cobrança ou execução de contrato. Qualquer uso indevido será considerado ilícito e passível de sanção. O Portal Nacional de Contratações Públicas não se responsabiliza por danos decorrentes do uso não autorizado deste documento.

Este documento foi gerado automaticamente pelo Portal Nacional de Contratações Públicas em 08/02/2024. Para mais informações, consulte o site do Portal Nacional de Contratações Públicas.



**Calculadora do cidadão**

*19/06/2024*  
Acesso público  
19/06/2024 - 09:54  
[CALFW0302]

Início -> Calculadora do cidadão -> Correção de valores

**Resultado da Correção pelo IPCA (IBGE)**

**Dados básicos da correção pelo IPCA (IBGE)**

**Dados informados**

Data inicial	03/2024
Data final	04/2024
Valor nominal	R\$ 45,35 ( REAL )

**Dados calculados**

Índice de correção no período	1,00540610
Valor percentual correspondente	0,540610 %
Valor corrigido na data final	R\$ 45,60 ( REAL )

\*O cálculo da correção de valores pelo IGP-M foi atualizado e está mais preciso. Saiba mais clicando [aqui](#).

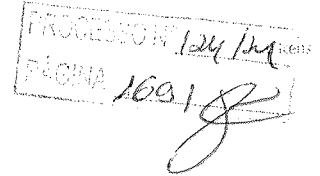

Digite aqui o que procura

Home > Hidráulica

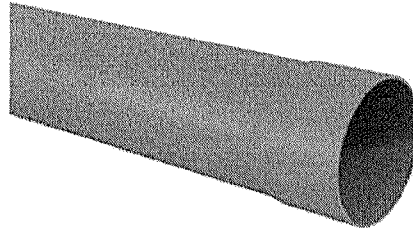

412718  
48.539,542 / 0001-39

Tubo Agropecuário Pvc Pn60 Dn32 - Tigre - Referência: 15010088

Marca: TIGRE

Ref: 875384

**R\$ 53,20**

▶ Ver formas de pagamento

Calcule o Frete:

[Não sabe o CEP?](#)

OK

-

1

+

ADICIONAR AO CARRINHO

COMPRAR

Aproveite, ainda temos 25 itens no estoque

**Cookies e Privacidade**

Através dos cookies, podemos recomendar produtos e serviços personalizados de acordo com seu interesse. Consulte e aceite os termos de nossa Política de Privacidade.

Aceitar e Fechar

1692



(<https://www.casadairrigacao.com.br/index.php?route=common/home>)

(<https://www.casadairrigacao.com.br/index.php?route=common/home>)

→ TUBO AGROPECUARIO PN 60 DN 32MM - TIGRE (<https://www.casadairrigacao.com.br/tubo-agropecuario-pn-60-dn-32mm-tigre>)

### TUBO AGROPECUARIO PN 60 DN 32MM - TIGRE

#### Especificações

Bitola	B	D	L	E
dn 20	32	20	6000	1,2
dn 25	32	25	6000	1,2
dn 32	32	32	6000	1,5
dn 40	40	40	6000	1,9

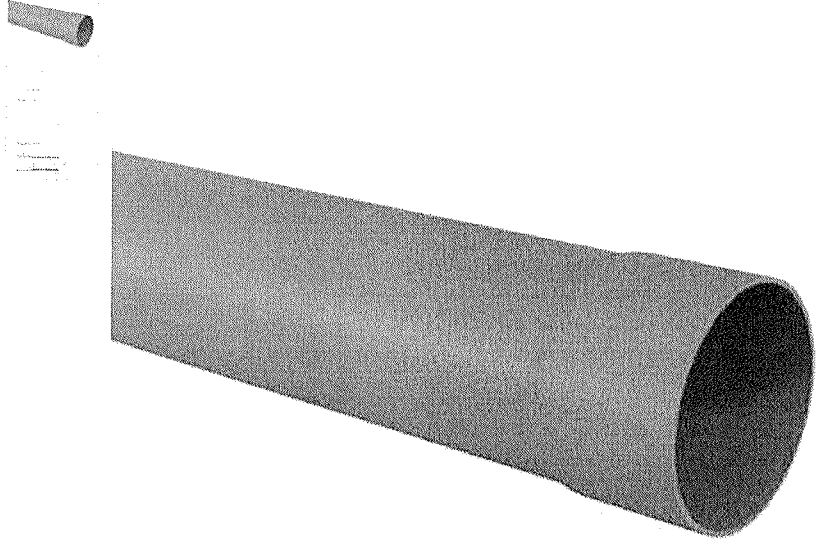

#### Desenho técnico

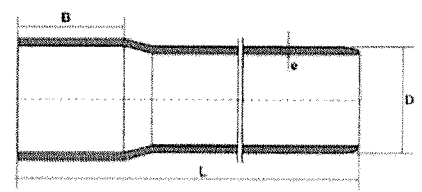

#### DESCRIÇÃO COMENTÁRIOS

É leve, mas muito resistente. O Tubo Soldável Agropecuário pode ser utilizado nas linhas fixas enterradas ou parcialmente expostas, tanto nas linhas principais como nos ramais.

Tubos de 6 metros com ponta e bolsa

Cor: azul

Os tubos para agropecuária de PVC Tigre podem ser aplicados em diversas culturas e pomares, além de jardins e gramados esportivos. Garantia de eficiência e produtividade para o setor agropecuário.

☆☆☆☆☆ Baseada em 0 comentários. - [Escreva um comentário](#)

40002  
06.128.200/0001-23

#### APROVEITE AS CONDIÇÕES DE PAGAMENTO!

5% de Desconto no Boleto | Cartão em até 12x | Sem juros em até 3x

#### VEJA AQUI TODAS AS OPÇÕES DE PARCELAMENTO

# R\$36,00

COMPRAR

CEP

CALCULAR FRETE

Este site utiliza cookies para realização de análises estatísticas acerca de sua utilização. Não são coletados dados pessoais por meio de cookies.

#### PRODUTOS RELACIONADOS

NÃO ACEITAR ACEITAR COOKIES



Item não encontrado no PNCP

124/2024  
1693

Editeis

# Edital nº 170/2023

Última atualização 21/03/2024

Local: Pirapetinga/MG Órgão: MUNICIPIO DE PIRAPETINGA Unidade compradora: 1 - PREFEITURA PIRAPETINGA - UNIDADE COMPRA

Modalidade da contratação: Pregão - Presencial Amparo legal: Lei 14.133/2021, Art. 28. I Tipo: Edital Modo de Disputa: Aberto

Registro de preço: Sim

Data de divulgação no PNCP: 21/03/2024 Situação: Divulgada no PNCP

Data de início de recebimento de propostas: 01/01/2024 08:00 (horário de Brasília)

Data fim de recebimento de propostas: 03/01/2024 08:00 (horário de Brasília)

Id contratação PNCP: 18092825000149-1-000007/2023 Fonte: Planejar Consultores Associados Ltda

Justificativa da Modalidade Presencial:

teste presencial

Objeto:

O objeto da presente licitação é o registro de preços para aquisição de materiais de construção, para atender a Secretaria Municipal de Obras e Serviços Urbanos, Secretaria Municipal de Educação, Secretaria Municipal de Assistência Social, Secretaria Municipal de Cultura, Esporte e Lazer, Secretaria Municipal de Saúde.

VALOR TOTAL ESTIMADO DA COMPRA

R\$ 5.277.046,82

VALOR TOTAL HOMOLOGADO DA COMPRA

R\$ 4.117.988,36

Itens Arquivos Histórico

Portal Nacional de Contratações Públicas

Q

Entrar

681	Tubo metalon galvanizado 15x15x1,25 vara c/ 6m	30	R\$ 24,40	R\$ 732,00	
682	Tubo metalon galvanizado de 40 x 40 x 1,25 vara c/ 6m	30	R\$ 96,00	R\$ 2.880,00	
683	Tubo p/ água de rosca de 1/2"(Vara c/ 6m)	30	R\$ 25,20	R\$ 756,00	
684	Tubo p/ água de rosca de 1" (Vara c/ 6m)	30	R\$ 144,00	R\$ 4.320,00	
685	Tubo p/ água de rosca de 3/4"(Vara c/ 6m)	30	R\$ 61,80	R\$ 1.854,00	

Exibir 681-685 de 718 itens

Página

< >

< Voltar

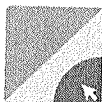

Criado pela Lei nº 14.133/21, o Portal Nacional de Contratações Públicas (PNCP) é o sítio eletrônico oficial destinado à divulgação, centralização e obrigatoriedade dos atos exigidos em sede de licitações e contratos administrativos abrangidos pelo novo diploma.

É gerido pelo Comitê Gestor da Rede Nacional de Contratações Públicas, um colegiado deliberativo com suas atribuições estabelecidas no Decreto nº 10.784, de 9 de agosto de 2021.

O desenvolvimento dessa versão do Portal é um esforço conjunto de construção de uma concepção direta legal, homologada pelos iniciados a compor o referido comitê.

Onde você está? Demais Regiões

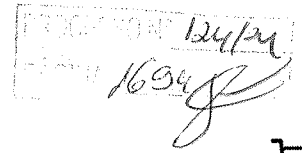

O que você procura na Leroy Merlin?



« Acessórios para Descarg...



## Tubo de Descarga 38mmx80cm Tigre

★★★★★ 5.0 (5)

Cód. 88008704

EAN: 7898482241812

Lista de Favoritos



OL/432.48/100/18-80

# R\$ 7,61 /cada

R\$ 7,61 em até 1x de R\$ 7,61 sem juros

Vendido e entregue por Espaço Loas - Demais Regiões

Formas de pagamento





Compre pelo Whatsapp

PROCESSO Nº 124/24  
Fls. 1605

Digite aqui sua busca



Nossas Lojas

Entre ou Cadastre-se



Meu carrinho  
00 itens

Ver ofertas para minha região

Todas as categorias Pisos e revestimentos Louças Metais Banho e aquecimento Móveis Tintas Ambientes Cupons ABC Prime Ofertas

Home > Materiais hidráulicos > Acessórios > Acessórios caixa descarga > Tubo descida n11 para válvula descarga com joelho 38 amanco

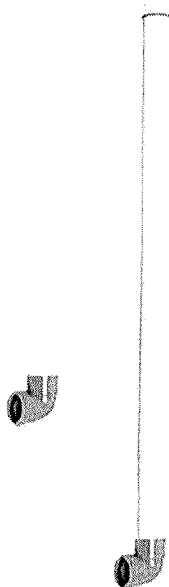

39291  
38.392.412/0052-22



Preço válido para o dia 15/05/2024, para compras realizadas exclusivamente pelo site. O frete não está incluso. Fotos meramente ilustrativas.

### Tubo Descida N11 Para Válvula Descarga Com Joelho 38 Amanco

SKU:35613 | Ver outros produtos AMANCO-2521228

R\$ 8,15 cada

Compre com Pix e tenha 5% de desconto

R\$ 7,74 no PIX

Ver formas de pagamento

Qtd. - 1 +

Comprar

Retire em loja

Consulte seu Frete

CEP

OK

Não sei meu CEP

Preço válido para o dia 15/05/2024, para compras realizadas exclusivamente pelo site. O frete não está incluso. Fotos meramente ilustrativas.

Informações  
Dados Técnicos  
SOBRE O PRODUTO



1696  
1696



### TUBO VÁLVULA DESCARGA AMANCO 38MMX0,83M

10 avaliações

Cód.: 9539

227 unidades vendidas

Marca: AMANCO

**R\$ 8,59 à vista**

1X no cartão de crédito (já com 10% de desconto)  
ou PIX ou boleto (já com 10% de desconto)

1

COMPRAR

Disponibilidade em loja física

Calcule seu frete

\_\_\_\_\_

OK

\*Obs: O prazo indicado para entrega/retira começa a contar somente após a confirmação de pagamento.

Descrição do Produto

Dados Técnicos

Garantia

Avaliações

Dúvidas

### Produtos Relacionados



Válvula para Lavatório sem Ladrão 7/8" Metal Liege

R\$ 16,66  
**R\$ 14,99**  
1x de R\$ 14,99

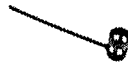

Tarraxa Para Tubo de PVC 1" Rosca BSP Worker

R\$ 30,77  
**R\$ 29,49**  
1x de R\$ 29,49



Tubo de Esgoto em PVC 6m 110mm Plasti-1

R\$ 58,77  
**R\$ 51,39**  
1x de R\$ 51,39

SIFAC CROA

R\$ 17,28  
**R\$ 11,11**  
1x de R\$



### Cientes que compraram este item também compraram

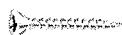

Item sem prazo limitados no PNCP

PROCESSION 12/2023  
1697

[Edital](#)

# Edital nº PCE 27/2023

Última atualização 29/11/2023

**Local:** Arapongas/PR **Órgão:** MUNICIPIO DE ARAPONGAS

**Unidade compradora:** 14001 - Manutenção dos Serviços da Secretaria Municipal de Obras, Transporte e Desenvolvimento Urbano

**Modalidade da contratação:** Pregão - Eletrônico **Amparo legal:** Lei 14.133/2021, Art. 28, I **Tipo:** Edital **Modo de Disputa:** Aberto-Fechado

**Registro de preço:** Sim

**Data de divulgação no PNCP:** 29/11/2023 **Situação:** Divulgada no PNCP

**Data de início de recebimento de propostas:** 22/05/2023 09:15 (horário de Brasília)

**Data fim de recebimento de propostas:** 22/05/2023 09:30 (horário de Brasília)

**Id contratação PNCP:** 76958966000106-1-000022/2023 **Fonte:** IPM Sistemas

## Objeto:

Registro de Preços para aquisição de material de construção, hidráulico e equipamentos para manutenção e conservação dos prédios públicos, em atendimento a Secretaria Municipal de Obras, Transportes e Desenvolvimento Urbano - SEODUR

VALOR TOTAL ESTIMADO DA COMPRA

R\$ 6.360.351,56

VALOR TOTAL HOMOLOGADO DA COMPRA

R\$ 1.977.904,90

Itens Arquivos Histórico

Itens	Arquivos	Histórico				
196	TUBO ESGOTO 250MM BRANCO BR 6 MT	20	R\$ 924,60	R\$ 18.492,00		
197	TUBO ESGOTO 300MM BRANCO BR 6 MT	20	R\$ 1.204,03	R\$ 24.080,60		
198	TUBO PARA VASO LIGAÇÃO SANFONADO CROMADO	50	R\$ 22,50	R\$ 1.125,00		
199	TUBO SOLDÁVEL 25MM MARRON BR 6MT	300	R\$ 22,94	R\$ 6.882,00		
200	TUBO SOLDÁVEL 50MM MARRON BR 6MT	200	R\$ 91,52	R\$ 18.304,00		

Exibir: 196-200 de 232 itens

Página

< >

< Voltar



Criado pela Lei nº 14.133/21, o Portal Nacional de Contratações Públicas (PNCP) é o site eletrônico oficial destinado a divulgação centralizada e obrigatória dos atos exigidos em sede de licitações e contratos administrativos abrangidos pelo novo diploma.

É gerido pelo Comitê Gestor da Rede Nacional de Contratações Públicas, um colegiado deliberativo com suas atribuições estabelecidas no Decreto nº 10.764, de 9 de agosto de 2021.

O desenvolvimento dessa versão do Portal é um esforço conjunto de construção de uma concepção direta legal, homologado pelos indicados a compor o aludido comitê.

12/2024  
16988

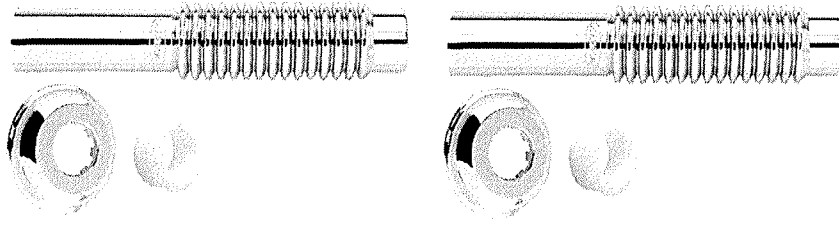

### TUBO LIGAÇÃO AJUSTÁVEL VASO SANITÁRIO CM BLUKIT

★★★★★ (0 avaliações)

Cód.: 352667

Marca: **BLUKIT**

4532 4 286 unidades vendidas  
00.113.036/0009-11

**R\$ 18,99 à vista**

1x no cartão de crédito (já com 10% de desconto)  
no pix ou boleto (já com 10% de desconto)

1

COMPRAR

Disponível para entrega em 1 dia

Calcule seu frete

OK

\*Obs: O prazo indicado para entrega inicia a contar somente após a confirmação de pagamento.

Descrição do Produto

Dados Técnicos

Garantia

Avaliações

Dúvidas

### Produtos Relacionados



★★★★★  
Válvula para Lavatório sem Ladrão 7/8" Metal Liege

R\$ 16,65  
R\$ 14,99  
1x de R\$ 14,99



★★★★★  
Tarraxa Para Tubo de Pvc 1" Rosca BSP Worker

R\$ 32,77  
R\$ 29,49  
1x de R\$ 29,49



★★★★★  
Tubo de Esgoto em PVC 6m 100mm Plastil

R\$ 56,77  
R\$ 51,39  
1x de R\$ 51,39

★★★★★  
SIFAC CROA

R\$ 12,5  
R\$ 11,5  
1x de R\$ 11,5



### Cientes que compraram este item também compraram



Para mais informações sobre esta loja, acesse o link: [https://www.loja.com.br/loja/352667-00-113-036-0009-11](#). Política de Privacidade e Termos de Uso.

ENTENDI

Quero ajuda?

Quero comprar

PROCESSION De Deq  
FÁBRIA 1600



Casa, Móveis e Decoração Casa, Móveis e Decoração

Construção Construção

Casa, Móveis e Decoração

Construção

### tário Alumínio E Inox 25cm Liso

R\$ 18<sup>90</sup>

Entrega a combinar com a loja  
Londrina, Paraná  
Ver formas de entrega

Estoque disponível

Quantidade: 1 unidade (▼) (+5 disponíveis)

Comprar

↩ Confira a Política de devoluções

🕒 3 meses de garantia de fábrica.

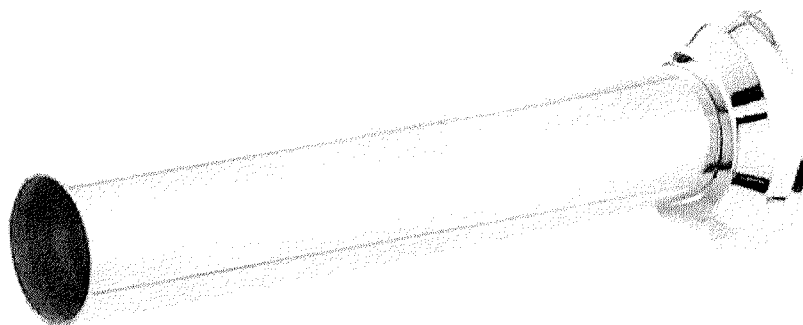

45193  
19.879330/2002-77

### Características principais

Fabricante	GS METAIS
Marca	GS METAIS
Modelo	Tubo Ligação P/ Vaso Sanitário Alumínio 1.1/2" X 25cm Liso
Cor	Preto

Ver descrição completa ▼

Prostus Tube  
Multi-Connection  
Tubo para Sanitário

PROFESSOR *Paulina*  
1700 *Paulina*

O que você procura?



< Home

### Tubo de Ligação para Vaso Sanitário 25cm Astra com Canopla e Espude

Marca: ASTRA

CGC: 23292

#### Descrição

A Astra S/A Indústria e Comércio fundada em 1957 na cidade paulista de Jundiaí é uma empresa multi especializada, que cria e comercializa produtos e soluções para o dia a dia das pessoas e está em constante evolução de suas linhas de produtos, por isso busca cada vez mais [Ver mais...](#)

#### Compre pelo WhatsApp

WhatsApp:(32) 99982-3645

4008?  
19,525,302/001 01

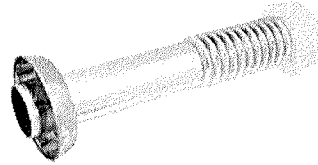

Preço válido para o dia 16/05/2024, para compras realizadas exclusivamente pelo Site ou Televidas. O valor do frete não está incluso. Fotos meramente ilustrativas.

[Adicionar à lista de desejos](#)

[Compartilhar](#)

De: R\$ 21,06

**Por: R\$ 19,80** à vista (Desconto de 6%)

Ou R\$ 21,06 em 5 x sem juros de R\$ 4,21 no Cartão

Vendido e entregue por Casa Mattos

[Ver mais formas de pagamento](#)

QUANTIDADE

- 1 +

[ADICIONAR AO CARRINHO](#)

Tubo de Ligação para Vaso Sanitário 25cm Astra com...  
**R\$ 19,80** à vista

[ADICIONAR AO CARRINHO](#)

[Voltar ao topo](#)  
[Avaliações dos clientes](#)

[Descrição completa](#)  
[Formas de pagamento](#)

Apesar do Produto encontrado no PNCP

124/2023  
1701  
J

Edital

# Edital nº 170/2023

Última atualização 21/03/2024

Local: Pirapetinga/MG Órgão: MUNICIPIO DE PIRAPETINGA Unidade compradora: 1 - PREFEITURA PIRAPETINGA - UNIDADE COMPRA

Modalidade da contratação: Pregão - Presencial Amparo legal: Lei 14.133/2021, Art. 28. I Tipo: Edital Modo de Disputa: Aberto

Registro de preço: Sim

Data de divulgação no PNCP: 21/03/2024 Situação: Divulgada no PNCP

Data de início de recebimento de propostas: 01/01/2024 08:00 (horário de Brasília)

Data fim de recebimento de propostas: 03/01/2024 08:00 (horário de Brasília)

Id contratação PNCP: 18092825000149-1-000007/2023 Fonte: Planejar Consultores Associados Ltda

Justificativa da Modalidade Presencial:

teste presencial

Objeto:

O objeto da presente licitação é o registro de preços para aquisição de materiais de construção, para atender a Secretaria Municipal de Obras e Serviços Urbanos, Secretaria Municipal de Educação, Secretaria Municipal de Assistência Social, Secretaria Municipal de Cultura, Esporte e Lazer, Secretaria Municipal de Saúde.

VALOR TOTAL ESTIMADO DA COMPRA

VALOR TOTAL HOMOLOGADO DA COMPRA

Portal Nacional de Contratações Públicas

Q

Entrar

Itens	Arquivos	Histórico				
Número	Descrição	Quantidade	Valor unitário estimado	Valor total estimado	Detalhar	
686	Tubo p/ água soldável 20mm (Vara c/ 6m)	100	R\$ 24,18	R\$ 2.418,00		
687	Tubo p/ água soldável 25mm (Vara c/ 6m)	100	R\$ 22,88	R\$ 2.288,00		
688	Tubo p/ água soldável 32mm (Vara c/ 6m)	100	R\$ 58,14	R\$ 5.814,00		
689	Tubo p/ água soldável 40mm (Vara c/ 6m)	40	R\$ 67,50	R\$ 2.700,00		
690	Tubo p/ água soldável 50mm (Vara c/ 6m)	30	R\$ 98,22	R\$ 2.946,60		

Exibir 686-690 de 718 itens

Página < >

< Voltar



Criado pela Lei nº 14.133/21 o Portal Nacional de Contratações Públicas (PNCP) é o site eletrônico oficial destinado à divulgação, centralização e obrigatoriedade dos atos e procedimentos de licitações e contratos administrativos abrangidos pelo novo diploma.

É gerido pelo Comitê Gestor do Portal Nacional de Contratações Públicas, um colegiado deliberativo com suas atribuições estabelecidas no Decreto nº 10.704, de 9 de agosto de 2021.

O desenvolvimento dessa versão do Portal é um esforço conjunto da construção de uma concepção jurídica legal, homologada pelas instâncias a compor o referido comitê.

RECEBIMOS 12/12/24  
R\$ 1702,00

Item n° 686

E  
Da  
De  
Id  
Ju  
En  
Ot  
O-  
e-  
La  
v  
a

Item n° 686

Un Descrição: Tubo p/ água soldável 20mm (Vara c/ 6m)  
Lo Quantidade: 100 Unidade de medida: UNIDADE Valor unitário estimado: R\$ 24,18 Valor total estimado: R\$ 2.418,00  
Mt Tipo: Material Categoria: Não se aplica Benefício: Cota reservada para ME/EPP Situação: Homologado  
Ro Produto Manufaturado Nacional: Não Critério de julgamento: Menor preço

RESULTADO(S)

Quantidade homologada: 100 Valor unitário homologado: R\$ 18,86 Valor total homologado: R\$ 1.886,00  
Ordem de classificação 1º  
CNPJ/CPF ou N° de identificação do fornecedor: 32.230.417/0001-37  
Nome ou razão social do fornecedor: NEIVA MATERIAIS DE CONSTRUÇÃO EIRELI  
Indicador de subcontratação: Não Porte da Empresa: ME Código do país: BRA Situação: Informado  
Data do resultado da homologação: 08/02/2024

Retornar

Itens Arquivos Histórico

Número	Descrição	Quantidade	Valor unitário estimado	Valor total estimado	Detalhe
686	Tubo p/ água soldável 20mm (Vara c/ 6m)	100	R\$ 24,18	R\$ 2.418,00	⊕
687	Tubo p/ água soldável 25mm (Vara c/ 6m)	100	R\$ 22,66	R\$ 2.266,00	⊕
688	Tubo p/ água soldável 32mm (Vara c/ 6m)	100	R\$ 58,14	R\$ 5.814,00	⊕
689	Tubo p/ água soldável 40mm (Vara c/ 6m)	40	R\$ 67,50	R\$ 2.700,00	⊕
690	Tubo p/ água soldável 50mm (Vara c/ 6m)	30	R\$ 98,22	R\$ 2.946,60	⊕

Item n° 686-990 c/ 788 (100)

Page < >

Voltar



Este documento é uma cópia eletrônica do processo de licitação, gerado automaticamente pelo sistema de licitação. Não possui validade jurídica. Para obter o documento original, favor acessar o sistema de licitação. O sistema de licitação é o responsável por gerar este documento e não se responsabiliza por erros de digitação ou omissão de informações. O sistema de licitação é o responsável por gerar este documento e não se responsabiliza por erros de digitação ou omissão de informações.

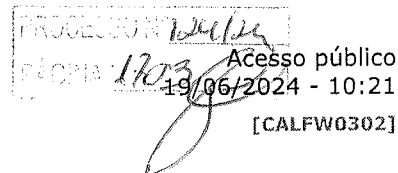

**Calculadora do cidadão**

Início -&gt; Calculadora do cidadão -&gt; Correção de valores

**Resultado da Correção pelo IPCA (IBGE)****Dados básicos da correção pelo IPCA (IBGE)****Dados informados**

Data inicial	03/2024
Data final	04/2024
Valor nominal	R\$ 18,86 ( REAL )

**Dados calculados**

Índice de correção no período	1,00540610
Valor percentual correspondente	0,540610 %
Valor corrigido na data final	R\$ 18,96 ( REAL )

\*O cálculo da correção de valores pelo IGP-M foi atualizado e está mais preciso. Saiba mais clicando [aqui](#).

PROCESSO Nº 147/2018  
PÁGINA 1704

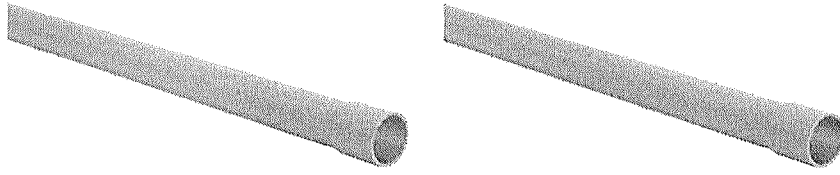

### TUBO SOLDÁVEL AMANCO 20MM 6M

4.5 (10 avaliações)

Cód. 20229-9

Marca: AMANCO

450 L 2243 unidades vendidas

6%

R\$ 21,92

**R\$ 17,99 à vista**

IX no cartão de crédito (já com 10% de desconto)  
no pix ou boleto (já com 10% de desconto)

1

COMPRAR

[Disponibilidade em toda a loja](#)

Calcule seu frete

\_\_\_\_\_

OK

\*Obs: O prazo indicado para entrega/retrieira começa a contar somente após a confirmação de pagamento.

Descrição do Produto

Dados Técnicos

Garantia

Avaliações

Dúvidas

### Produtos Relacionados



Válvula para Lavatório sem Ladrão 7/8" Metal Liege

R\$ 14,99  
1x de R\$ 14,99



Tarraxa Para Tubo de PVC 1" Rosca BSP Worker

R\$ 29,49  
1x de R\$ 29,49



Tubo de Esgoto em PVC 6m 100mm Plastifit

R\$ 51,39  
1x de R\$ 51,39



SIFAC CROM

R\$ 11,99  
1x de R\$ 11,99

### Compre Junto

TUBO SOLDÁVEL AMANCO 20MM

TUBO SOLDÁVEL BUCHA LATAO 25 X 122" AMANCO

ADAPTADOR EM D ÁGUA PLASTIFIT SOLDÁVEL 20MM

Nossas lojas  
Fale conosco  
Fuja Seu Orçamento

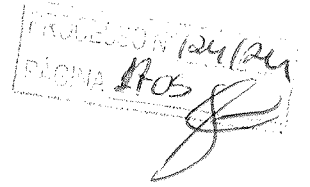

O que você procura?



< Home

## Tubo de PVC Soldável Krona 20mm com 6m

Marca: KRONA

Cód. 45120

### Descrição

Especialmente criada para projetos com instalações permanentes e embutidas, a Linha Soldável é perfeita para conduzir água fria, em obras residenciais, industriais ou comerciais. Vai construir, reformar ou fazer algum conserto? A linha Soldável também é uma excelente sol [Ver mais...](#)

### Compre pelo WhatsApp

WhatsApp: (32) 99982-3645

15522  
14.325.302 / 1000 L-0L

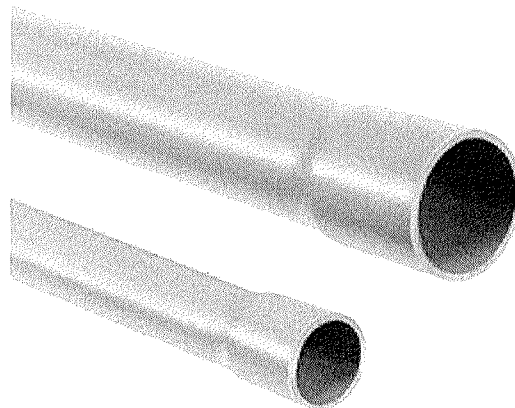

Tubo de PVC Soldável Krona 20mm com 6m  
**R\$ 13,80** à vista

[ADICIONAR AO CARRINHO](#)

[Voltar ao topo](#)  
[Avaliações dos clientes](#)

[Descrição completa](#)  
[Formas de pagamento](#)

Atenção! Edital encontrado no PNCP

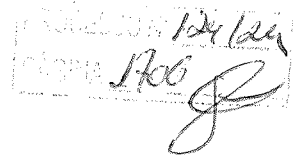

Edital

# Edital nº 170/2023

Última atualização 21/03/2024

Local: Pirapetitinga/MG Órgão: MUNICIPIO DE PIRAPETINGA Unidade compradora: 1 - PREFEITURA PIRAPETINGA - UNIDADE COMPRA

Modalidade da contratação: Pregão - Presencial Amparo legal: Lei 14.133/2021, Art. 28. I Tipo: Edital Modo de Disputa: Aberto

Registro de preço: Sim

Data de divulgação no PNCP: 21/03/2024 Situação: Divulgada no PNCP

Data de início de recebimento de propostas: 01/01/2024 08:00 (horário de Brasília)

Data fim de recebimento de propostas: 03/01/2024 08:00 (horário de Brasília)

Id contratação PNCP: 18092825000149-1-000007/2023 Fonte: Planejar Consultores Associados Ltda

Justificativa da Modalidade Presencial:

teste presencial

## Objeto:

O objeto da presente licitação é o registro de preços para aquisição de materiais de construção, para atender a Secretaria Municipal de Obras e Serviços Urbanos, Secretaria Municipal de Educação, Secretaria Municipal de Assistência Social, Secretaria Municipal de Cultura, Esporte e Lazer, Secretaria Municipal de Saúde.

VALOR TOTAL ESTIMADO DA COMPRA

VALOR TOTAL HOMOLOGADO DA COMPRA

Portal Nacional de Contratações Públicas

Entrar

Itens	Arquivos	Histórico				
Número	Descrição	Quantidade	Valor unitário estimado	Valor total estimado		Detalhar
686	Tubo p/ água soldável 20mm (Vara c/ 6m)	100	R\$ 24,18	R\$ 2.418,00		
687	Tubo p/ água soldável 25mm (Vara c/ 6m)	100	R\$ 22,88	R\$ 2.288,00		
688	Tubo p/ água soldável 32mm (Vara c/ 6m)	100	R\$ 58,14	R\$ 5.814,00		
689	Tubo p/ água soldável 40mm (Vara c/ 6m)	40	R\$ 67,50	R\$ 2.700,00		
690	Tubo p/ água soldável 50mm (Vara c/ 6m)	30	R\$ 98,22	R\$ 2.946,60		

Exibi: 686-690 de 718 itens

Página < >

< Voltar



Criado pela Lei nº 14.133/21, o Portal Nacional de Contratações Públicas (PNCP) é o site eletrônico oficial destinado à divulgação centralizada e obrigatória dos atos exigidos em sede de licitações e contratos administrativos abrangidos pelo novo diploma.

É gerido pelo Comitê Gestor do Portal Nacional de Contratações Públicas, um colegiado deliberativo com suas atribuições estabelecidas no Decreto nº 10.764, de 9 de agosto de 2021.

O desenvolvimento dessa versão do Portal é um esforço conjunto da construção de uma concepção jurídica legal, homologado pelos indicados a compor o referido comitê.



**Calculadora do cidadão**

19/06/2024 10:28  
Acesso público  
[CALFW0302]

Início → Calculadora do cidadão → Correção de valores

**Resultado da Correção pelo IPCA (IBGE)****Dados básicos da correção pelo IPCA (IBGE)****Dados informados**

Data inicial	03/2024
Data final	04/2024
Valor nominal	R\$ 17,85 ( REAL )

**Dados calculados**

Índice de correção no período	1,00540610
Valor percentual correspondente	0,540610 %
Valor corrigido na data final	R\$ 17,95 ( REAL )

\*O cálculo da correção de valores pelo IGP-M foi atualizado e está mais preciso. Saiba mais clicando [aqui](#).

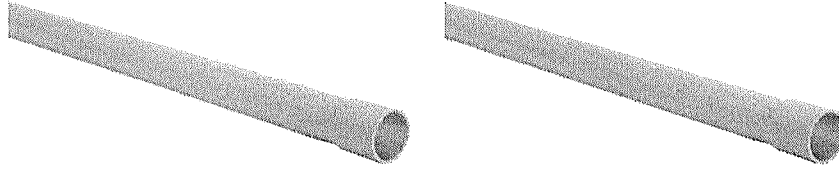
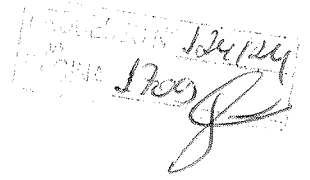

### Tubo Soldável de PVC 25mm 6m Amanco

Utilizada em obras residenciais, comerciais e industriais.

1000 (1000) (2 avaliações)

Cód. 202967

Marca: AMANCO

13595 unidades vendidas

453 = L

00.915.078/0001-44

R\$ 18,99 à vista

1X no cartão de crédito (15 com 10% de desconto)  
no pix ou boleto (já com 10% de desconto)

1

COMPRAR

Responda dúvidas na área de perguntas e respostas

Calcule seu frete

\_\_\_\_\_

OK

\*O valor indicado para entrega não começa a contar somente após a confirmação de pagamento.

- Descrição do Produto
- Dados Técnicos
- Garantia
- Avaliações
- Dúvidas

### Produtos Relacionados

Valvula para Lavatorio sem Ladrão 7/8" Metal Ligeiro	Tarraxa Para Tubo de PVC 1" Boca BSP Worker	Tubo de Esqoto em PVC 6m 100mm Plástico	SIFAC CROB
R\$ 16,66 <b>R\$ 14,99</b> 1x de R\$ 14,99	R\$ 30,77 <b>R\$ 29,49</b> 1x de R\$ 29,49	R\$ 56,27 <b>R\$ 51,39</b> 1x de R\$ 51,39	R\$ 17,5 <b>R\$ 11</b> 1x de R

< >

### Recomendado para você

Conexão de Mangueira Adaptador Detalhe Interno 3/4" Preto 1.5mm	TUBO SOLDÁVEL AMANCO 90° 25MM	Tubo Soldavel para Agua PVC 25mm Amanco

Nesses lojas  
Fale conosco  
Faça Seu Orçamento

*Handwritten signature and stamp*

O que você procura?



< Home

## Tubo de PVC Soldável Krona 25mm com 6m

Marca: KRONA

Cód. 45121

### Descrição

Especialmente criada para projetos com instalações permanentes e embutidas, a Linha Soldável é perfeita para conduzir água fria, em obras residenciais, industriais ou comerciais. Vai construir, reformar ou fazer algum conserto? A linha Soldável também é uma excelente sol Ver mais...

### Compre pelo WhatsApp

WhatsApp: (32) 99982-3645

*Handwritten price: 19,525,90*

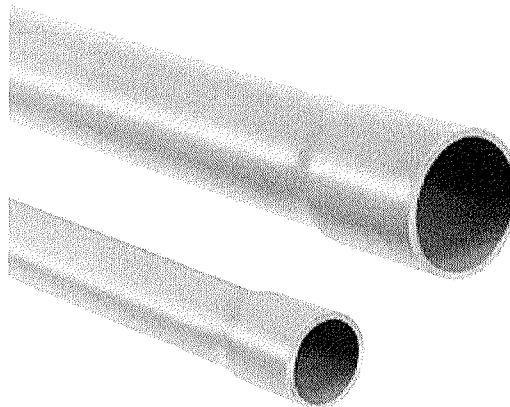

Tubo de PVC Soldável Krona 25mm com 6m  
**R\$ 16,90** à vista

ADICIONAR AO CARRINHO

[Voltar ao topo](#)  
[Avaliações dos clientes](#)

[Descrição completa](#)  
[Formas de pagamento](#)



Apesar de item encontrado no PNCP

17/03/2024  
17:15  
[Assinatura]

Edital

# Edital nº 170/2023

Última atualização 21/03/2024

Local: Pirapetinga/MG Órgão: MUNICIPIO DE PIRAPETINGA Unidade compradora: 1 - PREFEITURA PIRAPETINGA - UNIDADE COMPRA

Modalidade da contratação: Pregão - Presencial Amparo legal: Lei 14.133/2021, Art. 28. I Tipo: Edital Modo de Disputa: Aberto

Registro de preço: Sim

Data de divulgação no PNCP: 21/03/2024 Situação: Divulgada no PNCP

Data de início de recebimento de propostas: 01/01/2024 08:00 (horário de Brasília)

Data fim de recebimento de propostas: 03/01/2024 08:00 (horário de Brasília)

Id contratação PNCP: 18092825000149-1-000007/2023 Fonte: Planejar Consultores Associados Ltda

Justificativa da Modalidade Presencial:

teste presencial

## Objeto:

O objeto da presente licitação é o registro de preços para aquisição de materiais de construção, para atender a Secretaria Municipal de Obras e Serviços Urbanos, Secretaria Municipal de Educação, Secretaria Municipal de Assistência Social, Secretaria Municipal de Cultura, Esporte e Lazer, Secretaria Municipal de Saúde.

VALOR TOTAL ESTIMADO DA COMPRA

VALOR TOTAL HOMOLOGADO DA COMPRA



Portal Nacional de Contratações Públicas



Entrar

Itens Arquivos Histórico

Número	Descrição	Quantidade	Valor unitário estimado	Valor total estimado	Detalhar
686	Tubo p/ água soldável 20mm (Vara c/ 6m)	100	R\$ 24,18	R\$ 2.418,00	
687	Tubo p/ água soldável 25mm (Vara c/ 6m)	100	R\$ 22,88	R\$ 2.288,00	
688	Tubo p/ água soldável 32mm (Vara c/ 6m)	100	R\$ 58,14	R\$ 5.814,00	
689	Tubo p/ água soldável 40mm (Vara c/ 6m)	40	R\$ 67,50	R\$ 2.700,00	
690	Tubo p/ água soldável 50mm (Vara c/ 6m)	30	R\$ 98,22	R\$ 2.946,60	

Exibir: 686-690 de 718 itens

Página



< Voltar



Criado pela Lei nº 14.133/2021, o Portal Nacional de Contratações Públicas (PNCP) é o site eletrônico oficial de União à divulgação, contratação e obrigatoriedade dos atos exigidos em sede de licitações e contratos administrativos abrangidos pelo novo diploma.

É gerido pelo Comitê Gestor da Rede Nacional de Contratações Públicas, um colegiado deliberativo com suas atribuições estabelecidas no Decreto nº 10.764, de 9 de agosto de 2021.

O desenvolvimento dessa versão do Portal é um esforço conjunto de construção de uma concepção direta, legal, homologado pelos indicados a compor o aludido comitê.

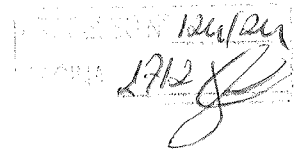

Edição

### Item n° 688

**Descrição:** Tubo p/ água soldável 32mm (Vara c/ 6m)

**Quantidade:** 100 **Unidade de medida:** UNIDADE **Valor unitário estimado:** R\$ 58,14 **Valor total estimado:** R\$ 5.814,00

**Tipo:** Material **Categoria:** Não se aplica **Benefício:** Cota reservada para ME/EPP **Situação:** Homologado

**Produto Manufaturado Nacional:** Não **Critério de julgamento:** Menor preço

#### RESULTADO(S)

Da

**Quantidade homologada:** 100 **Valor unitário homologado:** R\$ 45,35 **Valor total homologado:** R\$ 4.535,00

**Ordem de classificação** 1º

**CNPJ/CPF ou N° de identificação do fornecedor:** 32.230.417/0001-37

**Nome ou razão social do fornecedor:** NEIVA MATERIAIS DE CONSTRUÇÃO EIRELI

**Indicador de subcontratação:** Não **Porte da Empresa:** ME **Código do país:** BRA **Situação:** Informado

**Data do resultado da homologação:** 08/02/2024

Retornar

Itens Arquivos Histórico

Numero	Descrição	Quantidade	Valor unitário estimado	Valor total estimado	Detalh
685	Tubo p/ água soldável 20mm (Vara c/ 6m)	100	R\$ 24,18	R\$ 2.418,00	
687	Tubo p/ água soldável 25mm (Vara c/ 6m)	100	R\$ 22,88	R\$ 2.288,00	
688	Tubo p/ água soldável 32mm (Vara c/ 6m)	100	R\$ 58,14	R\$ 5.814,00	
689	Tubo p/ água soldável 40mm (Vara c/ 6m)	40	R\$ 87,50	R\$ 3.500,00	
690	Tubo p/ água soldável 50mm (Vara c/ 6m)	30	R\$ 98,22	R\$ 2.946,60	

685-690 de 710 itens

Página < >

Voltar



Este documento é uma reprodução fiel do documento original. Não é possível garantir a veracidade das informações aqui apresentadas. O usuário é responsável por verificar a validade das informações aqui apresentadas.

Este documento é uma reprodução fiel do documento original. Não é possível garantir a veracidade das informações aqui apresentadas. O usuário é responsável por verificar a validade das informações aqui apresentadas.

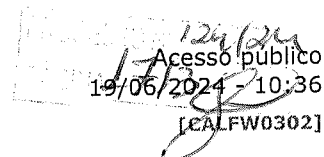
**Calculadora do cidadão**

Início -&gt; Calculadora do cidadão -&gt; Correção de valores

**Resultado da Correção pelo IPCA (IBGE)****Dados básicos da correção pelo IPCA (IBGE)****Dados informados**

Data inicial	03/2024
Data final	04/2024
Valor nominal	R\$ 45,35 ( REAL )

**Dados calculados**

Índice de correção no período	1,00540610
Valor percentual correspondente	0,540610 %
Valor corrigido na data final	R\$ 45,60 ( REAL )

\*O cálculo da correção de valores pelo IGP-M foi atualizado e está mais preciso. Saiba mais clicando [aqui](#).

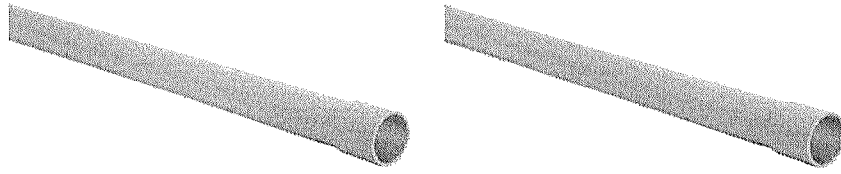
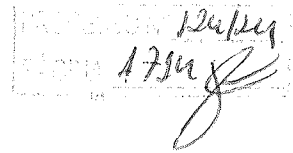

### TUBO SOLDÁVEL AMANCO 32MM 6M

4.5 (11 avaliações)

Cód. 302075

Marca: AMANCO

4054 1520 unidades vendidas  
00.915.025/0003-44

6%

R\$ 58,68

R\$ 49,79 à vista

IX no cartão de crédito (já com 10% de desconto)  
no pix ou boleto (já com 10% de desconto)

1

COMPRAR

Disponibilidade em loja física

Calcule seu frete

\_\_\_\_\_

OK

\*Obs: O prazo indicado para entrega/setor começa a contar somente após a confirmação de pagamento.

Descrição do Produto

Dados Técnicos

Garantia

Avaliações

Dúvidas

### Produtos Relacionados



4.5 (11 avaliações)

Válvula para Lavatório sem Ladrão 7/8" Metal Lege

R\$ 16,65

R\$ 14,99

1x de R\$ 14,99



4.5 (11 avaliações)

Tarraxa Para Tubo de PVC 1" Rosca BSP Worker

R\$ 28,77

R\$ 29,49

1x de R\$ 29,49



4.5 (11 avaliações)

Tubo de Esgoto em PVC 6m 100mm Plastil

R\$ 58,77

R\$ 51,39

1x de R\$ 51,39

3%

4.5 (11 avaliações)

SIFÃO CROM

R\$ 17,5

R\$ 11

1x de R\$ 11



### Compre Junto

TUBO SOLDÁVEL AMANCO 32MM

TUBO SOLDÁVEL BUCHA LATAO 25X1,25 AMANCO

ADAPTADOR EX D AGUA PLASTIFIT SOLDÁVEL 25MM

Nossos Tojos  
Fale Conosco  
Faça Seu Orçamento

Handwritten notes and signature in a box.

O que você procura?



< Home

Handwritten notes: 41 27, 19.525.302/021-01

## Tubo em PVC Krona Soldável 32MM C/ 6MTS

Marca: KRONA

Cód. 45122

### Descrição

Tubo em PVC Krona Soldável 32MM C/ 6MTS Se você está buscando uma solução durável, versátil e de qualidade para suas instalações hidráulicas, o Tubo em PVC Krona Soldável 32MM C/ 6MTS é a escolha ideal. Desenvolvido pela renomada marca Krona e disponível exclusivamente e Ver mais...

### Compre pelo WhatsApp

WhatsApp:(32) 99982-3645

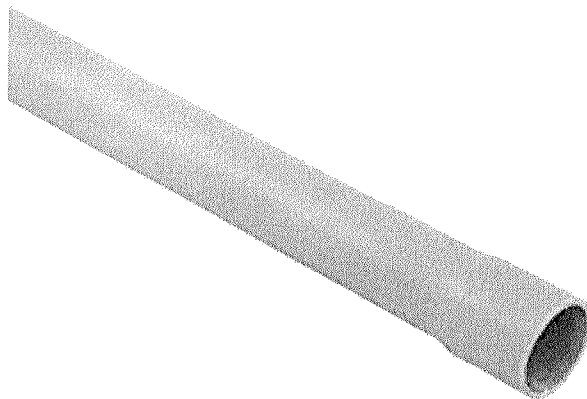

Tubo em PVC Krona Soldável 32MM C/ 6MTS  
**R\$ 39,50** à vista

ADICIONAR AO CARRINHO

[Voltar ao topo](#)  
[Avaliações dos clientes](#)

[Descrição completa](#)  
[Formas de pagamento](#)

Planos L item encontrado no PNCP

Planos L item encontrado no PNCP  
1716

Edital

# Edital nº 170/2023

Última atualização 21/03/2024

Local: Pirapetinga/MG Órgão: MUNICIPIO DE PIRAPETINGA Unidade compradora: 1 - PREFEITURA PIRAPETINGA - UNIDADE COMPRA

Modalidade da contratação: Pregão - Presencial Amparo legal: Lei 14.133/2021, Art. 28. I Tipo: Edital Modo de Disputa: Aberto

Registro de preço: Sim

Data de divulgação no PNCP: 21/03/2024 Situação: Divulgada no PNCP

Data de início de recebimento de propostas: 01/01/2024 08:00 (horário de Brasília)

Data fim de recebimento de propostas: 03/01/2024 08:00 (horário de Brasília)

Id contratação PNCP: 18092825000149-1-000007/2023 Fonte: Planejar Consultores Associados Ltda

Justificativa da Modalidade Presencial:

teste presencial

## Objeto:

O objeto da presente licitação é o registro de preços para aquisição de materiais de construção, para atender a Secretaria Municipal de Obras e Serviços Urbanos, Secretaria Municipal de Educação, Secretaria Municipal de Assistência Social, Secretaria Municipal de Cultura, Esporte e Lazer, Secretaria Municipal de Saúde.

VALOR TOTAL ESTIMADO DA COMPRA

R\$ 5.277.046,82

VALOR TOTAL HOMOLOGADO DA COMPRA

R\$ 4.117.988,36

Itens Arquivos Histórico

Itens	Arquivos	Histórico				
686	Tubo p/ água soldável 20mm (Vara c/ 6m)	100	R\$ 24,18	R\$ 2.418,00		
687	Tubo p/ água soldável 25mm (Vara c/ 6m)	100	R\$ 22,88	R\$ 2.288,00		
688	Tubo p/ água soldável 32mm (Vara c/ 6m)	100	R\$ 58,14	R\$ 5.814,00		
689	Tubo p/ água soldável 40mm (Vara c/ 6m)	40	R\$ 67,50	R\$ 2.700,00		
690	Tubo p/ água soldável 50mm (Vara c/ 6m)	30	R\$ 98,22	R\$ 2.946,60		

Exibir: 686-690 de 718 itens

Página < >

< Voltar



Criado pela Lei nº 14.133/21, o Portal Nacional de Contratações Públicas (PNCP) é o site eletrônico oficial destinado à divulgação centralizada e obrigatoria dos atos exigidos em sede de licitações e contratos administrativos abrangidos pelo novo diploma.

É gerido pelo Comitê Gestor da Rede Nacional de Contratações Públicas, um colegiado deliberativo com suas atribuições estabelecidas no Decreto nº 10.704, de 9 de agosto de 2021

O desenvolvimento dessa versão do Portal é um esforço conjunto de construção de uma concepção direta legal, homologado pelos indicados a compor o aludido comitê

PROVA DE TIPO  
1717

Estado

E

Item n° 689

Uf: Descrição: Tubo p/ água soldável 40mm (Vara c/ 6m)

Lo Quantidade: 40 Unidade de medida: UNIDADE Valor unitário estimado: R\$ 67,50 Valor total estimado: R\$ 2.700,00

Mt Tipo: Material Categoria: Não se aplica Benefício: Cota reservada para ME/EPP Situação: Homologado

Re Produto Manufaturado Nacional: Não Critério de julgamento: Menor preço

Da RESULTADO(S)

Da

Da

Quantidade homologada: 40 Valor unitário homologado: R\$ 52,65 Valor total homologado: R\$ 2.106,00

Id

Ordem de classificação 1º

Ju

CNPJ/CPF ou N° de identificação do fornecedor: 32.230.417/0001-37

ter

Nome ou razão social do fornecedor: NEIVA MATERIAIS DE CONSTRUÇÃO EIRELI

Ok

Indicador de subcontratação: Não Porte da Empresa: ME Código do país: BRA Situação: Informado

Or

Data do resultado da homologação: 08/02/2024

e

La

A

i

Retornar

Itens

Arquivos

Histórico

Portal Nacional de Contratações Públicas

Item	Descrição	Quantidade	Valor Unitário	Valor Total	Situação
686	Tubo p/ água soldável 20mm (Vara c/ 6m)	100	R\$ 24,18	R\$ 2.418,00	Homologado
687	Tubo p/ água soldável 25mm (Vara c/ 6m)	100	R\$ 22,88	R\$ 2.288,00	Homologado
688	Tubo p/ água soldável 32mm (Vara c/ 6m)	100	R\$ 58,14	R\$ 5.814,00	Homologado
689	Tubo p/ água soldável 40mm (Vara c/ 6m)	40	R\$ 67,50	R\$ 2.700,00	Homologado
690	Tubo p/ água soldável 50mm (Vara c/ 6m)	30	R\$ 98,22	R\$ 2.946,60	Homologado

Ref: 689-690-02-718-6043

Página

< >

< Voltar



O Portal Nacional de Contratações Públicas (PNCP) é o sistema de contratação pública do Brasil, criado pela Lei nº 14.133/2021. Ele tem como objetivo promover a transparência, a eficiência e a integridade nas contratações públicas, permitindo que cidadãos e empresas acompanhem e participem do processo de licitação e contratação.

O Portal Nacional de Contratações Públicas (PNCP) é o sistema de contratação pública do Brasil, criado pela Lei nº 14.133/2021. Ele tem como objetivo promover a transparência, a eficiência e a integridade nas contratações públicas, permitindo que cidadãos e empresas acompanhem e participem do processo de licitação e contratação.

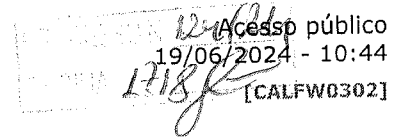
**Calculadora do cidadão**

Início -&gt; Calculadora do cidadão -&gt; Correção de valores

**Resultado da Correção pelo IPCA (IBGE)****Dados básicos da correção pelo IPCA (IBGE)****Dados informados**

Data inicial	03/2024
Data final	04/2024
Valor nominal	R\$ 52,65 ( REAL )

**Dados calculados**

Índice de correção no período	1,00540610
Valor percentual correspondente	0,540610 %
Valor corrigido na data final	R\$ 52,93 ( REAL )

\*O cálculo da correção de valores pelo IGP-M foi atualizado e está mais preciso. Saiba mais clicando [aqui](#).



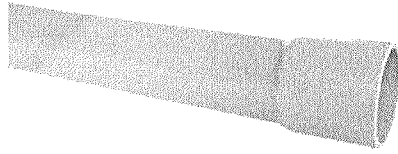
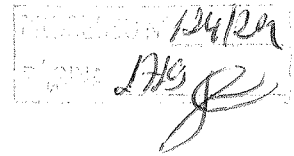

### Tubo de Água Fria Soldável 6m 40mm Plastilit

Utilizados na condução de água potável em sistemas e industriais em condições adequadas de temperatura e pressão.

0 avaliações

R\$ 73,90 SP

2 unidades vendidas

Marca: PLASTILIT

00115.028.0309-44

R\$ 45,09 à vista

1X no cartão de crédito (já com 10% de desconto)  
no pix ou boleto (já com 10% de desconto)

1

COMPRAR

Frete grátis para a sua cidade

Calcule seu frete

\_\_\_\_\_

OK

\*Obs: O prazo indicado para entrega é a começar a contar somente após a confirmação de pagamento.

- Descrição do Produto
- Dados Técnicos
- Garantia
- Avaliações
- Dúvidas

### Produtos Relacionados



0 avaliações

Válvula para Lavadário sem Ladrão 7/8" Metal Liege

R\$ 16,66  
R\$ 14,99  
1x de R\$ 14,99



0 avaliações

Tarraxa Para Tubo de PVC 1" Rota BSP Worker

R\$ 32,77  
R\$ 29,49  
1x de R\$ 29,49



0 avaliações

Tubo de Esgoto em PVC 6m 100mm Plastilit

R\$ 50,77  
R\$ 51,39  
1x de R\$ 51,39

0 avaliações

SIFAC CROA

R\$ 125  
R\$ 111  
1x de R\$ 111

< >

### Recomendado para você

Conexão de Mangotom Adaptável Forca lateral 3/4" Preto 1.4mm

JOELHO 90° SOLDÁVEL AMARCO 25MM

Tubo Soldável para Água Fm 25mm Amarelo

Nossos lojões  
Fale conosco  
Faça Seu Documento

Handwritten notes and signature: "1720" and a signature.

O que você procura?



< Home

Handwritten price: R\$ 63,50

## Tubo em PVC Krona Soldável 40MM C/ 6MTS

Marca: KRONA

Cód. 45123

### Descrição

Tubo em PVC Krona Soldável 40MM C/ 6MTS Bem-vindo ao E-commerce Casa Mattos, onde oferecemos soluções de alta qualidade para construção e reforma. Apresentamos o Tubo em PVC Krona Soldável 40MM C/ 6MTS, um produto essencial para instalações hidráulicas residenciais e com [Ver mais...](#)

### Compre pelo WhatsApp

WhatsApp:(32) 99982-3645

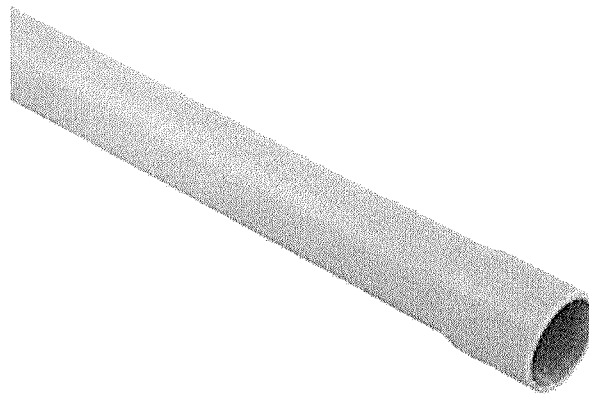

Tubo em PVC Krona Soldável 40MM C/ 6MTS  
**R\$ 63,50** à vista

ADICIONAR AO CARRINHO

[Voltar ao topo](#)  
[Avaliações dos clientes](#)

[Descrição completa](#)  
[Formas de pagamento](#)

Planilha em anexo no PNCP

Publicado em 21/03/2024  
RBJ

Edital

# Edital nº 170/2023

Última atualização 21/03/2024

Local: Pirapetinga/MG Órgão: MUNICÍPIO DE PIRAPETINGA Unidade compradora: 1 - PREFEITURA PIRAPETINGA - UNIDADE COMPRA

Modalidade da contratação: Pregão - Presencial Amparo legal: Lei 14.133/2021, Art. 28. I Tipo: Edital Modo de Disputa: Aberto

Registro de preço: Sim

Data de divulgação no PNCP: 21/03/2024 Situação: Divulgada no PNCP

Data de início de recebimento de propostas: 01/01/2024 08:00 (horário de Brasília)

Data fim de recebimento de propostas: 03/01/2024 08:00 (horário de Brasília)

Id contratação PNCP: 18092825000149-1-000007/2023 Fonte: Planejar Consultores Associados Ltda

Justificativa da Modalidade Presencial:

teste presencial

## Objeto:

O objeto da presente licitação é o registro de preços para aquisição de materiais de construção, para atender a Secretaria Municipal de Obras e Serviços Urbanos, Secretaria Municipal de Educação, Secretaria Municipal de Assistência Social, Secretaria Municipal de Cultura, Esporte e Lazer, Secretaria Municipal de Saúde.

VALOR TOTAL ESTIMADO DA COMPRA

R\$ 5.277.046,82

VALOR TOTAL HOMOLOGADO DA COMPRA

R\$ 4.117.988,36

Itens Arquivos Histórico

Item	Descrição	Quantidade	Valor Unitário	Valor Total	
686	Tubo p/ água soldável 20mm (Vara c/ 6m)	100	R\$ 24,18	R\$ 2.418,00	
687	Tubo p/ água soldável 25mm (Vara c/ 6m)	100	R\$ 22,88	R\$ 2.288,00	
688	Tubo p/ água soldável 32mm (Vara c/ 6m)	100	R\$ 58,14	R\$ 5.814,00	
689	Tubo p/ água soldável 40mm (Vara c/ 6m)	40	R\$ 67,50	R\$ 2.700,00	
690	Tubo p/ água soldável 50mm (Vara c/ 6m)	30	R\$ 98,22	R\$ 2.946,60	

Exibir 686-690 de 718 itens

Página < >

< Voltar



Criado pela Lei nº 14.133/21, o Portal Nacional de Contratações Públicas (PNCP) é o site eletrônico oficial destinado à divulgação centralizada e obrigatória dos atos exigidos em sede de licitações e contratos administrativos abrangidos pelo novo diploma.

É gerido pelo Comitê Gestor do Portal Nacional de Contratações Públicas, um colegiado deliberativo com suas atribuições estabelecidas no Decreto nº 10.764, de 9 de agosto de 2021.

O desenvolvimento dessa versão do Portal é um esforço conjunto da construção de uma concepção direta legal, homologado pelos indicados a compor o referido comitê.

27/22  
27/22

Home

# E Item n° 690

**Descrição:** Tubo p/ água soldável 50mm (Vara c/ 6m)  
**Quantidade:** 30 **Unidade de medida:** UNIDADE **Valor unitário estimado:** R\$ 98,22 **Valor total estimado:** R\$ 2.946,60  
**Tipo:** Material **Categoria:** Não se aplica **Benefício:** Cota reservada para ME/EPP **Situação:** Homologado  
**Produto Manufaturado Nacional:** Não **Critério de julgamento:** Menor preço

## RESULTADO(S)

**Quantidade homologada:** 30 **Valor unitário homologado:** R\$ 76,61 **Valor total homologado:** R\$ 2.298,30  
**Ordem de classificação** 1º  
**CNPJ/CPF ou N° de identificação do fornecedor:** 32.230.417/0001-37  
**Nome ou razão social do fornecedor:** NEIVA MATERIAIS DE CONSTRUÇÃO EIRELI  
**Indicador de subcontratação:** Não **Porte da Empresa:** ME **Código do país:** BRA **Situação:** Informado  
**Data do resultado da homologação:** 08/02/2024

Retornar

Itens Arquivos Histórico

Item	Descrição	Quantidade	Valor Unitário	Valor Total	
686	Tubo p/ água soldável 20mm (Vara c/ 6m)	100	R\$ 24,18	R\$ 2.418,00	
687	Tubo p/ água soldável 25mm (Vara c/ 6m)	100	R\$ 22,88	R\$ 2.288,00	
688	Tubo p/ água soldável 32mm (Vara c/ 6m)	100	R\$ 58,14	R\$ 5.814,00	
689	Tubo p/ água soldável 40mm (Vara c/ 6m)	40	R\$ 67,50	R\$ 2.700,00	
690	Tubo p/ água soldável 50mm (Vara c/ 6m)	30	R\$ 98,22	R\$ 2.946,60	

Exibir 686-690 de 716 itens

Página < >

< Voltar

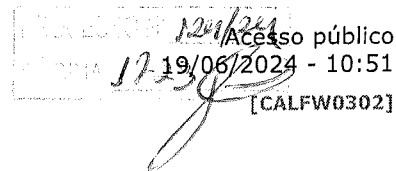

União das Américas - 2022/21 - Portal Nacional de Controle das Atividades Econômicas  
 eletrônico, cujo objetivo é a divulgação dos resultados das licitações e contratos em formato eletrônico e o contrato do fornecedor observado a Lei nº 10.520/2002.  
 É guido pelo Comitê Gestor do Portal Nacional de Atividades Econômicas, em conformidade com o disposto em sua constituição estabelecida no Decreto nº 10.774 de 17 de agosto de 2021.

**Calculadora do cidadão**

Início → Calculadora do cidadão → Correção de valores

**Resultado da Correção pelo IPCA (IBGE)****Dados básicos da correção pelo IPCA (IBGE)****Dados informados**

Data inicial	03/2024
Data final	04/2024
Valor nominal	R\$ 76,61 ( REAL )

**Dados calculados**

Índice de correção no período	1,00540610
Valor percentual correspondente	0,540610 %
Valor corrigido na data final	R\$ 77,02 ( REAL )

\*O cálculo da correção de valores pelo IGP-M foi atualizado e está mais preciso. Saiba mais clicando [aqui](#).

Wilder  
17/04

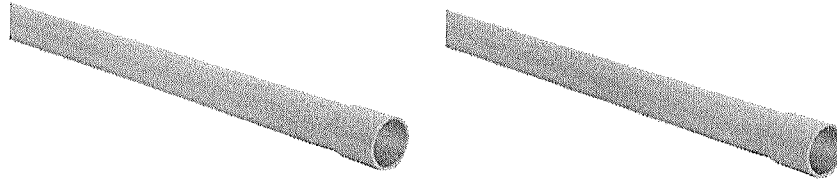

### TUBO SOLDÁVEL AMANCO 50MM 6M

4 avaliações (4 avaliações)

Código: 1022001

Marca: AMANCO

5123 unidades vendidas  
00,915,088 / 100000-1/1

R\$ 75,32

6%

**R\$ 63,79 à vista**

1X no cartão de crédito (já com 10% de desconto)  
no pix ou boleto (já com 10% de desconto)

1

COMPRAR

Disponibilidade em loja física

Calcule seu frete

\_\_\_\_\_

OK

\*Obs: O prazo indicado para entrega é uma estimativa e poderá variar após a confirmação de pagamento.

- Descrição do Produto
- Dados Técnicos
- Garantia
- Avaliações
- Dúvidas

### Produtos Relacionados

Válvula para Lavatório sem Ladrão 7/8" Metal Ligeiro	Tarraxa Para Tubo de PVC 1" Rosca BSP Worker	Tubo de Esgoto em PVC 6m 100mm Plastilid	SIFAC C/DEIX
R\$ 16,66 <b>R\$ 14,99</b> 1x de R\$ 14,99	R\$ 32,72 <b>R\$ 29,49</b> 1x de R\$ 29,49	R\$ 58,77 <b>R\$ 51,39</b> 1x de R\$ 51,39	R\$ 629 <b>R\$ 1!</b> 1x de R\$

### Recomendado para você

<td> <td> </td></td>	<td> </td>	
----------------------	------------	--

Atenção: Este produto é destinado para uso em sistemas de saneamento básico e não deve ser utilizado para outros fins. O uso incorreto pode causar danos ambientais e à saúde pública. Consulte o manual de instruções para mais informações e precauções de uso.

ENTENDI

Tem alguma dúvida?  
Tudo o que precisa para comprar

Necessas lojas  
Fale conosco  
Faça Seu Orçamento

PROCESSION 16/05/24  
1725

O que você procura?



< Home

## Tubo de PVC Soldavel 50mm Krona 6m

Marca: KRONA

Cód. 45124

**Compre pelo WhatsApp**

WhatsApp: (32) 99982-3645

45824  
10.823.450/101-91

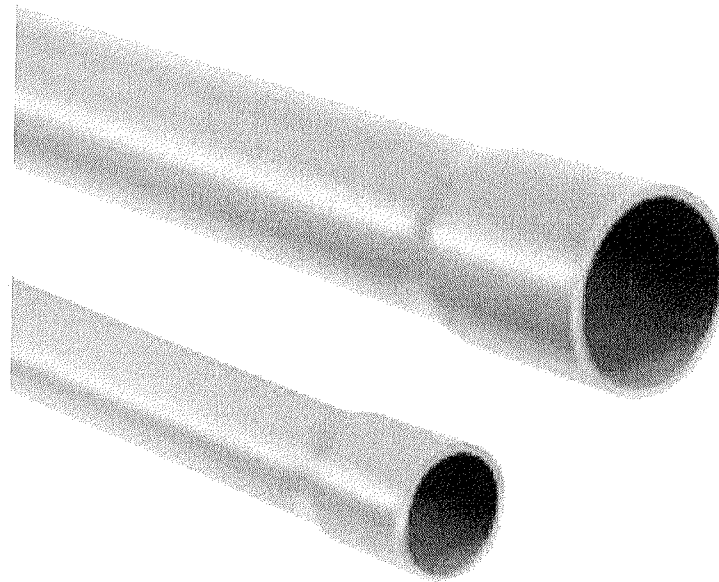

Preço válido para o dia 16/05/2024, para compras realizadas exclusivamente pelo Site ou Televendas. O valor do frete não está incluso. Fotos meramente ilustrativas.

**Tubo de PVC Soldavel 50mm Krona 6m**  
**R\$ 60,40** à vista

ADICIONAR AO CARRINHO

[Voltar ao topo](#)

[Avaliações dos clientes](#)

[Formas de pagamento](#)

Apresentar Item encontrado no PNCP

PROCESSO/24/2023  
FISMA 206

Edital

# Edital nº 170/2023

Última atualização 21/03/2024

**Local:** Pirapetinga/MG **Órgão:** MUNICÍPIO DE PIRAPETINGA **Unidade compradora:** 1 - PREFEITURA PIRAPETINGA - UNIDADE COMPRA

**Modalidade da contratação:** Pregão - Presencial **Amparo Legal:** Lei 14.133/2021, Art. 28, I **Tipo:** Edital **Modo de Disputa:** Aberto

**Registro de preço:** Sim

**Data de divulgação no PNCP:** 21/03/2024 **Situação:** Divulgada no PNCP

**Data fim de recebimento de propostas:** 01/01/2024 08:00 (horário de Brasília)

**Data fim de recebimento de propostas:** 03/01/2024 08:00 (horário de Brasília)

**Id contratação PNCP:** 18092825000149-1-000007/2023 **Fonte:** Planejar Consultores Associados Ltda

## Justificativa da Modalidade Presencial:

teste presencial

## Objeto:

O objeto da presente licitação é o registro de preços para aquisição de materiais de construção, para atender a Secretaria Municipal de Obras e Serviços Urbanos, Secretaria Municipal de Educação, Secretaria Municipal de Assistência Social, Secretaria Municipal de Cultura, Esporte e Lazer, Secretaria Municipal de Saúde.

VALOR TOTAL ESTIMADO DA COMPRA

R\$ 5.277.046,82

VALOR TOTAL HOMOLOGADO DA COMPRA

R\$ 4.117.988,36

Portal Nacional de Contratações Públicas

Entrar

Itens Arquivos Histórico

Número	Descrição	Quantidade	Valor unitário estimado	Valor total estimado	Detalhar
691	Tubo p/ água soldável 60mm (Vara c/ 6m)	20	R\$ 145,32	R\$ 2.906,40	
692	Tubo p/ esgoto de 100 mm (Vara c/ 6m)	100	R\$ 86,04	R\$ 8.604,00	
693	Tubo p/ esgoto de 150 mm (Vara c/ 6m)	50	R\$ 234,50	R\$ 11.725,00	
694	Tubo p/ esgoto de 200 mm (Vara c/ 6m)	50	R\$ 565,00	R\$ 28.250,00	
695	Tubo p/ esgoto de 40 mm (Vara c/ 6m)	100	R\$ 29,82	R\$ 2.982,00	

Exibir: 691-695 de 718 itens

Página < >

< Voltar



Criado pela Lei nº 14.133/21, o Portal Nacional de Contratações Públicas (PNCP) é o site eletrônico oficial destinado à divulgação, centralização e obrigatoriedade dos atos exigidos em sede de licitações e contratos administrativos abrangidos pelo novo diploma.

É gerido pelo Comitê Gestor da Rede Nacional de Contratações Públicas, um colegiado deliberativo com suas atribuições estabelecidas no Decreto nº 10.761, de 9 de agosto de 2021.

O desenvolvimento dessa versão do Portal é um esforço conjunto da construção de uma concepção digital legal, homologado pelos interessados a compor o atualizado comitê.



PROPOSTA Nº 124/2024  
EMPRESA 1727

## Item nº 691

**Descrição:** Tubo p/ água soldável 60mm (Vara c/ 6m)

**Quantidade:** 20 **Unidade de medida:** UNIDADE **Valor unitário estimado:** R\$ 145,32 **Valor total estimado:** R\$ 2.906,40

**Tipo:** Material **Categoria:** Não se aplica **Benefício:** Cota reservada para ME/EPP **Situação:** Homologado

**Produto Manufaturado Nacional:** Não **Critério de julgamento:** Menor preço

### RESULTADO(S)

Da

**Quantidade homologada:** 20 **Valor unitário homologado:** R\$ 113,35 **Valor total homologado:** R\$ 2.267,00

**Ordem de classificação:** 1º

**CNPJ/CPF ou N° de identificação do fornecedor:** 32.230.417/0001-37

**Nome ou razão social do fornecedor:** NEIVA MATERIAIS DE CONSTRUÇÃO EIRELI

**Indicador de subcontratação:** Não **Porte da Empresa:** ME **Código do país:** BRA **Situação:** Informado

**Data do resultado da homologação:** 08/02/2024

Retornar

Itens Arquivos Histórico

Numero	Descrição	Quantidade	Valor unitário estimado	Valor total estimado	Detalhe
691	Tubo p/ água soldável 60mm (Vara c/ 6m)	20	R\$ 145,32	R\$ 2.906,40	
692	Tubo p/ esgoto de 100 mm (Vara c/ 6m)	100	R\$ 86,04	R\$ 8.604,00	
693	Tubo p/ esgoto de 150 mm (Vara c/ 6m)	50	R\$ 234,50	R\$ 11.725,00	
694	Tubo p/ esgoto de 200 mm (Vara c/ 6m)	50	R\$ 565,00	R\$ 28.250,00	
695	Tubo p/ esgoto de 40 mm (Vara c/ 6m)	100	R\$ 29,82	R\$ 2.982,00	

691 - 200 c. 728 itens

Voltar



Este documento é uma cópia digitalizada de uma proposta de licitação. O conteúdo original encontra-se no sistema de licitação. A validade desta proposta é de 90 dias a partir da data de abertura dos envelopes. A licitante deve apresentar a documentação exigida no Edital e no Termo de Referência. A licitação é de caráter obrigatório e a contratação será feita com o licitante vencedor. A licitante deve apresentar a documentação exigida no Edital e no Termo de Referência. A licitação é de caráter obrigatório e a contratação será feita com o licitante vencedor.

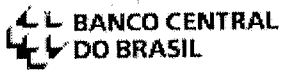

### Calculadora do cidadão

Acesso público  
19/06/2024 - 11:00  
[CALFW0302]

Início -> Calculadora do cidadão -> Correção de valores

### Resultado da Correção pelo IPCA (IBGE)

#### Dados básicos da correção pelo IPCA (IBGE)

##### Dados informados

Data inicial	03/2024
Data final	04/2024
Valor nominal	R\$ 113,35 ( REAL )

##### Dados calculados

Índice de correção no período	1,00540610
Valor percentual correspondente	0,540610 %
Valor corrigido na data final	R\$ 113,96 ( REAL )

\*O cálculo da correção de valores pelo IGP-M foi atualizado e está mais preciso. Saiba mais clicando [aqui](#).

ENTENDE  
1729,29

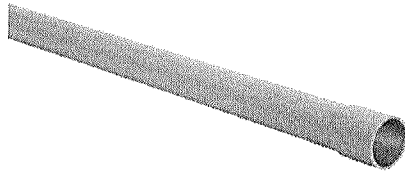

### Tubo Soldável 60mm 6m Amanco

10 avaliações

Produto 43027

Marca: AMANCO

15504 317 unidades vendidas  
00.913.028/0007-44

R\$ 152,77

6%

**R\$ 129,29 à vista**

IX no cartão de crédito (já com 10% de desconto)

no pix ou boleto (já com 10% de desconto)

Ver mais formas de pagamento >

1

COMPRAR

RECUDA UMA LIGAÇÃO ASSINA

RECUDA UMA LIGAÇÃO ASSINA

Calcule seu frete

\_\_\_\_\_

OK

\*Obs: O preço indicado para entrega/reto começa a contar somente após a confirmação de pagamento.

Descrição do Produto

Dados Técnicos

Garantia

Avaliações

Dúvidas

### Produtos Relacionados



4.5/5  
Válvula para Lavatório sem Ladrão 733\*  
Metal Lige

R\$ 16,66  
**R\$ 14,99**  
1x de R\$ 14,99



4.5/5  
Terraço Para Tubo de PVC 1" Rosca BSP  
Worker

R\$ 32,77  
**R\$ 29,49**  
1x de R\$ 29,49



4.5/5  
Tubo de Esgoto em PVC 6m 100mm Plastilil

R\$ 68,77  
**R\$ 51,39**  
1x de R\$ 51,39

4.5/5  
SIFAC  
CRDI

R\$ 125  
**R\$ 115**  
1x de R\$ 115

< >

Compre Junto

Plano de Trabalho  
P.O. 0000000  
Tubo em PVC Soldável

PROCESSO: 1730  
KRONA 1730

O que você procura?



< Home

### Tubo em PVC Krona Soldável 60MM C/ 6MTS

Marca: KRONA

Cod: 45125

#### Descrição

Tubo em PVC Krona Soldável 60MM C/ 6MTS Se você busca qualidade, durabilidade e versatilidade para suas instalações hidráulicas, o Tubo em PVC Krona Soldável 60MM C/ 6MTS é a escolha ideal. Desenvolvido pela renomada marca Krona, referência no mercado de materiais de con Ver mais...

Compre pelo WhatsApp

WhatsApp: (32) 99982-3645

48823  
17.350,20 (M) 01

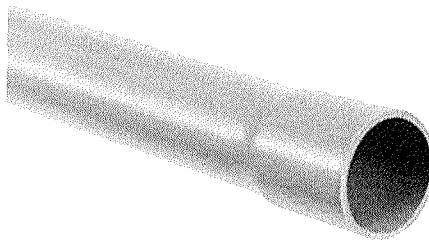

Preço válido para o dia 16/05/2024, para compras realizadas exclusivamente pelo Site ou Televendas. O valor do frete não está incluso. Fotos meramente ilustrativas.

Adicionar à lista de desejos

Compartilhar

De: R\$ 146,22

**Por: R\$ 137,45** à vista (Desconto de 6%)

Ou R\$ 146,22 em 5 x sem juros de R\$ 29,24 no Cartão

Vendido e entregue por Casa Mattos

[Ver mais formas de pagamento](#)

QUANTIDADE

- 1 +

ADICIONAR AO CARRINHO

Calcular frete

Tubo em PVC Krona Soldável 60MM C/ 6MTS  
**R\$ 137,45** à vista

ADICIONAR AO CARRINHO

[Voltar ao topo](#)  
[Avaliações dos clientes](#)

[Descrição completa](#)  
[Formas de pagamento](#)

Apesar de item encontrado no PNCP

1731

Edital

# Edital nº 13/2023

Última atualização 03/08/2023

Local: Porto Alegre/RS Órgão: ERP Città Informática Unidade compradora: 01 - ERP Città Informática

Modalidade da contratação: Pregão - Presencial Amparo legal: Lei 14.133/2021, Art. 28. I Tipo: Edital

Modo de disputa: Aberto-Fechado Registro de preço: Sim

Data de divulgação no PNCP: 01/08/2023 Situação: Divulgada no PNCP

Data de início de recebimento de propostas: 14/06/2023 08:00 (horário de Brasília)

Data fim de recebimento de propostas: 28/06/2023 08:15 (horário de Brasília)

Id contratação PNCP: 09031569000199-1-000204/2023 Fonte: CITTÁ INFORMÁTICA LTDA

### Justificativa da Modalidade Presencial:

PREGAO PRESENCIAL CONFORME LEI 14.133/21

### Objeto:

AQUISIÇÃO DE MATERIAIS DE CONSTRUÇÃO E MATERIAIS ELÉTRICOS PARA O AUXÍLIO MORADIA REFORMA DE CASAS E CONSTRUÇÃO DE BANHEIROS PARA O PROGRAMA MUNICIPAL DE HABITAÇÃO

VALOR TOTAL ESTIMADO DA COMPRA

R\$ 758.188,20

VALOR TOTAL HOMOLOGADO DA COMPRA

R\$ 534.033,15

Itens Arquivos Histórico

Portal Nacional de Contratações Públicas					
	PINUS OU EUCALIPTO. ALTURA 7 CM E LARGURA DE 2 CM				
1092	ROLO C/CABO - PARA PINTURA COM CABO, LÃ. 23 cm	30	R\$ 27,69	R\$ 830,70	
1093	SELADOR 3,6L - ACRÍLICO, GALÃO 3,6L	30	R\$ 47,70	R\$ 1431,00	
1094	SIFÃO SANFONADO - PLÁSTICO SANFONADO UNIVERSAL, TIPO COPO, BRANCO, ROSCA ENTRADA 7/8" E 1 1/4", SAÍDA 40/50mm	60	R\$ 9,01	R\$ 540,60	
1095	TÁBUAS - ENCAIXE MACHO- FÊMEA, BENEFICIADO, ESP. 2 cm. ALTURA 2,70m. LARGURA 8 A 13 cm	1900	R\$ 49,53	R\$ 94.107,00	

Exibir 91-95 de 121 itens

Página < >

< Voltar

PROPOSTA Nº 1732

> Editar

E

### Item n° 1094

**Descrição:** SIFÃO SANFONADO - PLÁSTICO SANFONADO UNIVERSAL, TIPO COPO, BRANCO, ROSCA ENTRADA 7/8" E 1.1/4", SAÍDA 40/50mm

**Quantidade:** 60 **Unidade de medida:** UN **Valor unitário estimado:** R\$ 9,01 **Valor total estimado:** R\$ 540.60

**Tipo:** Material **Categoria:** Não se aplica **Benefício:** Sem benefício **Situação:** Homologado

**Produto Manufaturado Nacional:** Não **Critério de julgamento:** Menor preço

### RESULTADO(S)

**Quantidade homologada:** 60 **Valor unitário homologado:** R\$ 4,95 **Valor total homologado:** R\$ 297,00

**Ordem de classificação** 94º

**CNPJ/CPF ou N° de identificação do fornecedor:** 48.914.445/0001-03

**Nome ou razão social do fornecedor:** ELETRICA ZEUS LTDA

**Indicador de subcontratação:** Não **Porte da Empresa:** ME **Código do país:** BRA **Situação:** Informado

**Data do resultado da homologação:** 03/07/2023

Retornar

Portal Abordagem de Contratações Públicas

PINUS OU EUCALIPTO  
ALTURA 7 CM E LARGURA DE  
2 CM

Item	Descrição	Quantidade	Valor Unitário	Valor Total	
1093	ROLO C/CABO - PARA PINTURA COM CABO LÂ. 23 cm	30	R\$ 27,69	R\$ 830,70	
1093	SELADOR 3.6L - ACRILICO GALÃO 3.6L	30	R\$ 47,70	R\$ 1431,00	
1094	SIFÃO SANFONADO PLASTICO SANFONADO UNIVERSAL TIPO COPO, BRANCO, ROSCA ENTRADA 7/8" E 1.1/4" SAÍDA 40/50mm	60	R\$ 9,01	R\$ 540,60	
1095	TÁBUAS - ENCAIXE MACHO-FEMEA, BENEFICIADO, ESP. 2 cm, ALTURA 2,70cm, LARGURA 8 A 10 cm	1300	R\$ 49,53	R\$ 94397,00	

1 de 6 21 de dezembro de 2023

Página < >

< Voltar



## Calculadora do cidadão

Acesso público  
19/06/2024 - 11:15  
[CALFW0302]

Início → Calculadora do cidadão → Correção de valores

**Resultado da Correção pelo IPCA (IBGE)****Dados básicos da correção pelo IPCA (IBGE)****Dados informados**

Data inicial	08/2023
Data final	04/2024
Valor nominal	R\$ 4,95 ( REAL )

**Dados calculados**

Índice de correção no período	1,03408820
Valor percentual correspondente	3,408820 %
Valor corrigido na data final	R\$ 5,12 ( REAL )

\*O cálculo da correção de valores pelo IGP-M foi atualizado e está mais preciso. Saiba mais clicando [aqui](#).

Handwritten stamp: 1734

### SIFÃO EXTENSIVO LIEGE 1,5MM BR

1507 unidades vendidas  
Marca: LIEGE

Handwritten notes: 46821, 1507 unidades vendidas, 00-937, 123, 1033-11

R\$ 5,69 à vista

13% no cartão de crédito (já com 10% de desconto)  
no pix ou boleto (já com 10% de desconto)

1

COMPRAR

Remover do carrinho



Calcule seu frete

OK

\*Obs: O prazo indicado para entrega começa a contar somente após a confirmação de pagamento.

- Descrição do Produto
- Dados Técnicos
- Garantia
- Avaliações
- Dúvidas

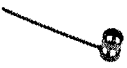
### Produtos Relacionados

 <p>Válvula para Lavatório sem Ladrão 7/8" Metal Liege</p> <p>R\$ 16,66 <b>R\$ 14,99</b> 1x de R\$ 14,99</p>	 <p>Terraço Para Tubo de Pvc 1" Rosca BSP Worker</p> <p>R\$ 29,77 <b>R\$ 29,49</b> 1x de R\$ 29,49</p>	 <p>Tubo de Esgoto em PVC 6m 100mm Mastini</p> <p>R\$ 58,77 <b>R\$ 51,39</b> 1x de R\$ 51,39</p>	 <p>SIFAC CROB</p> <p>R\$ 12,22 <b>R\$ 11</b> 1x de R\$ 11</p>
---	---	---	---

### Cientes que compraram este item também compraram

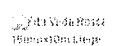
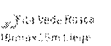
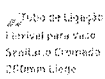
 <p>Válvula V-da-Rosca 1/2" Extensão Liege</p>	 <p>Válvula V-da-Rosca 1/2" Extensão Liege</p>	 <p>Tubo de Esgoto em PVC 6m 100mm Mastini</p>
---	---	--



Multiuso  
F. M. Casa Mattos  
Fornecedor

16/05/2024  
SIFÃO 1735

O que você procura?



< Home

19.525.300/0001-01

### Sifão Sanfonado Krona Multiuso Universal Branco

Mãrcar: KRONA

Cod. 01041

#### Descrição

O multissifão simples com tubo extensível possui nova embalagem, com 48 unidades. A nova embalagem foi lançada em 2018 e pensada para atender as necessidades de clientes que realizam pedidos em grandes quantidades ou que preferem ter estoque maior, para vender mais. BENE Ver mais...

#### Compre pelo WhatsApp

WhatsApp:(32) 99982-3645

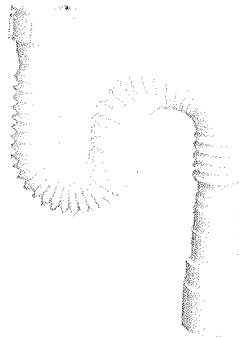

Preço válido para o dia 16/05/2024, para compras realizadas exclusivamente pelo Site ou Tele vendas. O valor do frete não está incluso. Fotos meramente ilustrativas.

Adicionar à lista de desejos

Compartilhar

De: R\$ 5,37

**Por: R\$ 5,05** à vista (Desconto de 6%)

Ou R\$ 5,37 em 5 x sem juros de R\$ 1,07 no Cartão  
Vendido e entregue por Casa Mattos

[Ver mais formas de pagamento](#)

QUANTIDADE

- 1 +

ADICIONAR AO CARRINHO

Calcular frete:

Sifão Sanfonado Krona Multiuso Universal Branco  
R\$ 5,05 à vista

ADICIONAR AO CARRINHO

[Voltar ao topo](#) [Descrição completa](#)  
[Avaliações dos clientes](#) [Formas de pagamento](#)

Apesar de não ter sido encontrada no PNCP

170/2023

Edital

# Edital nº 170/2023

Última atualização 21/03/2024

Local: Pirapetinga/MG Órgão: MUNICIPIO DE PIRAPETINGA Unidade compradora: 1 - PREFEITURA PIRAPETINGA - UNIDADE COMPRA

Modalidade da contratação: Pregão - Presencial Amparo legal: Lei 14.133/2021, Art. 28. I Tipo: Edital Modo de Disputa: Aberto

Registro de preço: Sim

Data de divulgação no PNCP: 21/03/2024 Situação: Divulgada no PNCP

Data de início de recebimento de propostas: 01/01/2024 08:00 (horário de Brasília)

Data fim de recebimento de propostas: 03/01/2024 08:00 (horário de Brasília)

Id contratação PNCP: 18092825000149-1-000007/2023 Fonte: Planejar Consultores Associados Ltda

Justificativa da Modalidade Presencial:

teste presencial

Objeto:

O objeto da presente licitação é o registro de preços para aquisição de materiais de construção, para atender a Secretaria Municipal de Obras e Serviços Urbanos, Secretaria Municipal de Educação, Secretaria Municipal de Assistência Social, Secretaria Municipal de Cultura, Esporte e Lazer, Secretaria Municipal de Saúde.

VALOR TOTAL ESTIMADO DA COMPRA

R\$ 5.277.046,82

VALOR TOTAL HOMOLOGADO DA COMPRA

R\$ 4.117.988,36

Portal Nacional de Contratações Públicas

Q

Entrar

Itens Arquivos Histórico

Número	Descrição	Quantidade	Valor unitário estimado	Valor total estimado	Detalhar
691	Tubo p/ água soldável 60mm (Vara c/ 6m)	20	R\$ 145,32	R\$ 2.906,40	
692	Tubo p/ esgoto de 100 mm (Vara c/ 6m)	100	R\$ 86,04	R\$ 8.604,00	
693	Tubo p/ esgoto de 150 mm (Vara c/ 6m)	50	R\$ 234,50	R\$ 11.725,00	
694	Tubo p/ esgoto de 200 mm (Vara c/ 6m)	50	R\$ 565,00	R\$ 28.250,00	
695	Tubo p/ esgoto de 40 mm (Vara c/ 6m)	100	R\$ 29,82	R\$ 2.982,00	

Exibir: 691-695 de 718 itens

Página

< >

< Voltar



Criado pela Lei nº 14.133/2021, o Portal Nacional de Contratações Públicas (PNCP) é o site eletrônico oficial destinado à divulgação centralizada e obrigatória dos atos exigidos em sede de licitações e contratos administrativos abrangidos pela nova diploma.

É gerido pelo Comitê Gestor do Portal Nacional de Contratações Públicas, um colegiado deliberativo, com suas atribuições estabelecidas no Decreto nº 10.784, de 06 de agosto de 2021.

O desenvolvimento dessa versão do Portal é um esforço conjunto da construção de uma concepção digital integral, homologado pelas instituições e com o apoio do referido comitê.

PROCESSO Nº 12424  
1737

Ítem

## Item nº 692

Descrição: Tubo p/ esgoto de 100 mm (Vara c/ 6m)

Quantidade: 100 Unidade de medida: UNIDADE Valor unitário estimado: R\$ 86,04 Valor total estimado: R\$ 8.604,00

Tipo: Material Categoria: Não se aplica Benefício: Cota reservada para ME/EPP Situação: Homologado

Produto Manufaturado Nacional: Não Critério de julgamento: Menor preço

### RESULTADO(S)

Da

Quantidade homologada: 100 Valor unitário homologado: R\$ 67,11 Valor total homologado: R\$ 6.711,00

Ordem de classificação 1º

CNPJ/CPF ou N° de identificação do fornecedor: 32.230.417/0001-37

Nome ou razão social do fornecedor: NEIVA MATERIAIS DE CONSTRUÇÃO EIRELI

Indicador de subcontratação: Não Porte da Empresa: ME Código do país: BRA Situação: Informado

Data do resultado da homologação: 08/02/2024

[Retornar](#)

Ítem Arquivos Histórico

XXXXXXXXXXXXXXXXXXXX

Numero	Descrição	Quantidade	Valor unitário estimado	Valor total estimado	Detalh
691	Tubo p/ água soldável 60mm (Vara c/ 6m)	20	R\$ 145,32	R\$ 2.906,40	
692	Tubo p/ esgoto de 100 mm (Vara c/ 6m)	100	R\$ 86,04	R\$ 8.604,00	
693	Tubo p/ esgoto de 150 mm (Vara c/ 6m)	50	R\$ 234,50	R\$ 11.725,00	
694	Tubo p/ esgoto de 200 mm (Vara c/ 6m)	50	R\$ 665,00	R\$ 33.250,00	
695	Tubo p/ esgoto de 40 mm (Vara c/ 6m)	100	R\$ 29,82	R\$ 2.982,00	

Página 1 de 1

Página < >

[< Voltar](#)



Este documento é uma cópia eletrônica do processo de licitação, gerado automaticamente pelo sistema de licitação. O documento original encontra-se no endereço eletrônico: [www.licitacoes.eletronicas.com.br](#). Qualquer alteração ou modificação neste documento é de responsabilidade do usuário que realizou a alteração.

Este documento é uma cópia eletrônica do processo de licitação, gerado automaticamente pelo sistema de licitação. O documento original encontra-se no endereço eletrônico: [www.licitacoes.eletronicas.com.br](#). Qualquer alteração ou modificação neste documento é de responsabilidade do usuário que realizou a alteração.

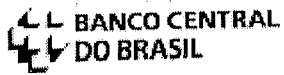

## Calculadora do cidadão

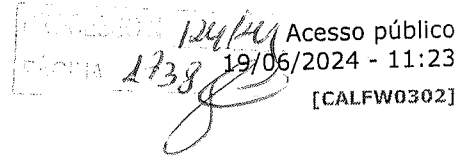

Início → Calculadora do cidadão → Correção de valores

**Resultado da Correção pelo IPCA (IBGE)****Dados básicos da correção pelo IPCA (IBGE)****Dados informados**

Data inicial	03/2024
Data final	04/2024
Valor nominal	R\$ 67,11 ( REAL )

**Dados calculados**

Índice de correção no período	1,00540610
Valor percentual correspondente	0,540610 %
Valor corrigido na data final	R\$ 67,47 ( REAL )

\*O cálculo da correção de valores pelo IGP-M foi atualizado e está mais preciso. Saiba mais clicando [aqui](#).

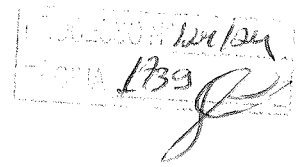

Edital

# Edital nº 13/2023

Última atualização 03/08/2023

Local: Porto Alegre/RS Órgão: ERP Città Informática Unidade compradora: 01 - ERP Città Informática

Modalidade da contratação: Pregão - Presencial Amparo legal: Lei 14.133/2021, Art. 28. I Tipo: Edital

Modo de disputa: Aberto-Fechado Registro de preço: Sim

Data de divulgação no PNCP: 01/08/2023 Situação: Divulgada no PNCP

Data de início de recebimento de propostas: 14/06/2023 08:00 (horário de Brasília)

Data fim de recebimento de propostas: 28/06/2023 08:15 (horário de Brasília)

Id contratação PNCP: 09031569000199-1-000204/2023 Fonte: CITTÁ INFORMÁTICA LTDA

### Justificativa da Modalidade Presencial:

PREGAO PRESENCIAL CONFORME LEI 14.133/21

### Objeto:

AQUISIÇÃO DE MATERIAIS DE CONSTRUÇÃO E MATERIAIS ELÉTRICOS PARA O AUXÍLIO MORADIA REFORMA DE CASAS E CONSTRUÇÃO DE BANHEIROS PARA O PROGRAMA MUNICIPAL DE HABITAÇÃO

VALOR TOTAL ESTIMADO DA COMPRA

R\$ 758.188,20

VALOR TOTAL HOMOLOGADO DA COMPRA

R\$ 534.033,15

Itens Arquivos Histórico

Item	Descrição	Quantidade	Valor Unitário (R\$)	Valor Total (R\$)	Ações
	Portal Nacional de Contratações Públicas				
	SOLDÁVEL - BARRA 6M - PARA ÁGUA FRIA				
1112	TUBO DE PVC PARA ESGOTO 100MM - BARRA 6 MTS	60	R\$ 80,00	R\$ 4.800,00	
1113	TUBO DE PVC PARA ESGOTO 150 MM, BARRA 6 M, TUBO PARA LIMPEZA DO SUMIDOURO	60	R\$ 38,96	R\$ 2.337,60	
1114	TUBO DE PVC PARA ESGOTO 40 MM, BARRA 6 M	90	R\$ 15,43	R\$ 1.388,70	
1115	TUBO DE PVC PARA ESGOTO 50 MM, BARRA 6 M	90	R\$ 24,08	R\$ 2.167,20	

Exibir: 111-115 de 121 itens

Página < >

< Voltar



Criado pela Lei nº 14.133/21, o Portal Nacional de Contratações Públicas (PNCP) é o site eletrônico oficial destinado à divulgação contratada e obrigatória dos atos exigidos em sede de licitações e contratos administrativos abrangidos pelo novo diploma.

É gerido pelo Comitê Gestor da Rede Nacional de Contratações Públicas, um colegiado deliberativo com suas atribuições estabelecidas no Decreto nº 10.764, de 9 de agosto de 2021.

12/06/23  
17/07/23

11/07/23

## Item n° 1112

**Descrição:** TUBO DE PVC PARA ESGOTO 100MM - BARRA 6 MTS

**Quantidade:** 60 **Unidade de medida:** BARR **Valor unitário estimado:** R\$ 80,00 **Valor total estimado:** R\$ 4.800,00

**Tipo:** Material **Categoria:** Não se aplica **Benefício:** Sem benefício **Situação:** Homologado

**Produto Manufaturado Nacional:** Não **Critério de julgamento:** Menor preço

### RESULTADO(S)

**Quantidade homologada:** 60 **Valor unitário homologado:** R\$ 52,00 **Valor total homologado:** R\$ 3.120,00

**Ordem de classificação:** 112º

**CNPJ/CPF ou N° de identificação do fornecedor:** 05.764.648/0001-58

**Nome ou razão social do fornecedor:** JH SEBEN COMERCIO DE MATERIAIS DE CONSTRUÇÃO LTDA

**Indicador de subcontratação:** Não **Porte da Empresa:** ME **Código do país:** BRA **Situação:** Informado

**Data do resultado da homologação:** 03/07/2023

Retornar

ITEMS

ARQUIVOS

FISCAIS

www.portalnacionaldecontroledeobras.gov.br

Portal Nacional de Controle de Obras



Item	Descrição	Quantidade	Valor Unitário	Valor Total	Ações
1112	SOLDAVEL - BARRA 6M - PARA ÁGUA FRIA TUBO DE PVC PARA ESGOTO 100MM - BARRA 6 MTS	60	R\$ 80,00	R\$ 4.800,00	
1112	TUBO DE PVC PARA ESGOTO 150 MM, BARRA 6 M, TUBO PARA LIMPEZA DO SANEAMENTO	60	R\$ 38,96	R\$ 2.337,60	
1114	TUBO DE PVC PARA ESGOTO 40 MM, BARRA 6 M	70	R\$ 19,43	R\$ 1.360,10	
1115	TUBO DE PVC PARA ESGOTO 50 MM, BARRA 6 M	90	R\$ 24,08	R\$ 2.167,20	

Exibir 10 classificações

Página



< Voltar



Este documento é uma cópia eletrônica do processo de licitação. Qualquer alteração ou modificação deve ser feita no sistema de licitação. O presente documento não possui validade jurídica.

Este documento é uma cópia eletrônica do processo de licitação. Qualquer alteração ou modificação deve ser feita no sistema de licitação. O presente documento não possui validade jurídica.



### Calculadora do cidadão

*S. Silva*  
Acesso público  
19/06/2024 - 11:26  
[CALFW0302]

Início -> Calculadora do cidadão -> Correção de valores

#### Resultado da Correção pelo IPCA (IBGE)

#### Dados básicos da correção pelo IPCA (IBGE)

##### Dados informados

Data inicial	08/2023
Data final	04/2024
Valor nominal	R\$ 52,00 ( REAL )

##### Dados calculados

Índice de correção no período	1,03408820
Valor percentual correspondente	3,408820 %
Valor corrigido na data final	R\$ 53,77 ( REAL )

\*O cálculo da correção de valores pelo IGP-M foi atualizado e está mais preciso. Saiba mais clicando [aqui](#).

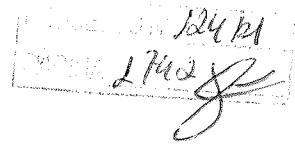

### Tubo de Esgoto em PVC 6m 100mm Plastilit

Utilizados na condução de esgotos em sistemas e industriais em condições adequadas de temperatura e pressão.

(0 avaliações)

Cód: 733253

521 unidades vendidas

Marca: PLASTILIT

CO. LIEGE 038/0705-44

3%

R\$ 58,77

**R\$ 51,39 à vista**

1x no cartão de crédito (já com 10% de desconto)

no pix ou boleto (já com 10% de desconto)

1

COMPRAR

Plastilit é uma marca da Liege

Calcule seu frete

\_\_\_\_\_

Ok

Atenção: O preço indicado para entrega grátis começa a contar somente após a confirmação de pagamento.

Descrição do Produto

Dados Técnicos

Garantia

Avaliações

Dúvidas

### Produtos Relacionados



(0 avaliações)

Valvula para Lavatorio semi Ladrão 7/8" Metal Liege

R\$ 16,50  
**R\$ 14,99**  
1x de R\$ 14,99

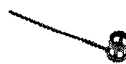

(0 avaliações)

Terraça Para Tubo de Pvc 1" Rosca 5SP Worker

R\$ 38,77  
**R\$ 29,49**  
1x de R\$ 29,49



(0 avaliações)

SIFAO SANFONADO LIEGE UNIVERSAL CROMADO

R\$ 17,54  
**R\$ 15,79**  
1x de R\$ 15,79

(0 avaliações)

VALV CROM

R\$ 2,70  
**R\$ 2**  
1x de R\$



### Recomendado para você

100% HO 90° SOLDÁVEL AMARELO

100% HO 90° Soldável em PVC Marrom 50cm

100% HO 90° para Exigete Sifão Manual



apenas 1 item encontrado no PNCP

1743

Edital

# Edital nº 170/2023

Última atualização 21/03/2024

Local: Pirapetinga/MG Órgão: MUNICIPIO DE PIRAPETINGA Unidade compradora: 1 - PREFEITURA PIRAPETINGA - UNIDADE COMPRA

Modalidade da contratação: Pregão - Presencial Amparo legal: Lei 14.133/2021, Art. 28. I Tipo: Edital Modo de Disputa: Aberto

Registro de preço: Sim

Data de divulgação no PNCP: 21/03/2024 Situação: Divulgada no PNCP

Data de início de recebimento de propostas: 01/01/2024 08:00 (horário de Brasília)

Data fim de recebimento de propostas: 03/01/2024 08:00 (horário de Brasília)

Id contratação PNCP: 18092825000149-1-000007/2023 Fonte: Planejar Consultores Associados Ltda

## Justificativa da Modalidade Presencial:

teste presencial

## Objeto:

O objeto da presente licitação é o registro de preços para aquisição de materiais de construção, para atender a Secretaria Municipal de Obras e Serviços Urbanos, Secretaria Municipal de Educação, Secretaria Municipal de Assistência Social, Secretaria Municipal de Cultura, Esporte e Lazer, Secretaria Municipal de Saúde.

VALOR TOTAL ESTIMADO DA COMPRA

VALOR TOTAL HOMOLOGADO DA COMPRA

Portal Nacional de Contratações Públicas

Entrar

Itens Arquivos Histórico

Número	Descrição	Quantidade	Valor unitário estimado	Valor total estimado	Detalhar
701	União pedad de 32mm	30	R\$ 24,90	R\$ 747,00	
702	União pvc soldável de 20mm	40	R\$ 4,09	R\$ 163,60	
703	União pvc soldável de 25mm	50	R\$ 9,73	R\$ 486,50	
704	União pvc soldável de 32mm	40	R\$ 17,27	R\$ 690,80	
705	União pvc soldável de 40mm	20	R\$ 19,66	R\$ 393,20	

Exibir: 701-705 de 718 itens

Página < >

< Voltar

PROPOSTA Nº 2024  
EIRELI  
1744

Item n° 702

**Descrição:** União pvc soldável de 20mm  
**Quantidade:** 40 **Unidade de medida:** UNIDADE **Valor unitário estimado:** R\$ 4,09 **Valor total estimado:** R\$ 163,60  
**Tipo:** Material **Categoria:** Não se aplica **Benefício:** Cota reservada para ME/EPP **Situação:** Homologado  
**Produto Manufaturado Nacional:** Não **Critério de julgamento:** Menor preço

**RESULTADO(S)**  
**Quantidade homologada:** 40 **Valor unitário homologado:** R\$ 3,19 **Valor total homologado:** R\$ 127,60  
**Ordem de classificação:** 1º  
**CNPJ/CPF ou N° de identificação do fornecedor:** 32.230.417/0001-37  
**Nome ou razão social do fornecedor:** NEIVA MATERIAIS DE CONSTRUÇÃO EIRELI  
**Indicador de subcontratação:** Não **Porte da Empresa:** ME **Código do país:** BRA **Situação:** Informado  
**Data do resultado da homologação:** 08/02/2024

Retornar

Itens Arquivos Histórico

Numero	Descrição	Quantidade	Valor unitário estimado	Valor total estimado	Detalhe
701	União pvc soldável de 32mm	30	R\$ 24,90	R\$ 747,00	🔍
702	União pvc soldável de 20mm	40	R\$ 4,09	R\$ 163,60	🔍
703	União pvc soldável de 25mm	60	R\$ 9,73	R\$ 583,80	🔍
704	União pvc soldável de 37mm	40	R\$ 17,27	R\$ 690,80	🔍
705	União pvc soldável de 40mm	20	R\$ 19,66	R\$ 393,20	🔍

Exibir 701,702 de 708 itens Página < >

< Voltar



Este documento é uma cópia digitalizada de uma proposta de licitação. O conteúdo aqui apresentado é apenas informativo e não constitui oferta ou compromisso de qualquer natureza. Para mais detalhes, consulte o edital e o processo licitatório em andamento.

A proposta foi recebida e analisada pelo Comissão de Licitação em 08/02/2024. O resultado da homologação foi publicado no Diário Oficial da União em 08/02/2024.

Este documento é propriedade exclusiva da Comissão de Licitação e não deve ser divulgado para terceiros. Qualquer uso não autorizado é proibido e passível de sanções legais.

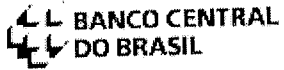
**Calculadora do cidadão**

*Widely*  
Acesso público  
19/06/2024 11:31  
[CALFW0302]

Início → Calculadora do cidadão → Correção de valores

**Resultado da Correção pelo IPCA (IBGE)****Dados básicos da correção pelo IPCA (IBGE)****Dados informados**

Data inicial	03/2024
Data final	04/2024
Valor nominal	R\$ 3,19 ( REAL )

**Dados calculados**

Índice de correção no período	1,00540610
Valor percentual correspondente	0,540610 %
Valor corrigido na data final	R\$ 3,21 ( REAL )

\*O cálculo da correção de valores pelo IGP-M foi atualizado e está mais preciso. Saiba mais clicando [aqui](#).

Handwritten signature and date: *17/06*

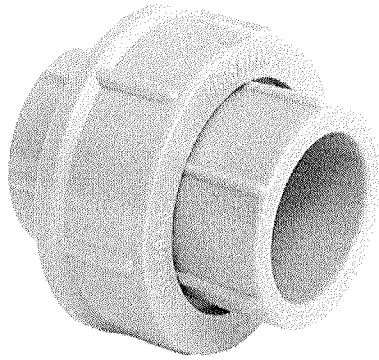

### UNIÃO SOLDÁVEL PLASTILIT 20MM

4.9 (10 avaliações)

SKU: 740870

Marca: **PLASTILIT**

4 unidades vendidas

Handwritten notes: *16821*  
*00-117-025 10000-111*

**R\$ 4,99 à vista**

1x no cartão de crédito (já com 10% de desconto)  
no pix ou boleto (já com 10% de desconto)

1

COMPRAR

[Verificar disponibilidade](#)

Calcule seu frete

\_\_\_\_\_

OK

\*Obs: O prazo indicado para entrega, só começa a contar somente após a confirmação de pagamento.

Descrição do Produto

Dados Técnicos

Garantia

Avaliações

Dúvidas

### Produtos Relacionados



Válvula para Lavatório sem Ladrão 7/8" Metal Liege

R\$ 16,66  
**R\$ 14,99**  
1x de R\$ 14,99



Tarraca Para Tubo de PVC 1" Rosca BSP Worker

R\$ 32,77  
**R\$ 29,49**  
1x de R\$ 29,49



Tubo de Esgoto em PVC 6m 100mm Plastilit

R\$ 58,77  
**R\$ 51,39**  
1x de R\$ 51,39

SIFAC CROM

R\$ 11  
1x de R\$ 11

< >

### Recomendado para você



Nossos Lojos  
Fale Conosco  
Fuça Seu Orçamento

*Handwritten signature*  
Q

O que você procura?

< Home

46823  
19.527.370 / 1000L DL

## União PVC Soldável 20mm Krona

Marca: KRONA

Cód. 46823

### Descrição

União PVC Soldável 20mm Krona Se você busca qualidade e durabilidade para seus projetos de encanamento, a União PVC Soldável 20mm Krona é a escolha perfeita. Fabricada pela renomada marca Krona, líder no mercado de tubos e conexões, esta união oferece uma solução confiáv Ver mais...

### Compre pelo WhatsApp

WhatsApp:(32) 99982-3645

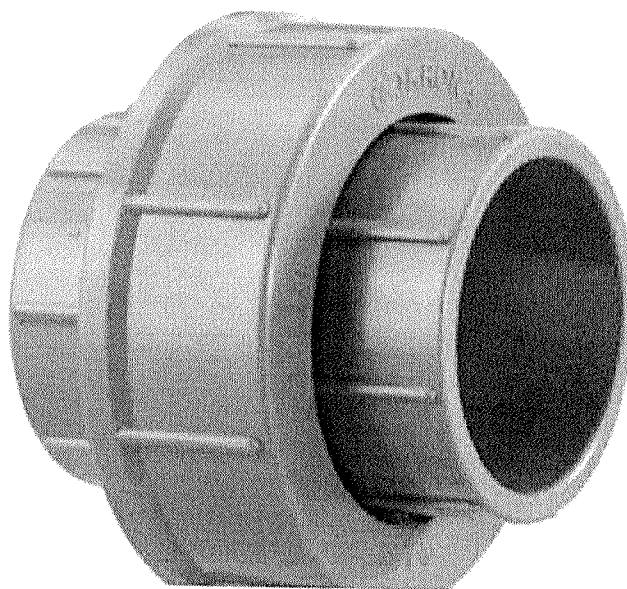

União PVC Soldável 20mm Krona  
**R\$ 5,76** à vista

ADICIONAR AO CARRINHO

[Voltar ao topo](#)  
[Avaliações dos clientes](#)

[Descrição completa](#)  
[Formas de pagamento](#)

Apenas 1 item encontrado no PNCP

12/12/24  
17488

Edital

# Edital nº 170/2023

Última atualização 21/03/2024

Local: Pirapetinga/MG Órgão: MUNICIPIO DE PIRAPETINGA Unidade compradora: 1 - PREFEITURA PIRAPETINGA - UNIDADE COMPRA

Modalidade da contratação: Pregão - Presencial Amparo legal: Lei 14.133/2021, Art. 28. I Tipo: Edital Modo de Disputa: Aberto

Registro de preço: Sim

Data de divulgação no PNCP: 21/03/2024 Situação: Divulgada no PNCP

Data de início de recebimento de propostas: 01/01/2024 08:00 (horário de Brasília)

Data fim de recebimento de propostas: 03/01/2024 08:00 (horário de Brasília)

Id contratação PNCP: 18092825000149-1-000007/2023 Fonte: Planejar Consultores Associados Ltda

### Justificativa da Modalidade Presencial:

teste presencial

### Objeto:

O objeto da presente licitação é o registro de preços para aquisição de materiais de construção, para atender a Secretaria Municipal de Obras e Serviços Urbanos, Secretaria Municipal de Educação, Secretaria Municipal de Assistência Social, Secretaria Municipal de Cultura, Esporte e Lazer, Secretaria Municipal de Saúde.

VALOR TOTAL ESTIMADO DA COMPRA

VALOR TOTAL HOMOLOGADO DA COMPRA

Portal Nacional de Contratações Públicas

Q

Entrar

Itens Arquivos Histórico

Número	Descrição	Quantidade	Valor unitário estimado	Valor total estimado	Detalhar
701	União pead de 32mm	30	R\$ 24,90	R\$ 747,00	
702	União pvc soldável de 20mm	40	R\$ 4,09	R\$ 163,60	
703	União pvc soldável de 25mm	50	R\$ 9,73	R\$ 486,50	
704	União pvc soldável de 32mm	40	R\$ 17,27	R\$ 690,80	
705	União pvc soldável de 40mm	20	R\$ 19,66	R\$ 393,20	

Exibir: 701-705 de 718 itens

Página

< >

< Voltar

124/24  
1749

Home > Sistema

E

### Item n° 703

U# Descrição: União pvc soldável de 25mm

Lo Quantidade: 50 Unidade de medida: UNIDADE Valor unitário estimado: R\$ 9,73 Valor total estimado: R\$ 486,50

M# Tipo: Material Categoria: Não se aplica Benefício: Cota reservada para ME/EPP Situação: Homologado

Re Produto Manufaturado Nacional: Não Critério de julgamento: Menor preço

Da RESULTADO(S)

Da

Da Quantidade homologada: 50 Valor unitário homologado: R\$ 7,59 Valor total homologado: R\$ 379,50

Id Ordem de classificação 1º

Je CNPJ/CPF ou N° de identificação do fornecedor: 32.230.417/0001-37

ter Nome ou razão social do fornecedor: NEIVA MATERIAIS DE CONSTRUÇÃO EIRELI

Qt Indicador de subcontratação: Não Porte da Empresa: ME Código do país: BRA Situação: Informado

Q- Data do resultado da homologação: 08/02/2024

e

f

g

h

[Retornar](#)

Itens

Arquivos

Histórico

XXXXXXXXXXXXXXXXXXXX

Numero	Descrição	Quantidade	Valor unitário estimado	Valor total estimado	Detalhe
701	União pvc d: 32mm	30	R\$ 24,90	R\$ 747,00	
702	União pvc soldável de 20mm	40	R\$ 4,09	R\$ 163,60	
703	União pvc soldável d: 25mm	50	R\$ 9,73	R\$ 486,50	
704	União pvc soldável de 32mm	40	R\$ 17,27	R\$ 690,80	
705	União pvc soldável de 40mm	20	R\$ 19,66	R\$ 393,20	

F15: 701-705 de 701-ans

Página < >

[← Voltar](#)



Este documento é uma cópia eletrônica do documento original. A validade deste documento é atestada pelo sistema de controle de documentos eletrônicos. Qualquer alteração ou modificação neste documento será detectada pelo sistema de controle de documentos eletrônicos.

Este documento é uma cópia eletrônica do documento original. A validade deste documento é atestada pelo sistema de controle de documentos eletrônicos. Qualquer alteração ou modificação neste documento será detectada pelo sistema de controle de documentos eletrônicos.

Este documento é uma cópia eletrônica do documento original. A validade deste documento é atestada pelo sistema de controle de documentos eletrônicos. Qualquer alteração ou modificação neste documento será detectada pelo sistema de controle de documentos eletrônicos.

Este documento é uma cópia eletrônica do documento original. A validade deste documento é atestada pelo sistema de controle de documentos eletrônicos. Qualquer alteração ou modificação neste documento será detectada pelo sistema de controle de documentos eletrônicos.

**Calculadora do cidadão**

Acesso público  
19/06/2024 - 11:37  
[CALFW0302]

Início -&gt; Calculadora do cidadão -&gt; Correção de valores

**Resultado da Correção pelo IPCA (IBGE)****Dados básicos da correção pelo IPCA (IBGE)****Dados informados**

Data inicial	03/2024
Data final	04/2024
Valor nominal	R\$ 7,59 ( REAL )

**Dados calculados**

Índice de correção no período	1,00540610
Valor percentual correspondente	0,540610 %
Valor corrigido na data final	R\$ 7,63 ( REAL )

\*O cálculo da correção de valores pelo IGP-M foi atualizado e está mais preciso. Saiba mais clicando [aqui](#).





*Handwritten signature and number 1752*

O que você procura?



< Home

*Handwritten numbers: 48823 and 1752*

## União Soldável 25mm Krona

Marca: KRONA

Cód. 45232

### Descrição

União Soldável 25mm Krona A União Soldável 25mm Krona é um componente essencial para sistemas hidráulicos residenciais e comerciais. Fabricada com tecnologia de ponta pela renomada marca Krona, esta união soldável é projetada para proporcionar máxima eficiência e durabil Ver mais...

### Compre pelo WhatsApp

WhatsApp:(32) 99982-3645

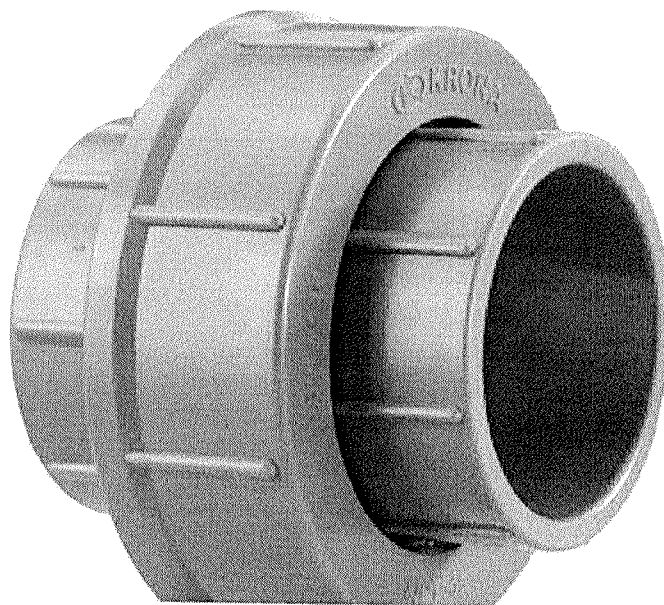

União Soldável 25mm Krona  
**R\$ 6,14** à vista

ADICIONAR AO CARRINHO

[Voltar ao topo](#)  
[Avaliações dos clientes](#)

[Descrição completa](#)  
[Formas de pagamento](#)

~~Atenas~~ Atenas Litem encontrada no PNCP

124/24  
1733

Edital

# Edital nº 170/2023

Última atualização 21/03/2024

Local: Pirapetinga/MG Órgão: MUNICÍPIO DE PIRAPETINGA Unidade compradora: 1 - PREFEITURA PIRAPETINGA - UNIDADE COMPRA

Modalidade da contratação: Pregão - Presencial Amparo Legal: Lei 14.133/2021, Art. 28, I Tipo: Edital Modo de Disputa: Aberto

Registro de preço: Sim

Data de divulgação no PNCP: 21/03/2024 Situação: Divulgada no PNCP

Data de início de recebimento de propostas: 01/01/2024 08:00 (horário de Brasília)

Data fim de recebimento de propostas: 03/01/2024 08:00 (horário de Brasília)

Id contratação PNCP: 18092825000149-1-000007/2023 Fonte: Planejar Consultores Associados Ltda

Justificativa da Modalidade Presencial:

teste presencial

Objeto:

O objeto da presente licitação é o registro de preços para aquisição de materiais de construção, para atender a Secretaria Municipal de Obras e Serviços Urbanos, Secretaria Municipal de Educação, Secretaria Municipal de Assistência Social, Secretaria Municipal de Cultura, Esporte e Lazer, Secretaria Municipal de Saúde.

VALOR TOTAL ESTIMADO DA COMPRA

VALOR TOTAL HOMOLOGADO DA COMPRA

Portal Nacional de Contratações Públicas

Q

Entrar

Itens Arquivos Histórico

Número	Descrição	Quantidade	Valor unitário estimado	Valor total estimado	Detalhar
701	União pead de 32mm	30	R\$ 24,90	R\$ 747,00	
702	União pvc soldável de 20mm	40	R\$ 4,09	R\$ 163,60	
703	União pvc soldável de 25mm	50	R\$ 9,73	R\$ 486,50	
704	União pvc soldável de 32mm	40	R\$ 17,27	R\$ 690,80	
705	União pvc soldável de 40mm	20	R\$ 19,66	R\$ 393,20	

Exibir: 701-705 de 718 itens

Página

< >

< Voltar

12/12/24  
1754

Item 704

E  
D  
L  
J  
F  
O  
C  
L  
V  
E

### Item n° 704

**Descrição:** União pvc soldável de 32mm  
**Quantidade:** 40 **Unidade de medida:** UNIDADE **Valor unitário estimado:** R\$ 17,27 **Valor total estimado:** R\$ 690,80  
**Tipo:** Material **Categoria:** Não se aplica **Benefício:** Cota reservada para ME/EPP **Situação:** Homologado  
**Produto Manufaturado Nacional:** Não **Critério de julgamento:** Menor preço

### RESULTADO(S)

**Quantidade homologada:** 40 **Valor unitário homologado:** R\$ 13,47 **Valor total homologado:** R\$ 538,80  
**Ordem de classificação:** 1º  
**CNPJ/CPF ou N° de identificação do fornecedor:** 32.230.417/0001-37  
**Nome ou razão social do fornecedor:** NEIVA MATERIAIS DE CONSTRUÇÃO EIRELI  
**Indicador de subcontratação:** Não **Porte da Empresa:** ME **Código do país:** BRA **Situação:** Informado  
**Data do resultado da homologação:** 08/02/2024

Retornar

Itens Arquivos Histórico

Numero	Descrição	Quantidade	Valor unitário estimado	Valor total estimado	Detalhe
701	União pvc de 20mm	30	R\$ 24,90	R\$ 747,00	
702	União pvc soldável de 20mm	40	R\$ 4,09	R\$ 163,60	
703	União pvc soldável de 25mm	50	R\$ 9,73	R\$ 486,50	
704	União pvc soldável de 32mm	40	R\$ 17,27	R\$ 690,80	
705	União pvc soldável de 40mm	20	R\$ 19,65	R\$ 393,00	

1/10 701 União 704 Item Page < >

< Voltar

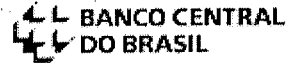
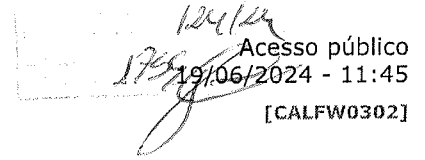

Este documento contém informações confidenciais e é propriedade exclusiva da NEIVA MATERIAIS DE CONSTRUÇÃO EIRELI. Qualquer reprodução ou distribuição não autorizada é proibida. Este documento não constitui oferta de qualquer produto ou serviço. Para mais informações, consulte o site oficial da empresa.

**Calculadora do cidadão**

Início -&gt; Calculadora do cidadão -&gt; Correção de valores

**Resultado da Correção pelo IPCA (IBGE)****Dados básicos da correção pelo IPCA (IBGE)****Dados informados**

Data inicial	03/2024
Data final	04/2024
Valor nominal	R\$ 13,47 ( REAL )

**Dados calculados**

Índice de correção no período	1,00540610
Valor percentual correspondente	0,540610 %
Valor corrigido na data final	R\$ 13,54 ( REAL )

\*O cálculo da correção de valores pelo IGP-M foi atualizado e está mais preciso. Saiba mais clicando [aqui](#).

Nossos lojais  
Fale conosco  
Faça Seu Orçamento

Handwritten signature and stamp: *Dylan*  
KRONA 17562

O que você procura?



< Home

Handwritten notes: 40024  
17/05/2024 10:01

## União Soldável 32mm Krona

Marca: KRONA

Cód. 45233

### Descrição

União Soldável 32mm Krona A União Soldável 32mm Krona é um componente essencial para sistemas hidráulicos residenciais e comerciais. Fabricada com tecnologia de ponta pela renomada marca Krona, esta união soldável é projetada para proporcionar máxima eficiência e durabil Ver mais...

### Compre pelo WhatsApp

WhatsApp: (32) 99982-3645

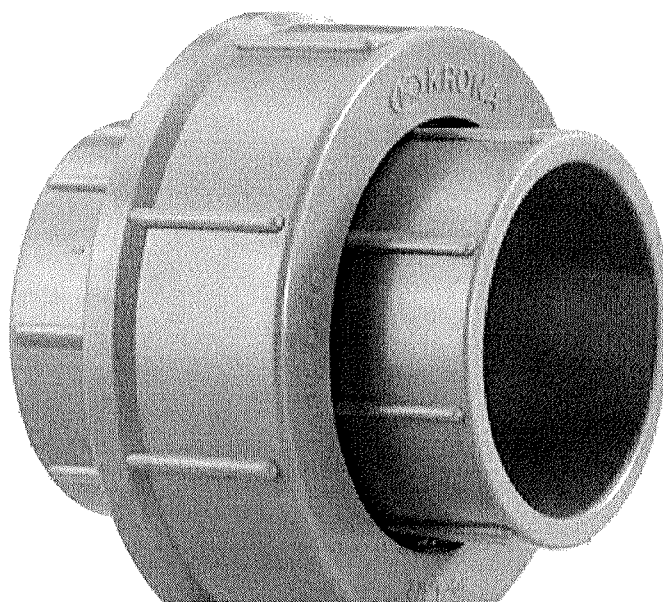

União Soldável 32mm Krona  
R\$ 9,38 à vista

ADICIONAR AO CARRINHO

[Voltar ao topo](#)  
[Avaliações dos clientes](#)

[Descrição completa](#)  
[Formas de pagamento](#)

Handwritten signature and text in the top right corner.



TIGRE

### União Soldável 32mm Tigre

SKU 00809

De R\$ 18,29

**R\$ 14,01**

[Consulte Opções De Parcelamento](#)

- 1 +

COMPRAR

[Adicionar À Lista De Desejos](#)

[Adicionar Ao Carrinho](#)

Consulte frete e prazo de entrega

Handwritten text: 46441, 18/05/2024

OK NÃO SABE O CEP?

☆☆☆☆☆ [AVALIE](#)

### Descrição

Linha Soldável

Função: Conduzir água à temperatura ambiente nas instalações prediais de água fria;

Aplicações: Instalações prediais em geral.

A União Soldável de 32mm Marrom é recomendada para fazer a ligação de tubos residenciais e comerciais de água quente e se destaca pela fácil montagem com adesivo plástico, não necessitando equipamentos especiais.

Especificações Técnicas

Marca: Tigre

Apesar Item encontrado no PNCP

11587

Home > Editais

# Edital nº 170/2023

Última atualização 21/03/2024

Local: Pirapetinga/MG Órgão: MUNICIPIO DE PIRAPETINGA Unidade compradora: 1 - PREFEITURA PIRAPETINGA - UNIDADE COMPRA

Modalidade da contratação: Pregão - Presencial Amparo legal: Lei 14.133/2021, Art. 28. I Tipo: Edital Modo de Disputa: Aberto

Registro de preço: Sim

Data de divulgação no PNCP: 21/03/2024 Situação: Divulgada no PNCP

Data de início de recebimento de propostas: 01/01/2024 08:00 (horário de Brasília)

Data fim de recebimento de propostas: 03/01/2024 08:00 (horário de Brasília)

Id contratação PNCP: 18092825000149-1-000007/2023 Fonte: Planejar Consultores Associados Ltda

Justificativa da Modalidade Presencial:

teste presencial

## Objeto:

O objeto da presente licitação é o registro de preços para aquisição de materiais de construção, para atender a Secretaria Municipal de Obras e Serviços Urbanos, Secretaria Municipal de Educação, Secretaria Municipal de Assistência Social, Secretaria Municipal de Cultura, Esporte e Lazer, Secretaria Municipal de Saúde.

VALOR TOTAL ESTIMADO DA COMPRA

VALOR TOTAL HOMOLOGADO DA COMPRA

Portal Nacional de Contratações Públicas



Entrar

Itens Arquivos Histórico

Número	Descrição	Quantidade	Valor unitário estimado	Valor total estimado	Detalhar
706	União pvc soldável de 50mm	10	R\$ 30,99	R\$ 309,90	
707	Válvula de retenção de fundo de metal 3/4"	10	R\$ 78,50	R\$ 785,00	
708	Válvula de retenção vertical de metal 3/4"	10	R\$ 76,54	R\$ 765,40	
709	Valvula Ejetora em aluminio numero Op/ bomba d'agua	10	R\$ 130,00	R\$ 1.300,00	
710	Válvula metálica 3 1/2" p/pia americana	15	R\$ 24,40	R\$ 366,00	

Exibir: 706-710 de 718 itens

Página



< Voltar



Criado pela Lei nº 14.133/21 o Portal Nacional de Contratações Públicas (PNCP) e o site eletrônico oficial destinado à divulgação centralizada e obrigatória dos atos exigidos em sede de licitações e contratos administrativos abrangidos pelo novo diploma.

Fundado pelo Comitê Gestor da Rede Nacional de Contratações Públicas, um colegiado deliberativo com suas atribuições estabelecidas no Decreto nº 10.764, de 9 de agosto de 2021.

O desenvolvimento dessa versão do Portal é um esforço conjunto de construção de uma concepção única legal, homologada pelos indicados a compor o referido comitê.



Handwritten signature and stamp with the number 1499.

Home > EIRELI

### Item n° 706

**Descrição:** União pvc soldável de 50mm

**Quantidade:** 10 **Unidade de medida:** UNIDADE **Valor unitário estimado:** R\$ 30,99 **Valor total estimado:** R\$ 309,90

**Tipo:** Material **Categoria:** Não se aplica **Benefício:** Cota reservada para ME/EPP **Situação:** Homologado

**Produto Manufaturado Nacional:** Não **Critério de julgamento:** Menor preço

#### RESULTADO(S)

**Quantidade homologada:** 10 **Valor unitário homologado:** R\$ 24,17 **Valor total homologado:** R\$ 241,70

**Ordem de classificação:** 1º

**CNPJ/CPF ou N° de identificação do fornecedor:** 32.230.417/0001-37

**Nome ou razão social do fornecedor:** NEIVA MATERIAIS DE CONSTRUÇÃO EIRELI

**Indicador de subcontratação:** Não **Porte da Empresa:** ME **Código do país:** BRA **Situação:** Informado

**Data do resultado da homologação:** 08/02/2024

Retornar

Itens Arquivos Histórico

Materialização do Resultado

Número	Descrição	Quantidade	Valor unitário estimado	Valor total estimado	Detalhe
706	União pvc soldável de 50mm	10	R\$ 30,99	R\$ 309,90	
707	Válvula de retenção de fundo de metal 3/4"	10	R\$ 78,50	R\$ 785,00	
708	Válvula de retenção vertical de metal 3/4"	10	R\$ 76,54	R\$ 765,40	
709	Válvula Ejetora em alumínio número 0p/ bomba d'água	10	R\$ 130,00	R\$ 1.300,00	
710	Válvula metálica 3/4" p/ pia sanitária	15	R\$ 24,40	R\$ 366,00	

E-44 706-710 de 719 itens

Página < >

< Voltar



Este documento contém informações de caráter reservado. É proibido a divulgação, o uso não autorizado ou a reprodução sem a devida autorização. Qualquer violação será considerada crime e passível de punição legal.

Este documento contém informações de caráter reservado. É proibido a divulgação, o uso não autorizado ou a reprodução sem a devida autorização. Qualquer violação será considerada crime e passível de punição legal.

Este documento contém informações de caráter reservado. É proibido a divulgação, o uso não autorizado ou a reprodução sem a devida autorização. Qualquer violação será considerada crime e passível de punição legal.

**Calculadora do cidadão**

19/06/2024 - 11:54  
Acesso público  
[CALFW0302]

Início → Calculadora do cidadão → Correção de valores

**Resultado da Correção pelo IPCA (IBGE)****Dados básicos da correção pelo IPCA (IBGE)****Dados informados**

Data inicial	03/2024
Data final	04/2024
Valor nominal	R\$ 24,17 ( REAL )

**Dados calculados**

Índice de correção no período	1,00540610
Valor percentual correspondente	0,540610 %
Valor corrigido na data final	R\$ 24,30 ( REAL )

\*O cálculo da correção de valores pelo IGP-M foi atualizado e está mais preciso. Saiba mais clicando [aqui](#).



Handwritten signature and number '1761' in the top right corner.

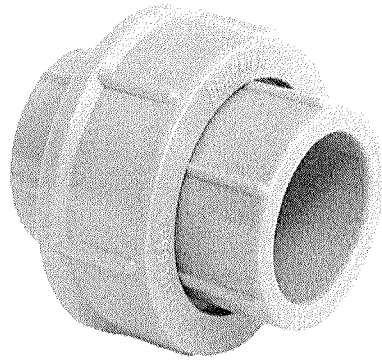

### União Soldável 50MM PLASTILIT

A União Soldável Plastilit 50mm mantém suas extremidades fixas enquanto proporciona acesso rápido e fácil aos dispositivos conectados.

4.5 (10 avaliações)

Cód. 7409226

Marca: PLASTILIT

32 unidades vendidas

Handwritten number '46441' above the sales count.

Handwritten numbers '12.000' and '18/000-51' below the sales count.

**R\$ 17,29 à vista**

1X no cartão de crédito (já com 10% de desconto)  
no pix ou boleto (já com 10% de desconto)

1

COMPRAR

[Otimizar para o seu navegador](#)

Calcule seu frete





\_\_\_\_\_

OK

\*Obs: O prazo indicado para entrega é a partir da confirmação e cobrir somente após a confirmação de pagamento.

- Descrição do Produto
- Dados Técnicos
- Garantia
- Avaliações
- Dúvidas

### Produtos Relacionados

			
<p>★★★★★</p> <p>Válvula para Lavatório sem Ladrão 7/8" Metal Liege</p> <p>R\$ 16,66</p> <p><b>R\$ 14,99</b></p> <p>1x de R\$ 14,99</p>	<p>★★★★★</p> <p>Terraço Para Tubo de PVC 1" Rosca BSP Worker</p> <p>R\$ 30,77</p> <p><b>R\$ 29,49</b></p> <p>1x de R\$ 29,49</p>	<p>★★★★★</p> <p>Tubo de Esgoto em PVC 6m 100mm Plastilit</p> <p>R\$ 56,77</p> <p><b>R\$ 51,39</b></p> <p>1x de R\$ 51,39</p>	<p>★★★★★</p> <p>SIFÃO CPDM</p> <p>R\$ 17,5</p> <p><b>R\$ 15,99</b></p> <p>1x de R\$ 15,99</p>

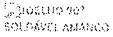
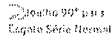
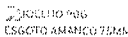

### Recomendado para você

		
---	---	---

124/201  
1762

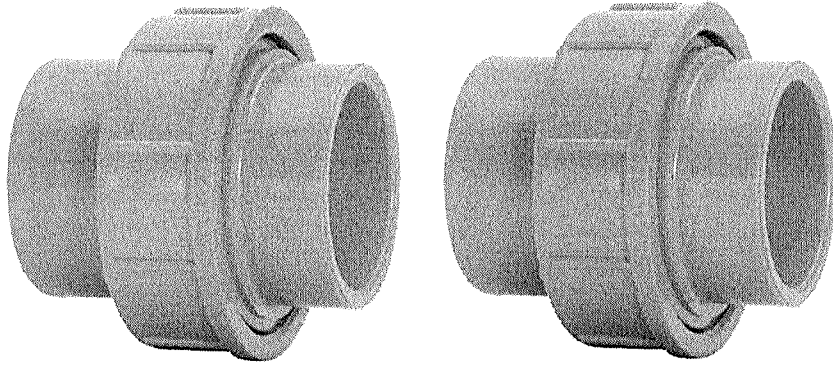

### UNIÃO SOLDÁVEL AMANCO 50MM

5.0 (5 avaliações)

Cód. 12072

Marca: AMANCO

894 unidades vendidas

35021  
00.415.028/0003-44

**R\$ 23,59 à vista**

1x no cartão de crédito (já com 10% de desconto)  
no pix ou boleto (já com 10% de desconto)

1

COMPRAR

Diálogo com o vendedor

Calcule seu frete

\_\_\_\_\_

OK

\*Obs: O prazo indicado para entrega/retira começa a contar somente após a confirmação de pagamento.

Descrição do Produto

Dados Técnicos

Garantia

Avaliações

Dúvidas

### Produtos Relacionados



5.0 (5 avaliações)  
Tubo de Esgoto em PVC 6m 100mm Plastilil

R\$ 58,77  
**R\$ 51,39**  
1x de R\$ 51,39



5.0 (5 avaliações)  
Válvula para Lavatório sem Ladrão 7/8" Metal Rega

3%  
R\$ 16,66  
**R\$ 14,99**  
1x de R\$ 14,99



5.0 (5 avaliações)  
Tarraxa Para Tubo de PVC 1" Rosca BSP Worker

R\$ 52,77  
**R\$ 29,49**  
1x de R\$ 29,49



5.0 (5 avaliações)  
Tubo Plasti

R\$ 15,11  
**R\$ 11**  
1x de R

< >



Escolha seu clube e aproveite  
nossas promoções

Precisa de ajuda?

Eu te ajudo a comprar

Itens não encontrados no PNCP

Edital

12/4/24  
1763

# Edital nº 170/2023

Última atualização 21/03/2024

Local: Pirapetinga/MG Órgão: MUNICIPIO DE PIRAPETINGA Unidade compradora: 1 - PREFEITURA PIRAPETINGA - UNIDADE COMPRA

Modalidade da contratação: Pregão - Presencial Amparo legal: Lei 14.133/2021, Art. 28. I Tipo: Edital Modo de Disputa: Aberto

Registro de preço: Sim

Data de divulgação no PNCP: 21/03/2024 Situação: Divulgada no PNCP

Data de início de recebimento de propostas: 01/01/2024 08:00 (horário de Brasília)

Data fim de recebimento de propostas: 03/01/2024 08:00 (horário de Brasília)

Id contratação PNCP: 18092825000149-1-000007/2023 Fonte: Planejar Consultores Associados Ltda

## Justificativa da Modalidade Presencial:

teste presencial

## Objeto:

O objeto da presente licitação é o registro de preços para aquisição de materiais de construção, para atender a Secretaria Municipal de Obras e Serviços Urbanos, Secretaria Municipal de Educação, Secretaria Municipal de Assistência Social, Secretaria Municipal de Cultura, Esporte e Lazer, Secretaria Municipal de Saúde.

VALOR TOTAL ESTIMADO DA COMPRA

R\$ 5.277.046,93

VALOR TOTAL HOMOLOGADO DA COMPRA

R\$ 4.117.099,26

Portal Nacional de Contratações Públicas

Q

Entrar

Itens

Arquivos

Histórico

Número	Descrição	Quantidade	Valor unitário estimado	Valor total estimado	Detalhar
706	União pvc soldável de 50mm	10	R\$ 30,99	R\$ 309,90	
707	Válvula de retenção de fundo de metal 3/4"	10	R\$ 78,50	R\$ 785,00	
708	Válvula de retenção vertical de metal 3/4"	10	R\$ 76,54	R\$ 765,40	
709	Valvula Ejetora em aluminio numero Op/ bomba d'agua	10	R\$ 130,00	R\$ 1.300,00	
710	Válvula metálica 3 1/2" p/pia americana	15	R\$ 24,40	R\$ 366,00	

Exibir: 706-710 de 718 itens

Página

< >

< Voltar



Criado pela Lei nº 14.133/21 o Portal Nacional de Contratações Públicas (PNCP) e o site eletrônico oficial destinado à divulgação centralizada e obrigatória dos atos exigidos em sede de licitações e contratos administrativos abrangidos pelo novo diploma.

É gerido pelo Comitê Gestor do Portal Nacional de Contratações Públicas, um colegiado deliberativo com suas atribuições estabelecidas no Decreto nº 10.764, de 9 de agosto de 2021.

O desenvolvimento desta versão do Portal é um esforço conjunto de construção de uma concepção direta legal, homologada pelos indicadores a cumprir o referido cometa.

PROSSEGUIR  
Tudo Certo  
Enviar para o Carrinho

Handwritten notes and signature in a box.

O que você procura?



< Home

### União PVC Soldável 60mm Krona

Marca: KRONA

Handwritten numbers: 48803, 19.732.793/1001 01

Cód. 48766

#### Descrição

União PVC Soldável 60mm Krona Se você procura uma solução confiável e durável para suas necessidades de encanamento, a União PVC Soldável 60mm da Krona é a escolha perfeita. Este produto de alta qualidade oferece a combinação ideal de resistência, facilidade de instalação. Ver mais...

#### Compre pelo WhatsApp

WhatsApp: (32) 99982-3645

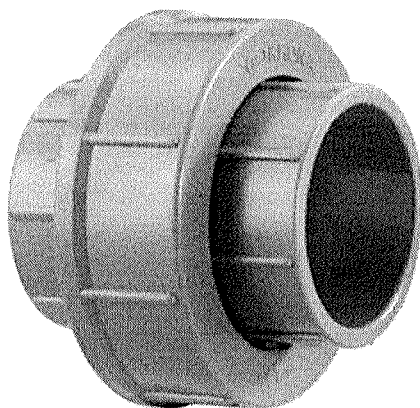

Preço válido para o dia 16/05/2024, para compras realizadas exclusivamente pelo Site ou Televentas. O valor do frete não está incluso. Fotos meramente ilustrativas.

Adicionar à lista de desejos

Compartilhar

De: R\$ 69,95

24% OFF

**Por: R\$ 49,90** à vista (Desconto de 6%)

Ou R\$ 53,09 em 5 x sem juros de R\$ 10,62 no Cartão  
Vendido e entregue por Casa Mattos

[Ver mais formas de pagamento](#)

QUANTIDADE

- 1 +

ADICIONAR AO CARRINHO

Calcule o frete:

União PVC Soldável 60mm Krona  
**R\$ 49,90** à vista

ADICIONAR AO CARRINHO

[Voltar ao topo](#)   [Descrição completa](#)  
[Avaliações dos clientes](#)   [Formas de pagamento](#)

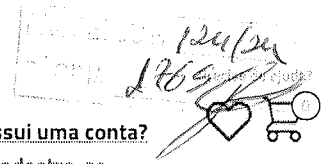

Home > Construção Civil > Tubos E Conexões

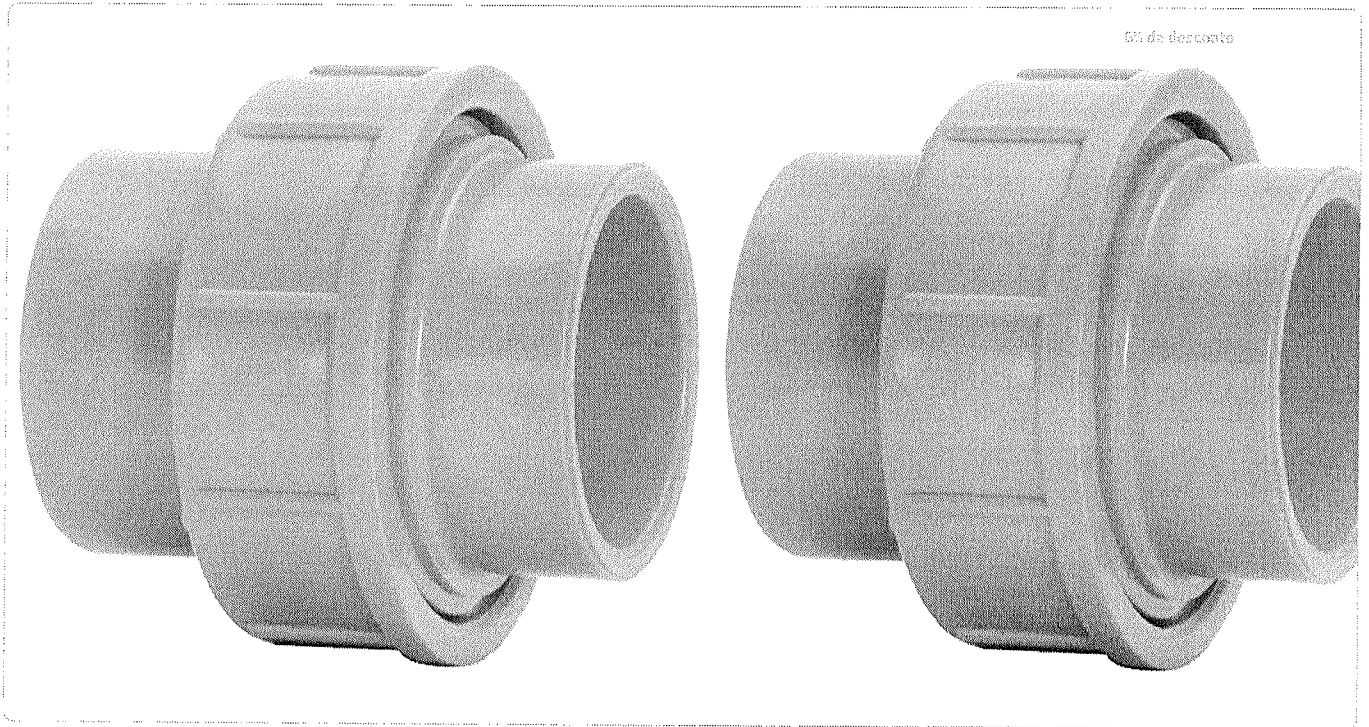

52114  
02.207.390/0017-23

Calcular frete e prazo de entrega

----- Consultar

Código: 13099

### União Soldável Amanco 60Mm

☆☆☆☆☆ (0 avaliações)

R\$ 72,21

**R\$ 61,09**

À vista no PIX ou em 1x no cartão com 10% de desconto

Ou R\$ 61,09

Em até 1x de R\$ 61,09 sem juros no cartão

-

1

+

COMPRAR

### Produtos semelhantes

8% de desconto

Eu te ajudo a comprar

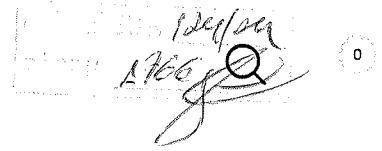

ENTREGA PARA TODO BRASIL

EM ATÉ 4X SEM JUROS



**LUVA DE UNIÃO SOLDÁVEL 60MM PARA ÁGUA**

0 OPINIÕES

Referência: LUVA DE UNIAO SOLDAVEL

**R\$ 79,00**

R\$ 73,47 à vista com desconto Pix - Vindi

Mais informações

46 x 12 COMPRAR  
31.494.710/0001-07



FRETE: 00000-000

OK





Item não encontrado no PNCP

12/03/2024  
1767

Edital

# Edital nº 170/2023

Última atualização 21/03/2024

**Local:** Pirapetinga/MG **Órgão:** MUNICIPIO DE PIRAPETINGA **Unidade compradora:** 1 - PREFEITURA PIRAPETINGA - UNIDADE COMPRA

**Modalidade da contratação:** Pregão - Presencial **Amparo legal:** Lei 14.133/2021, Art. 28. I **Tipo:** Edital **Modo de Disputa:** Aberto

**Registro de preço:** Sim

**Data de divulgação no PNCP:** 21/03/2024 **Situação:** Divulgada no PNCP

**Data de início de recebimento de propostas:** 01/01/2024 08:00 (horário de Brasília)

**Data fim de recebimento de propostas:** 03/01/2024 08:00 (horário de Brasília)

**Id contratação PNCP:** 18092825000149-1-000007/2023 **Fonte:** Planejar Consultores Associados Ltda

**Justificativa da Modalidade Presencial:**

teste presencial

**Objeto:**

O objeto da presente licitação é o registro de preços para aquisição de materiais de construção, para atender a Secretaria Municipal de Obras e Serviços Urbanos, Secretaria Municipal de Educação, Secretaria Municipal de Assistência Social, Secretaria Municipal de Cultura, Esporte e Lazer, Secretaria Municipal de Saúde.

VALOR TOTAL ESTIMADO DA COMPRA

R\$ 5.277.046,82

VALOR TOTAL HOMOLOGADO DA COMPRA

R\$ 4.117.988,36

Itens Arquivos Histórico

Itens	Arquivos	Histórico			
711	Válvula metálica 7/8" p/ lavatório	30	R\$ 16.83	R\$ 504,90	
712	Válvula pvc 1 1/4" p/ tanque	50	R\$ 7,22	R\$ 361,00	
713	Válvula pvc 7/8" p/ lavatório	50	R\$ 3,45	R\$ 172,50	
714	Vassoura de grama Tipo Ancinho Em Plástico Com Cabo fixa c/ 22 dentes	20	R\$ 26,60	R\$ 532,00	
715	Veda junta de 75 g	10	R\$ 8,16	R\$ 81,60	

Exibir: 711-715 de 718 itens

Página < >

< Voltar



Criado pela Lei nº 14.133/21, o Portal Nacional de Contratações Públicas (PNCP) é o site eletrônico oficial destinado a divulgação contratada e obrigatório dos atos originados em sede de licitações e contratos administrativos abrangidos pelo novo diploma.

É o órgão do Comitê Gestor do Portal Nacional de Contratações Públicas, um colegiado deliberativo com suas atribuições estabelecidas no Decreto nº 10.764, de 9 de agosto de 2021.

O desenvolvimento dessa versão do Portal é um esforço conjunto de construção de uma concepção direta legal, homologada, pelos indicados a compor o referido comitê.

com.br A entrega será feita em Bocaiúva 39390000  
Atualizar local

Ferramentas e Materiais de Construção

Olá, *12/5/24*  
Contas e Listas *176802*

Todos Vendo na Amazon Mais Vendidos Ofertas do Dia Prime Livros

**Apoio ao Rio Grande do Sul**

Ferramentas e Construção Mais Vendidos Ofertas Ferramentas Elétricas Ferramentas Manuais Ferragens Proteção e Segurança Elétrica Iluminação

Casa > Banho > Instalações e Acessórios de Banheiro > Vasos Sanitários e Peças

Patrocinado

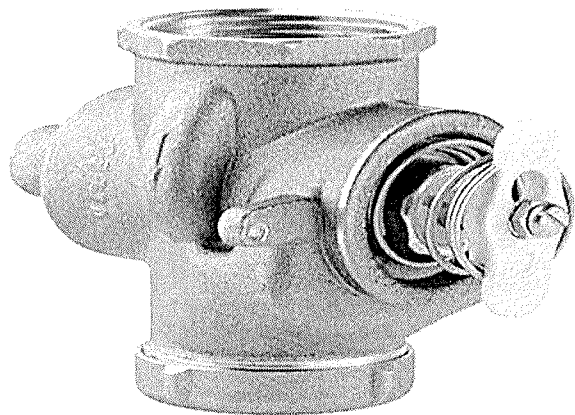

Passa o mouse para ampliar a imagem



*350711*  
*13.436.940/0001-09*

### Base Valvula Descarga 1.1/2", Docol, 29189, original

Marca: Docol  
4,6 77 avaliações de clientes

[Pesquisar nesta página](#)  
Escolha da Amazon

Mais de 50 compras no mês passado

-14% **R\$ 130<sup>90</sup>**  
De: R\$152,46

Em até 2x R\$ 65,45 sem juros Ver parcelas disponíveis

Pagamento Político de  
s e devolução  
Segurança

Outros preços estão disponíveis em mais opções de compra, com ofertas que podem não ser elegíveis para o Amazon Prime.

**Material** Aço inoxidável, plástico de engenharia, ligas de cobre e elastômeros.

**Marca** Docol

**Dimensões do item C x L x A** 11,9 x 8 x 10,6 centímetros

**Acabamento Bruto externo**

#### Sobre este item

- Base Valvula Descarga 1.1/2"
- Composição do produto: Aço inoxidável, plástico de engenharia, ligas de cobre e elastômeros.
- Marca do produto: Docol
- País de origem do produto: BR

[Relatar um problema com este produto](#)

R\$ **130<sup>90</sup>**

Entrega GRÁTIS: **Sexta-feira, 31 de Maio**. Se pedir dentro de 22 hrs 47 mins. Ver detalhes

Entregando em Bocaiúva, 39390000. Atualizar local

Em estoque

Quantidade: 1

[Adicionar ao carrinho](#)

[Comprar agora](#)

Enviado por SOL DIGITAL  
Vendido por SOL DIGITAL  
Devolução Elegível para Devolução ou Reembolso em até 7...  
Pagamento Transação segura

Detalhes

[Adicionar à Lista](#)

#### Outros vendedores na Amazon

Comparar outras 32 ofertas a partir de R\$131<sup>47</sup> & Frete GRÁTIS.

Patrocinado

Patrocinado

Frequentemente comprados juntos

Handwritten note: *1769*

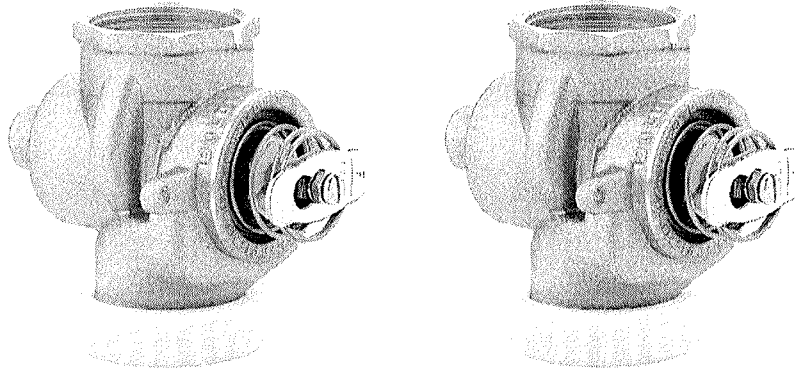

### Válvula de Descarga Alta Pressão 1.1/4" Docol

Fechamento automática.

0 avaliações

Cód. 909696

Marca: **DOCOL**

Handwritten: *40524 139 unidades vendidas 00.917.028/0009-41*

15%

R\$ 147,32

**R\$ 112,69 à vista**

1x no cartão de crédito (já com 10% de desconto)

no pix ou boleto (já com 10% de desconto)

Ver mais formas de pagamento >

1

COMPRA

PRECISA DE AJUDA? AGORA

[Entenda como funciona](#)

Calcule seu frete

\_\_\_\_\_

OK

\*Obs.: O preço indicado para entrega/frete começa a contar somente após a confirmação de pagamento.

Descrição do Produto

Dados Técnicos

Garantia

Avaliações

Dúvidas

### Produtos Relacionados

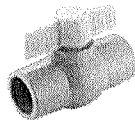

0 avaliações

Registro Esfera Soldável em PVC Reforçado  
Matr. 25mm Lige

R\$ 4,32

**R\$ 3,89**

1x de R\$ 3,89

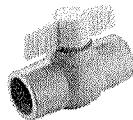

0 avaliações

REGISTRO ESFERA LIGE SOLDAVEL 20MM

R\$ 3,54

**R\$ 3,19**

1x de R\$ 3,19



0 avaliações

Registro Esfera Reduzida 2" Kala

R\$ 99,66

**R\$ 89,69**

2x de R\$ 49,83

0 avaliações

VÁLV  
3/4"

R\$ 12,

**R\$ 6**

1x de R

< >

### Recomendado para você

4550504  
Base para Válvula de Descarga  
1.1/2" Original 3"

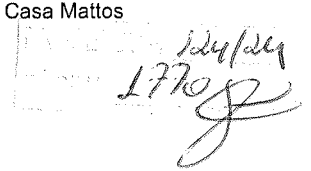

O que você procura?



< Home

### Base para Válvula de Descarga Deca Hydra Max 1.1/2" 4550504

Marca: DECA

Cód. 05285

#### Descrição

As válvulas de descarga Hydra são a escolha certa para sua casa. Com qualidade e durabilidade reconhecidas, as bases Hydra são o primeiro passo para se obter o melhor sistema de descarga em sua casa. Pode ser instalada em qualquer bacia convencional. [Ver mais...](#)

#### Compre pelo WhatsApp

WhatsApp: (32) 99982-3645

*19/05/2024, 09:00*

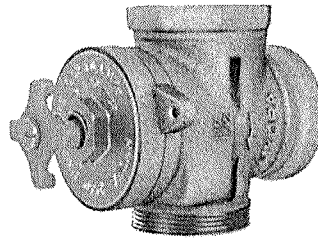

Preço válido para o dia 16/05/2024, para compras realizadas exclusivamente pelo Site ou Televendas. O valor do frete não está incluso. Fotos meramente ilustrativas.

[Adicionar à lista de desejos](#)

[Compartilhar](#)

De: R\$ 189,03

15% OFF

**Por: R\$ 149,90** à vista (Desconto de 6%)

Ou **R\$ 159,47** em 5 x sem juros de **R\$ 31,89** no Cartão

Vendido e entregue por Casa Mattos

[Ver mais formas de pagamento](#)

QUANTIDADE

- 1 +

[ADICIONAR AO CARRINHO](#)

Base para Válvula de Descarga Deca Hydra Max 1.1/2"..  
**R\$ 149,90** à vista

[ADICIONAR AO CARRINHO](#)

[Voltar ao topo](#)   [Descrição completa](#)  
[Avaliações dos clientes](#)   [Formas de pagamento](#)

Apresentar 1ª cópia em cartão no PNCP

12/01/2024  
17712

# Edital nº 170/2023

Última atualização 21/03/2024

Local: Pirapetinga/MG Órgão: MUNICIPIO DE PIRAPETINGA Unidade compradora: 1 - PREFEITURA PIRAPETINGA - UNIDADE COMPRA

Modalidade da contratação: Pregão - Presencial Amparo Legal: Lei 14.133/2021, Art. 28. I Tipo: Edital Modo de Disputa: Aberto

Registro de preço: Sim

Data de divulgação no PNCP: 21/03/2024 Situação: Divulgada no PNCP

Data de início de recebimento de propostas: 01/01/2024 08:00 (horário de Brasília)

Data fim de recebimento de propostas: 03/01/2024 08:00 (horário de Brasília)

Id contratação PNCP: 18092825000149-1-000007/2023 Fonte: Planejar Consultores Associados Ltda

### Justificativa da Modalidade Presencial:

teste presencial

### Objeto:

O objeto da presente licitação é o registro de preços para aquisição de materiais de construção, para atender a Secretaria Municipal de Obras e Serviços Urbanos, Secretaria Municipal de Educação, Secretaria Municipal de Assistência Social, Secretaria Municipal de Cultura, Esporte e Lazer, Secretaria Municipal de Saúde.

VALOR TOTAL ESTIMADO DA COMPRA

R\$ 5.277.046,82

VALOR TOTAL HOMOLOGADO DA COMPRA

R\$ 4.117.988,36

Itens Arquivos Histórico

Item	Descrição	Quantidade	Valor Unitário	Valor Total	Ações
706	União pvc soldável de 50mm	10	R\$ 30,99	R\$ 309,90	
707	Válvula de retenção de fundo de metal 3/4"	10	R\$ 78,50	R\$ 785,00	
708	Válvula de retenção vertical de metal 3/4"	10	R\$ 76,54	R\$ 765,40	
709	Valvula Ejetora em alumínio numero Op/ bomba d agua	10	R\$ 130,00	R\$ 1300,00	
710	Válvula metálica 3 1/2" p/pia americana	15	R\$ 24,40	R\$ 366,00	

Exibir 706-710 de 718 itens

Página < >

< Voltar



Criado pela Lei nº 14.133/21, o Portal Nacional de Contratações Públicas (PNCP) é o site eletrônico oficial destinado à divulgação centralizada e obrigatória dos atos exigidos em sede de licitações e contratos administrativos abrangidos pelo novo diploma.

É gerido pelo Comitê Gestor da Rede Nacional de Contratações Públicas, um colegiado deliberativo com suas atribuições estabelecidas no Decreto nº 10.784, de 8 de agosto de 2021.

O desenvolvimento dessa versão do Portal é um esforço conjunto de construção de uma concepção direta legal, homologado pelos indicados a compor o citado comitê.

PROFESSOR Ruben  
1772

Estais

E

### Item n° 710

De Descrição: Válvula metálica 3 1/2" p/pia americana

Lo Quantidade: 15 Unidade de medida: UNIDADE Valor unitário estimado: R\$ 24,40 Valor total estimado: R\$ 366,00

Mc Tipo: Material Categoria: Não se aplica Benefício: Cota reservada para ME/EPP Situação: Homologado

Rc Produto Manufaturado Nacional: Não Critério de julgamento: Menor preço

Da RESULTADO(S)

Da

Da Quantidade homologada: 15 Valor unitário homologado: R\$ 19,03 Valor total homologado: R\$ 285,45

Id Ordem de classificação 1º

Ja CNPJ/CPF ou N° de identificação do fornecedor: 32.230.417/0001-37

ic Nome ou razão social do fornecedor: NEIVA MATERIAIS DE CONSTRUÇÃO EIRELI

Od Indicador de subcontratação: Não Porte da Empresa: ME Código do país: BRA Situação: Informado

Q- Data do resultado da homologação: 08/02/2024

e

LA

y

f

Retornar

Itens Arquivos Histórico

XXXXXXXXXXXXXXXXXXXX

Portal Nacional de Contratações Públicas		Q	Q		
706	União pvc soldável de 50mm	10	R\$ 309,90	R\$ 309,90	🔍
707	Válvula de retenção de fundo de metal 3/4"	10	R\$ 78,60	R\$ 786,00	🔍
708	Válvula de retenção vertical de metal 3/4"	10	R\$ 76,64	R\$ 766,40	🔍
709	Válvula Ejetora em alumínio número Op.7 bomba d'água	10	R\$ 130,00	R\$ 1300,00	🔍
710	Válvula metálica 3 1/2" p/pia americana	15	R\$ 24,40	R\$ 366,00	🔍

FuLP 709-710 de 7107 pgs

Página < >

< Voltar



O Portal Nacional de Contratações Públicas (PNCP) é o sistema de referência para a contratação pública, permitindo a visualização de todas as licitações e contratos em andamento, bem como a publicação de editais e a realização de processos de licitação.

O Portal Nacional de Contratações Públicas também oferece serviços de consulta, permitindo que os usuários acessem informações sobre licitações e contratos em andamento, bem como a publicação de editais e a realização de processos de licitação.

O Portal Nacional de Contratações Públicas também oferece serviços de consulta, permitindo que os usuários acessem informações sobre licitações e contratos em andamento, bem como a publicação de editais e a realização de processos de licitação.



### Calculadora do cidadão

Acesso público  
19/06/2024 - 13:53  
[CALFW0302]

*1713*

Início → Calculadora do cidadão → Correção de valores

### Resultado da Correção pelo IPCA (IBGE)

#### Dados básicos da correção pelo IPCA (IBGE)

##### Dados informados

Data inicial	03/2024
Data final	04/2024
Valor nominal	R\$ 19,03 ( REAL )

##### Dados calculados

Índice de correção no período	1,00540610
Valor percentual correspondente	0,540610 %
Valor corrigido na data final	R\$ 19,13 ( REAL )

\*O cálculo da correção de valores pelo IGP-M foi atualizado e está mais preciso. Saiba mais clicando [aqui](#).

Patrocinado

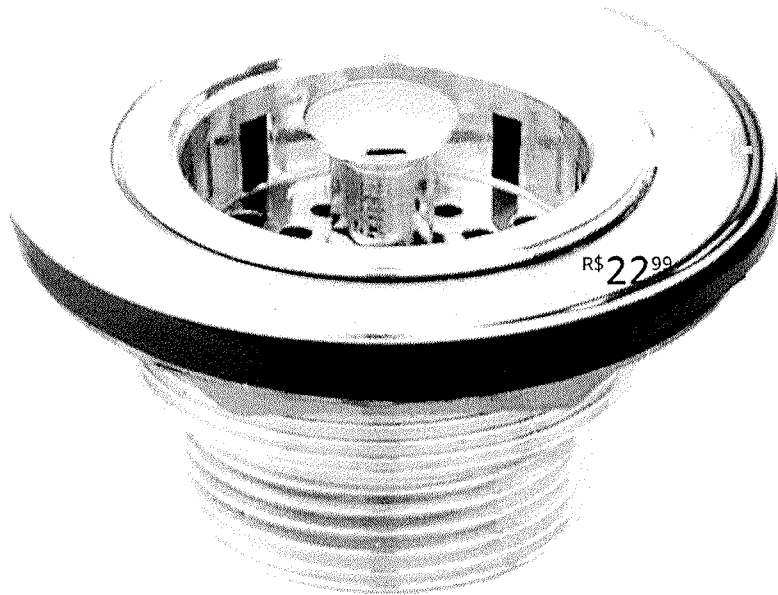

R\$ 22,99

### cozinha escoamento

R\$ 22,99

Entrega R\$ 11,51: **Sexta-feira, 31 de Maio**. Ver detalhes

Entregando em Bocaiúva, 39390000. Atualizar local

3 PROMETAIS  
28 avaliações de

ina

Em estoque

Quantidade: 1

Adicionar ao carrinho

Comprar agora

Enviado por ADAO MATERIAIS  
Vendido por ADAO MATERIAIS  
Devolução Elegível para Devolução ou Reembolso em até 7...  
Pagamento Transação segura

Detalhes

Adicionar à Lista

Passa o mouse para ampliar a imagem



pequeno negocio

Este produto é de uma marca de um pequeno negócio. Saiba mais

Relatar um problema com este produto

Patrocinado

### Outros vendedores na Amazon

Comparar outras 7 ofertas a partir de R\$ 18,99 +R\$ 16,56 de envio

### Frequentemente comprados juntos



+



+



Preço total: R\$ 71,69

Adicionar todos os 3 ao carrinho

Este item: Válvula Pia Cozinha Americana...  
R\$ 22,99

Sifão Sanfonado Copo Multiuso 26916305 Tigre  
R\$ 21,80

Mangueira Engate Flexível Aço Inox 40 Cm 1/2 Entrada  
R\$ 26,90

Estes itens são enviados e vendidos por vendedores diferentes. Ver detalhes

Patrocinado

### Produtos relacionados a este item

Patrocinado



Handwritten signature and date: *17/05/20*

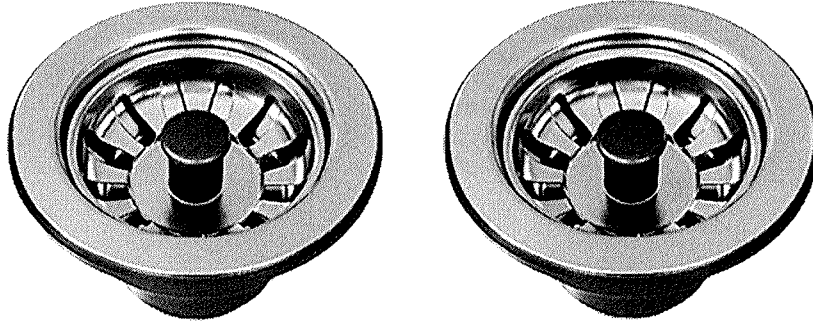

### Válvula para Cozinha Standard Polido 3.1/2" Docol

4.5 (10 avaliações)

Docol 294103

Marca: **DOCOL**

5 unidades vendidas

Handwritten note: *00.917.085 15033-44*

**R\$ 18,39 à vista**

1X no cartão de crédito (já com 10% de desconto)  
no pix ou boleto (já com 10% de desconto)

1

COMPRAR

De: [Banco Itaú](#)

Calcule seu frete

\_\_\_\_\_

OK

\*Obs: O prazo indicado para entrega/retirada começa a contar somente após a confirmação de pagamento.

- Descrição do Produto ▼
- Dados Técnicos ▼
- Garantia ▼
- Avaliações ▼
- Dúvidas ▼

### Produtos Relacionados



VÁLVULA AMERICANA LIEGE 1 1/2" PIA COZINHA

R\$ 14,43  
**R\$ 12,99**  
1x de R\$ 12,99



Válvula Transferidora de Pressão para Cozinha D'Água. Blukil

R\$ 148,68  
**R\$ 129,49**  
3x de R\$ 43,16

### Recomendado para você

Joelho 90° Saldável em PVC, Mistura 50mm Amarelo

Joelho 90° para Espeto Geral Normal DN300 Amarelo

TUBO ESCUDO AMARELO 40MM x 0,8m

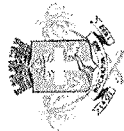

**PREFEITURA MUNICIPAL DE BOCAIUVA**  
**PESQUISA: MAPA DE PREÇOS**

Página 1 de 48

Pesquisa: 236 - AQUISIÇÃO DE MATERIAL ELETRICO E HIDRAULICO PARA AS SECRETARIAS DE EDUCAÇÃO, DESENVOLVIMENTO SOCIAL, CULTURA, OBRAS, ESPORTES, DESENVOLVIMENTO RURAL E SAUDE.

Código	Material/Serviço	Fornecedor	Class.	Qtde	Preço	Preço
2823	ABRAÇADEIRA DE NYLON 30 CM	MUNICIPIO DE FORQUETINHA	1	800,0000	0,0599	47,92
2823	ABRAÇADEIRA DE NYLON 30 CM	AMAZON SERVICOS DE VAREJO DO BRASIL	2	1.000,0000	0,1953	195,30
2823	ABRAÇADEIRA DE NYLON 30 CM	JETLINK COM E REPRES DE AUTO PECAS E	3	800,0000	0,2015	161,20
2823	ABRAÇADEIRA DE NYLON 30 CM	MECTRONIC EQUIPAMENTOS ELETRONICOS	4	800,0000	0,2442	195,36
21970	ABRAÇADEIRA DE NYLON 30CM	MUNICIPIO DE FORQUETINHA	1	300,0000	0,0599	17,97
21970	ABRAÇADEIRA DE NYLON 30CM	AMAZON SERVICOS DE VAREJO DO BRASIL	2	300,0000	0,1953	58,59
21970	ABRAÇADEIRA DE NYLON 30CM	JETLINK COM E REPRES DE AUTO PECAS E	3	300,0000	0,2015	60,45
21970	ABRAÇADEIRA DE NYLON 30CM	MECTRONIC EQUIPAMENTOS ELETRONICOS	4	300,0000	0,2442	73,26
21969	ABRAÇADEIRA TIPO D2	HIDROJA COMERCIO DE MATERIAIS	1	100,0000	2,3100	231,00
21969	ABRAÇADEIRA TIPO D2	MUNICIPIO DE RIO PARDO	2	100,0000	2,5000	250,00
21969	ABRAÇADEIRA TIPO D2	MULTISEG COMERCIO DE EQUIPAMENTOS DE	3	100,0000	2,5700	257,00
21969	ABRAÇADEIRA TIPO D2	ZIG FERRAGENS LTDA	4	100,0000	2,8800	288,00
21969	ABRAÇADEIRA TIPO D2	PATROCINIO CAMARA MUNICIPAL	5	100,0000	3,1800	318,00
3030	ABRAÇADEIRA TIPO U 1/2 EM ALUMÍNIO COM PARAFUSO	MUNICIPIO DE PIRAPETINGA	1	120,0000	0,6300	75,60
3030	ABRAÇADEIRA TIPO U 1/2 EM ALUMÍNIO COM PARAFUSO	JOFEPAR COMERCIO DE PARAFUSOS LTDA	2	200,0000	0,7000	140,00
3030	ABRAÇADEIRA TIPO U 1/2 EM ALUMÍNIO COM PARAFUSO	REGINALDO FABIANO HESSLER LTDA	3	200,0000	0,7600	152,00
3030	ABRAÇADEIRA TIPO U 1/2 EM ALUMÍNIO COM PARAFUSO	MUNICIPIO DE FORQUETINHA	4	200,0000	0,7600	152,00
33575	ABRAÇADEIRA TIPO U 3/4 EM ALUMÍNIO COM PARAFUSO	MUNICIPIO DE FORQUETINHA	1	100,0000	0,2999	29,99
33575	ABRAÇADEIRA TIPO U 3/4 EM ALUMÍNIO COM PARAFUSO	MUNICIPIO DE PIRAPETINGA	2	30,0000	0,6200	18,60
33575	ABRAÇADEIRA TIPO U 3/4 EM ALUMÍNIO COM PARAFUSO	JOFEPAR COMERCIO DE PARAFUSOS LTDA	3	100,0000	0,7000	70,00
33575	ABRAÇADEIRA TIPO U 3/4 EM ALUMÍNIO COM PARAFUSO	SOSTEN SISTEMAS DE IRRIGACAO E	4	30,0000	0,7900	23,70
34680	ACABAMENTO PARA REGISTRO EM METAL CROMADO	AMAZON SERVICOS DE VAREJO DO BRASIL	1	10,0000	29,9900	299,90
34680	ACABAMENTO PARA REGISTRO EM METAL CROMADO	FUNDAÇÃO HOSPITALAR DO ESTADO DE MINAS	2	30,0000	35,3600	1.060,80
34680	ACABAMENTO PARA REGISTRO EM METAL CROMADO	CAZZA PORTINARI IND. E COM. ELETRONICO	3	30,0000	39,9000	1.197,00
19175	ACIONAMENTO PARA VASO ACOPLADO COMPLETO	MUNICIPIO DE ITA	1	300,0000	77,0200	23.106,00

1716  
24/12/24



# PREFEITURA MUNICIPAL DE BOCAIUVA

## PESQUISA: MAPA DE PREÇOS

Pesquisa: 236 - AQUISIÇÃO DE MATERIAL ELETRICO E HIDRAULICO PARA AS SECRETARIAS DE EDUCAÇÃO, DESENVOLVIMENTO SOCIAL, CULTURA, OBRAS, ESPORTES, DESENVOLVIMENTO RURAL E SAUDE.

*milu*  
1779

Códig	Material/Serviço	Fornecedor	Class.	Qtde	Preço	Preço
	(ENTRADA/SAIDA)					
19175	ACIONAMENTO PARA VASO ACOPLADO COMPLETO (ENTRADA/SAIDA)	MUNICIPIO DE ITUPORANGA	2	300,0000	84,8300	25.449,00
19175	ACIONAMENTO PARA VASO ACOPLADO COMPLETO (ENTRADA/SAIDA)	MUNICIPIO DE DRACENA	3	300,0000	100,8500	30.255,00
21255	ADAPTADOR EM PVC MARROM SOLDÁVEL COM FLANGES 20 MM	MUNICIPIO DE JAGUARUNA	1	130,0000	5,7700	750,10
21255	ADAPTADOR EM PVC MARROM SOLDÁVEL COM FLANGES 20 MM	MUNICIPIO DE MAQUINE	2	130,0000	6,0700	789,10
21255	ADAPTADOR EM PVC MARROM SOLDÁVEL COM FLANGES 20 MM	Leroy Merlin Cia Brasileira de Bricolagem.	3	130,0000	6,7100	872,30
21256	ADAPTADOR LR EM PVC MARROM L SOLDÁVEL COM FLANGES 25 MM	MUNICIPIO DE ATIBAIA	1	100,0000	5,4500	545,00
21256	ADAPTADOR LR EM PVC MARROM L SOLDÁVEL COM FLANGES 25 MM	MUNICIPIO DE JAGUARUNA	2	100,0000	6,4500	645,00
21256	ADAPTADOR LR EM PVC MARROM L SOLDÁVEL COM FLANGES 25 MM	MUNICIPIO DE BOTUCATU	3	100,0000	6,9100	691,00
21257	ADAPTADOR LR EM PVC MARROM SOLDÁVEL COM FLANGES 32 MM	MUNICIPIO DE PIRAPETINGA	1	120,0000	14,2400	1.708,80
21257	ADAPTADOR LR EM PVC MARROM SOLDÁVEL COM FLANGES 32 MM	IRRIGANORTE LTDA	2	120,0000	16,0500	1.926,00
21257	ADAPTADOR LR EM PVC MARROM SOLDÁVEL COM FLANGES 32 MM	MUNICIPIO DE IVOTI	3	120,0000	25,1400	3.016,80
21258	ADAPTADOR LR EM PVC MARROM SOLDÁVEL COM FLANGES 40 MM	CASA E CONSTRUCAO LTDA	1	180,0000	29,9900	5.398,20
21258	ADAPTADOR LR EM PVC MARROM SOLDÁVEL COM FLANGES 40 MM	BIGOLIN MATERIAIS PARA CONSTRUCAO LTDA	2	180,0000	34,0000	6.120,00
21258	ADAPTADOR LR EM PVC MARROM SOLDÁVEL COM FLANGES 40 MM	HIDRAUCONEX MATERIAIS HIDRAULICOS LTDA	3	170,0000	39,9000	6.783,00
21259	ADAPTADOR LR EM PVC MARROM SOLDÁVEL COM FLANGES 50 MM	CASA MATTOS LTDA	1	150,0000	14,0700	2.110,50
21259	ADAPTADOR LR EM PVC MARROM SOLDÁVEL COM FLANGES 50 MM	MUNICIPIO DE PIRAPETINGA	2	130,0000	15,2100	1.977,30
21259	ADAPTADOR LR EM PVC MARROM SOLDÁVEL COM FLANGES 50 MM	DALMOLIN MATERIAL DE CONSTRUCAO LTDA	3	150,0000	17,5000	2.625,00



**PREFEITURA MUNICIPAL DE BOCAIUVA**  
**PESQUISA: MAPA DE PREÇOS**

Página 3 de 48

Pesquisa: 236 - AQUISIÇÃO DE MATERIAL ELETRICO E HIDRAULICO PARA AS SECRETARIAS DE EDUCAÇÃO, DESENVOLVIMENTO SOCIAL, CULTURA, OBRAS, ESPORTES, DESENVOLVIMENTO RURAL E SAUDE.

Código	Material/Serviço	Fornecedor	Class.	Qtde	Preço	Preço
21214	ADESIVO PLÁSTICO EXTRAFORTE 175G	DISTRIBUIDORA DE FERRAMENTAS KENNEDY	1	130,0000	8,0900	1.051,70
21214	ADESIVO PLÁSTICO EXTRAFORTE 175G	SUPER-PRO COMERCIO DE EQUIPAMENTOS E	2	200,0000	12,5900	2.518,00
21214	ADESIVO PLÁSTICO EXTRAFORTE 175G	CASA MATTOS LTDA	3	200,0000	13,8900	2.778,00
21708	ADESIVO PLÁSTICO EXTRAFORTE 17G	PALACIO DAS FERRAMENTAS E PARAFUSOS	1	80,0000	1,5100	120,80
21708	ADESIVO PLÁSTICO EXTRAFORTE 17G	DISTRIBUIDORA DE FERRAMENTAS KENNEDY	2	80,0000	1,7900	143,20
21708	ADESIVO PLÁSTICO EXTRAFORTE 17G	SUPER-PRO COMERCIO DE EQUIPAMENTOS E	3	80,0000	1,8900	151,20
21707	ADESIVO PLÁSTICO EXTRAFORTE 850G	DISTRIBUIDORA DE FERRAMENTAS KENNEDY	1	80,0000	32,5900	2.607,20
21707	ADESIVO PLÁSTICO EXTRAFORTE 850G	SUPER-PRO COMERCIO DE EQUIPAMENTOS E	2	80,0000	32,5900	2.607,20
21707	ADESIVO PLÁSTICO EXTRAFORTE 850G	ZIG FERRAGENS LTDA	3	80,0000	46,0000	3.680,00
355	ADESIVO PLASTICO EXTRA FORTE PARA PVC 75GR	SUPER-PRO COMERCIO DE EQUIPAMENTOS E	1	50,0000	4,7900	239,50
355	ADESIVO PLASTICO EXTRA FORTE PARA PVC 75GR	ABC ATACADO BRASILEIRO DA CONSTRUCAO	2	50,0000	6,7500	337,50
355	ADESIVO PLASTICO EXTRA FORTE PARA PVC 75GR	DIMENSIONAL CENTELHA SOLUCOES LTDA	3	50,0000	6,9300	346,50
21967	ALICATE DE CORTE	ARTECH EQUIPAMENTOS E FERRAMENTAS LTDA	1	5,0000	28,5000	142,50
21967	ALICATE DE CORTE	LOJAS AMERICANAS S.A.	2	5,0000	28,9700	144,85
21967	ALICATE DE CORTE	AMAZON SERVICOS DE VAREJO DO BRASIL	3	5,0000	36,7700	183,85
33216	ANEL DE VEDAÇÃO PARA SAÍDA DE VASO SANITÁRIO COM GUIA (DIÂMETRO DA SEÇÃO: 100MM).	MUNICIPIO DE ARAPONGAS	1	100,0000	4,8800	488,00
33216	ANEL DE VEDAÇÃO PARA SAÍDA DE VASO SANITÁRIO COM GUIA (DIÂMETRO DA SEÇÃO: 100MM).	MUNICIPIO DE FORQUETINHA	2	100,0000	5,3499	534,99
33216	ANEL DE VEDAÇÃO PARA SAÍDA DE VASO SANITÁRIO COM GUIA (DIÂMETRO DA SEÇÃO: 100MM).	CITTA INFORMATICA LTDA	3	100,0000	5,6900	569,00
33216	ANEL DE VEDAÇÃO PARA SAÍDA DE VASO SANITÁRIO COM GUIA (DIÂMETRO DA SEÇÃO: 100MM).	MUNICIPIO DE PIRAPETINGA	4	75,0000	8,8800	666,00
8124	ARMAÇÃO REX 1LINHA PESADA	NICHELE MATERIAIS PARA CONSTRUCAO LTDA	1	10,0000	21,9700	219,70
8124	ARMAÇÃO REX 1LINHA PESADA	LINSELETRICA LTDA	2	10,0000	24,8600	248,60
8124	ARMAÇÃO REX 1LINHA PESADA	CENTRO ELETRICO MATERIAIS ELETRICOS E	3	10,0000	26,9600	269,60
426	ASSENTO SANITARIO UNIVERSAL EM PLASTICO	CITTA INFORMATICA LTDA	1	650,0000	19,5400	12.701,00

124/2011  
17/08/2011

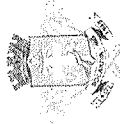

# PREFEITURA MUNICIPAL DE BOCAIUVA

## PESQUISA: MAPA DE PREÇOS

Pesquisa: 236 - AQUISIÇÃO DE MATERIAL ELETRICO E HIDRAULICO PARA AS SECRETARIAS DE EDUCAÇÃO, DESENVOLVIMENTO SOCIAL, CULTURA, OBRAS, ESPORTES, DESENVOLVIMENTO RURAL E SAUDE.

1999  
Bocaiuva

Código	Material/Serviço	Fornecedor	Class.	Qtde	Preço	Preço
426	ASSENTO SANITARIO UNIVERSAL EM PLASTICO	CASAUANA LTDA	2	650,0000	22,4600	14.599,00
426	ASSENTO SANITARIO UNIVERSAL EM PLASTICO	AMAZON SERVICOS DE VAREJO DO BRASIL	3	350,0000	25,7100	8.998,50
426	ASSENTO SANITARIO UNIVERSAL EM PLASTICO	MUNICIPIO DE FORQUETINHA	4	650,0000	56,9500	37.017,50
21539	BASE PARA RELE FOTOELETRICO COM HASTE	ANDRA S A ELECTRIC SOLUTIONS	1	25,0000	7,4400	186,00
21539	BASE PARA RELE FOTOELETRICO COM HASTE	FLESSAK ELETRO INDUSTRIAL S.A. -	2	25,0000	9,4500	236,25
21539	BASE PARA RELE FOTOELETRICO COM HASTE	SERVICO AUTONOMO DE AGUA E ESGOTOS	3	25,0000	11,3800	284,50
21539	BASE PARA RELE FOTOELETRICO COM HASTE	DAP - INDUSTRIA E COMERCIO DE MATERIAIS	4	25,0000	11,9000	297,50
46855	BEJAMIM T 3 SAIDAS UNIV	CECILIA HARUE KUNO LTDA	1	40,0000	7,9000	316,00
46855	BEJAMIM T 3 SAIDAS UNIV	ELETRORASTRO COMERCIO DE MATERIAL	2	40,0000	7,9500	318,00
46855	BEJAMIM T 3 SAIDAS UNIV	REMACLO DA SILVA FERRAGENS LTDA	3	40,0000	8,6800	347,20
21199	BÓIA DE 1/2"	MUNICIPIO DE ARAPONGAS	1	220,0000	6,5600	1.443,20
21199	BÓIA DE 1/2"	SUPER-PRO COMERCIO DE EQUIPAMENTOS E	2	220,0000	7,1900	1.581,80
21199	BÓIA DE 1/2"	BIOSEMENTES DO BRASIL LTDA	3	220,0000	11,2700	2.479,40
21191	BÓIA DE 1/2" DE ALTA PRESSÃO	ABC ATACADO BRASILEIRO DA CONSTRUCAO	1	125,0000	55,5000	6.937,50
21191	BÓIA DE 1/2" DE ALTA PRESSÃO	SUPER-PRO COMERCIO DE EQUIPAMENTOS E	2	125,0000	56,5900	7.073,75
21191	BÓIA DE 1/2" DE ALTA PRESSÃO	MAGAZINE LUIZA S/A	3	133,0000	57,7500	7.680,75
21196	BÓIA DE 3/4"	MUNICIPIO DE MOCOCA	1	300,0000	20,0000	6.000,00
21196	BÓIA DE 3/4"	MIX TOOLS INDUSTRIA E COMERCIO LTDA	2	300,0000	23,5600	7.068,00
21196	BÓIA DE 3/4"	AMAZON SERVICOS DE VAREJO DO BRASIL	3	150,0000	26,5000	3.975,00
21196	BÓIA DE 3/4"	CASA MATTOS LTDA	4	300,0000	29,9000	8.970,00
21194	BÓIA DE 3/4" DE ALTA PRESSÃO	MUNICIPIO DE MOCOCA	1	125,0000	20,0000	2.500,00
21194	BÓIA DE 3/4" DE ALTA PRESSÃO	MAGAZINE LUIZA S/A	2	120,0000	71,1000	8.532,00
21194	BÓIA DE 3/4" DE ALTA PRESSÃO	AMAZON SERVICOS DE VAREJO DO BRASIL	3	120,0000	82,8000	9.936,00
21194	BÓIA DE 3/4" DE ALTA PRESSÃO	MUNICIPIO DE PIRAPETINGA	4	120,0000	96,4600	11.575,20
21547	BOQUILHA DE LOUÇA E-27	BOREAL COMERCIO E DISTRIBUICAO LTDA	1	130,0000	2,6900	349,70

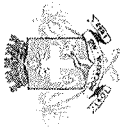

**PREFEITURA MUNICIPAL DE BOCAIUVA**  
**PESQUISA: MAPA DE PREÇOS**

Pesquisa: 236 - AQUISIÇÃO DE MATERIAL ELETRICO E HIDRAULICO PARA AS SECRETARIAS DE EDUCAÇÃO, DESENVOLVIMENTO SOCIAL, CULTURA, OBRAS, ESPORTES, DESENVOLVIMENTO RURAL E SAUDE.

Código	Material/Serviço	Fornecedor	Class.	Qtde	Preço	Preço
21547	BOQUILHA DE LOUÇA E-27	COMERCIAL CANAL LTDA	2	130,0000	2,9900	388,70
21547	BOQUILHA DE LOUÇA E-27	LUMINA COMERCIO DE ILUMINACAO LTDA	3	130,0000	5,0000	650,00
34682	BRAÇO PARA CHUVEIRO DE ALUMÍNIO 40CM	AMAZON SERVICOS DE VAREJO DO BRASIL	1	70,0000	23,4500	1.641,50
34682	BRAÇO PARA CHUVEIRO DE ALUMÍNIO 40CM	BAZAR DAS TORNEIRAS COMERCIO DE METAIS	2	70,0000	24,9000	1.743,00
34682	BRAÇO PARA CHUVEIRO DE ALUMÍNIO 40CM	SR ACABAMENTOS E MATERIAIS PARA	3	70,0000	28,5900	2.001,30
24397	BROCA 1/2 AÇO RAPIDO	SUPER-PRO COMERCIO DE EQUIPAMENTOS E	1	30,0000	35,7900	1.073,70
24397	BROCA 1/2 AÇO RAPIDO	MAGAZINE LUIZA S/A	2	30,0000	52,2700	1.568,10
34882	BUCHA DE PAREDE CONVENCIONAL 10	MUNICIPIO DE ARAPONGAS	1	50,0000	0,1030	5,15
34882	BUCHA DE PAREDE CONVENCIONAL 10	SIPAR FERRAMENTAS LTDA	2	50,0000	0,2600	13,00
34882	BUCHA DE PAREDE CONVENCIONAL 10	MUNICIPIO DE PIRAPETINGA	3	20,0000	0,3058	6,12
34880	BUCHA DE PAREDE CONVENCIONAL 6	JOFEAR COMERCIO DE PARAFUSOS LTDA	1	100,0000	0,0400	4,00
34880	BUCHA DE PAREDE CONVENCIONAL 6	MUNICIPIO DE PIRAPETINGA	2	20,0000	0,0936	1,87
34880	BUCHA DE PAREDE CONVENCIONAL 6	NOBRELACK TINTAS LTDA	3	100,0000	0,3410	34,10
34881	BUCHA DE PAREDE CONVENCIONAL 8	SIPAR FERRAMENTAS LTDA	1	100,0000	0,1400	14,00
34881	BUCHA DE PAREDE CONVENCIONAL 8	AMAZON SERVICOS DE VAREJO DO BRASIL	2	20,0000	0,1691	3,38
34881	BUCHA DE PAREDE CONVENCIONAL 8	MUNICIPIO DE PIRAPETINGA	3	20,0000	0,1802	3,60
21334	BUCHA EM PVC BRANCO DE REDUÇÃO 2" X 1 1/2"	AGRO BOMBAS COMERCIO E INDUSTRIA LTDA	1	150,0000	13,8200	2.073,00
21334	BUCHA EM PVC BRANCO DE REDUÇÃO 2" X 1 1/2"	IRRICENTER - IRRIGACAO E MEIO AMBIENTE	2	150,0000	22,4400	3.366,00
21334	BUCHA EM PVC BRANCO DE REDUÇÃO 2" X 1 1/2"	HIDRAUCONEX MATERIAIS HIDRAULICOS LTDA	3	150,0000	22,9000	3.435,00
21329	BUCHA EM PVC BRANCO DE REDUÇÃO ROSCÁVEL 1 1/2" X 1"	SUPER-PRO COMERCIO DE EQUIPAMENTOS E	1	150,0000	5,7900	868,50
21329	BUCHA EM PVC BRANCO DE REDUÇÃO ROSCÁVEL 1 1/2" X 1"	DISTRIBUIDORA DE FERRAMENTAS KENNEDY	2	150,0000	5,7900	868,50
21329	BUCHA EM PVC BRANCO DE REDUÇÃO ROSCÁVEL 1 1/2" X 1"	ELETROTRAFO PRODUTOS ELETRICOS LTDA	3	150,0000	9,7300	1.459,50
21331	BUCHA EM PVC BRANCO DE REDUÇÃO ROSCÁVEL 1 1/2" X 1 1/4"	VIVA DECORA INTERNET S.A	1	150,0000	11,0300	1.654,50

24/12/24  
L7802



**PREFEITURA MUNICIPAL DE BOCAIUVA**  
**PESQUISA: MAPA DE PREÇOS**

Pesquisa: 236 - AQUISIÇÃO DE MATERIAL ELETRICO E HIDRAULICO PARA AS SECRETARIAS DE EDUCAÇÃO, DESENVOLVIMENTO SOCIAL, CULTURA, OBRAS, ESPORTES, DESENVOLVIMENTO RURAL E SAUDE.

Códig	Material/Serviço	Fornecedor	Class.	Qtde	Preço	Preço
21331	BUCHA EM PVC BRANCO DE REDUÇÃO ROSCÁVEL 1 1/2" X 1 1/4"	SUPER-PRO COMERCIO DE EQUIPAMENTOS E	3	150,0000	11,9900	1.798,50
21331	BUCHA EM PVC BRANCO DE REDUÇÃO ROSCÁVEL 1 1/2" X 1 1/4"	DISTRIBUIDORA DE FERRAMENTAS KENNEDY	2	150,0000	11,9900	1.798,50
21328	BUCHA EM PVC BRANCO DE REDUÇÃO ROSCÁVEL 1 1/2" X 3/4"	MUNICIPIO DE SAO GOTARDO	1	50,0000	1,9000	95,00
21328	BUCHA EM PVC BRANCO DE REDUÇÃO ROSCÁVEL 1 1/2" X 3/4"	SUPER-PRO COMERCIO DE EQUIPAMENTOS E	3	50,0000	5,8900	294,50
21328	BUCHA EM PVC BRANCO DE REDUÇÃO ROSCÁVEL 1 1/2" X 3/4"	DISTRIBUIDORA DE FERRAMENTAS KENNEDY	2	50,0000	5,8900	294,50
21328	BUCHA EM PVC BRANCO DE REDUÇÃO ROSCÁVEL 1 1/2" X 3/4"	AGRO BOMBAS COMERCIO E INDUSTRIA LTDA	4	50,0000	6,4400	322,00
21321	BUCHA EM PVC BRANCO DE REDUÇÃO ROSCÁVEL 1" X 1/2	HIDRAUCONEX MATERIAIS HIDRAULICOS LTDA	1	50,0000	4,9500	247,50
21321	BUCHA EM PVC BRANCO DE REDUÇÃO ROSCÁVEL 1" X 1/2	LOJAS QUERO-QUERO S.A.	2	50,0000	4,9900	249,50
21321	BUCHA EM PVC BRANCO DE REDUÇÃO ROSCÁVEL 1" X 1/2	SAINT-GOBAIN DISTRIBUICAO BRASIL LTDA	3	50,0000	7,5000	375,00
21323	BUCHA EM PVC BRANCO DE REDUÇÃO ROSCÁVEL 1" X 3/4"	SOSTEN SISTEMAS DE IRRIGACAO E	1	50,0000	3,9900	199,50
21323	BUCHA EM PVC BRANCO DE REDUÇÃO ROSCÁVEL 1" X 3/4"	INCORTEC COMERCIO LTDA	2	50,0000	6,0300	301,50
21323	BUCHA EM PVC BRANCO DE REDUÇÃO ROSCÁVEL 1" X 3/4"	FRANCISCO ANGELO RIBEIRO CPF-	3	50,0000	6,5000	325,00
21320	BUCHA EM PVC BRANCO DE REDUÇÃO ROSCÁVEL 3/4" X 1/2	ELETROTRAFO PRODUTOS ELETRICOS LTDA	1	150,0000	1,3800	207,00
21320	BUCHA EM PVC BRANCO DE REDUÇÃO ROSCÁVEL 3/4" X 1/2	SAINT-GOBAIN DISTRIBUICAO BRASIL LTDA	2	150,0000	1,9900	298,50
21320	BUCHA EM PVC BRANCO DE REDUÇÃO ROSCÁVEL 3/4" X 1/2	MUNICIPIO DE PIRAPETINGA	3	150,0000	2,2600	339,00
21479	CABINHO FLEXIVEL 1,5MM	ANDRA S A ELECTRIC SOLUTIONS	1	1.000,0000	1,1000	1.100,00
21479	CABINHO FLEXIVEL 1,5MM	MUNICIPIO DE PIRAPETINGA	2	1.220,0000	1,1136	1.358,59
21479	CABINHO FLEXIVEL 1,5MM	SANTIN AUTOMACAO LTDA	3	1.000,0000	1,1541	1.154,10
41731	CABINHO FLEXIVEL 16MM	SANTIL COMERCIAL ELETRICA LTDA	1	500,0000	11,3290	5.664,50
41731	CABINHO FLEXIVEL 16MM	BOREAL CASA E CIA LTDA	2	500,0000	11,5260	5.763,00
41731	CABINHO FLEXIVEL 16MM	MUNICIPIO DE PIRAPETINGA	3	500,0000	11,7084	5.854,20
41732	CABINHO FLEXIVEL 25MM	WEB DISTRIBUICAO LTDA	1	100,0000	19,0218	1.902,18

1781  
L. B. L.



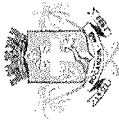

**PREFEITURA MUNICIPAL DE BOCAIUVA**  
**PESQUISA: MAPA DE PREÇOS**

Página 7 de 48

Pesquisa: 236 - AQUISIÇÃO DE MATERIAL ELETRICO E HIDRAULICO PARA AS SECRETARIAS DE EDUCAÇÃO, DESENVOLVIMENTO SOCIAL, CULTURA, OBRAS, ESPORTES, DESENVOLVIMENTO RURAL E SAUDE.

Códig	Material/Serviço	Fornecedor	Class.	Qtde	Preço	Preço
41732	CABINHO FLEXIVEL 25MM	BOREALL CASA E CIA LTDA	2	100,0000	23,0860	2.308,60
41732	CABINHO FLEXIVEL 25MM	MUNICIPIO DE PIRAPETINGA	3	100,0000	25,2126	2.521,26
21441	CABINHO FLEXIVEL 2,5MM	CASA MATTOS LTDA	1	2.600,000	1,6690	4.339,40
21441	CABINHO FLEXIVEL 2,5MM	MUNICIPIO DE PIRAPETINGA	2	3.320,000	1,7723	5.884,04
21441	CABINHO FLEXIVEL 2,5MM	SANTIN AUTOMACAO LTDA	3	2.600,000	1,7990	4.677,40
21442	CABINHO FLEXIVEL 4MM	CASA MATTOS LTDA	1	2.500,000	2,5999	6.499,75
21442	CABINHO FLEXIVEL 4MM	ANDRA S A ELECTRIC SOLUTIONS	2	2.500,000	2,8200	7.050,00
21442	CABINHO FLEXIVEL 4MM	CORREA MATERIAIS ELETRICOS LTDA	3	2.500,000	2,9726	7.431,50
21442	CABINHO FLEXIVEL 4MM	MUNICIPIO DE PORTAO	4	2.500,000	3,1200	7.800,00
21443	CABINHO FLEXIVEL 6MM	CITTA INFORMATICA LTDA	1	2.500,000	3,1000	7.750,00
21443	CABINHO FLEXIVEL 6MM	MUNICIPIO DE PIRAPETINGA	2	3.000,000	4,1586	12.475,80
21443	CABINHO FLEXIVEL 6MM	CORREA MATERIAIS ELETRICOS LTDA	3	2.500,000	4,2793	10.698,25
34902	CABO 2 VIAS PP 2X1,5 MM PRETO	FRIGELAR COMERCIO E INDUSTRIA LTDA	1	300,0000	2,7000	810,00
34902	CABO 2 VIAS PP 2X1,5 MM PRETO	CASA DO ELETRICISTA LTDA	2	300,0000	2,9700	891,00
34902	CABO 2 VIAS PP 2X1,5 MM PRETO	MUNICIPIO DE QUATA	3	300,0000	3,1200	936,00
34902	CABO 2 VIAS PP 2X1,5 MM PRETO	AGUILA & SANTOS LTDA	4	300,0000	3,6091	1.082,73
34902	CABO 2 VIAS PP 2X1,5 MM PRETO	MUNICIPIO DE PORTAO	5	300,0000	3,6200	1.086,00
34903	CABO 2 VIAS PP 2X2,5 MM PRETO	DISTRIBUIDORA DE FERRAMENTAS KENNEDY	1	610,0000	4,4959	2.742,50
34903	CABO 2 VIAS PP 2X2,5 MM PRETO	MUNICIPIO DE QUATA	2	600,0000	4,9500	2.970,00
34903	CABO 2 VIAS PP 2X2,5 MM PRETO	CORREA MATERIAIS ELETRICOS LTDA	3	600,0000	5,1766	3.105,96
34903	CABO 2 VIAS PP 2X2,5 MM PRETO	CORDEIRO ENERGIA LTDA	4	600,0000	5,8400	3.504,00
34904	CABO 2 VIAS PP 2X4 MM PRETO	CASA DO ELETRICISTA LTDA	1	200,0000	6,6900	1.338,00
34904	CABO 2 VIAS PP 2X4 MM PRETO	GGPX COMERCIAL LTDA	2	200,0000	6,8182	1.363,64
34904	CABO 2 VIAS PP 2X4 MM PRETO	ELETROFRIO REFRIGERACAO LTDA.	3	200,0000	8,2000	1.640,00
34905	CABO 3 VIAS PP 3X2,5 MM PRETO	PAN DISTRIBUIDORA LTDA	1	100,0000	7,2800	728,00

12/4/24  
172  
728,00



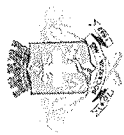

**PREFEITURA MUNICIPAL DE BOCAIUVA**  
**PESQUISA: MAPA DE PREÇOS**

Pesquisa: 236 - AQUISIÇÃO DE MATERIAL ELETRICO E HIDRAULICO PARA AS SECRETARIAS DE EDUCAÇÃO, DESENVOLVIMENTO SOCIAL, CULTURA, OBRAS, ESPORTES, DESENVOLVIMENTO RURAL E SAUDE.

124624  
1783

Código	Material/Serviço	Fornecedor	Class.	Qtde	Preço	Preço
34905	CABO 3 VIAS PP 3X2,5 MM PRETO	AMAZON SERVICOS DE VAREJO DO BRASIL	2	100,0000	7,6000	760,00
34905	CABO 3 VIAS PP 3X2,5 MM PRETO	POLO DO ELETRO COMERCIAL DE MOVEIS LTDA	3	100,0000	8,3088	830,88
34905	CABO 3 VIAS PP 3X2,5 MM PRETO	CAMPOS DO JORDAO CAMARA MUNICIPAL	4	100,0000	8,4200	842,00
34906	CABO 3 VIAS PP 3X4 MM PRETO	GGPX COMERCIAL LTDA	1	100,0000	9,2424	924,24
34906	CABO 3 VIAS PP 3X4 MM PRETO	CEG COMERCIO E SERVICOS DE DISTRIBUICAO	2	100,0000	9,9442	994,42
34906	CABO 3 VIAS PP 3X4 MM PRETO	CONDUSCAMP CONDUTORES CAMPINAS LTDA	3	100,0000	14,9700	1.497,00
34894	CABO ALUMINIO DUPLEX 10MM	DISTRIBUIDORA DE FERRAMENTAS KENNEDY	1	250,0000	2,3119	577,98
34894	CABO ALUMINIO DUPLEX 10MM	POTENZA FIOS E CABOS ELETRICOS LTDA	2	250,0000	2,8600	715,00
34894	CABO ALUMINIO DUPLEX 10MM	CONDUSCAMP CONDUTORES CAMPINAS LTDA	3	250,0000	3,0400	760,00
34899	CABO ALUMINIO QUADRUPLIX 16MM	GIGA MAX CONDUTORES ELETRICOS LTDA	1	100,0000	8,6000	860,00
34899	CABO ALUMINIO QUADRUPLIX 16MM	CONDUSCAMP CONDUTORES CAMPINAS LTDA	2	100,0000	10,3600	1.036,00
34899	CABO ALUMINIO QUADRUPLIX 16MM	Distribuidora Obra LTDA	3	100,0000	10,4400	1.044,00
34896	CABO ALUMINIO TRIPLEX 10MM	CONDUSCAMP CONDUTORES CAMPINAS LTDA	1	100,0000	4,9400	494,00
34896	CABO ALUMINIO TRIPLEX 10MM	Distribuidora Obra LTDA	2	100,0000	5,5400	554,00
3025	CABO FLEXIVEL 10mm (AZUL OU PRETO)	REMAX MATERIAIS ELETRICOS LTDA	1	1.700,0000	7,1120	12.090,40
3025	CABO FLEXIVEL 10mm (AZUL OU PRETO)	MUNICIPIO DE PIRAPETINGA	2	900,0000	7,1364	6.422,76
2860	CABO FLEXIVEL 16mm	ELETRO GUIMARAES LTDA	1	3.100,0000	10,7487	33.320,97
2860	CABO FLEXIVEL 16mm	PORTAL ELETRICO COMERCIAL DE MATERIAIS	2	3.100,0000	11,8800	36.828,00
2860	CABO FLEXIVEL 16mm	WEB DISTRIBUICAO LTDA	3	3.100,0000	14,5700	45.167,00
21592	CABO FLEXIVEL 25 MM	FUNDO MUNICIPAL DE SAUDE DE	1	200,0000	16,4200	3.284,00
21592	CABO FLEXIVEL 25 MM	MUNICIPIO DE MARILIA	2	200,0000	17,4500	3.490,00
21592	CABO FLEXIVEL 25 MM	FUNDO MUNICIPAL DE EDUCACAO DE	3	200,0000	25,9000	5.180,00
21484	CABO FLEXIVEL 35MM	MEGACOBRE DISTRIBUIDORA E COMERCIO DE	1	400,0000	27,5900	11.036,00
21484	CABO FLEXIVEL 35MM	MAGAZINE LUIZA S/A	2	400,0000	38,2424	15.296,96
21484	CABO FLEXIVEL 35MM	MUNICIPIO DE PIRAPETINGA	3	400,0000	38,6305	15.452,20



**PREFEITURA MUNICIPAL DE BOCAIUVA**  
**PESQUISA: MAPA DE PREÇOS**

Página 9 de 48

Pesquisa: 236 - AQUISIÇÃO DE MATERIAL ELETRICO E HIDRAULICO PARA AS SECRETARIAS DE EDUCAÇÃO, DESENVOLVIMENTO SOCIAL, CULTURA, OBRAS, ESPORTES, DESENVOLVIMENTO RURAL E SAUDE.

Códig	Material/Serviço	Fornecedor	Class.	Qtde	Preço	Preço
21531	CABO PARA TELEFONE FE	MAGAZINE LUIZA S/A	1	50,0000	0,7103	35,52
21531	CABO PARA TELEFONE FE	ELETRONFOCIA INFORMATICA E ELETRONICOS	2	50,0000	0,8500	42,50
21531	CABO PARA TELEFONE FE	FAZOLO COMPONENTES ELETRONICOS LTDA	3	50,0000	1,1000	55,00
21429	CABO PP 2X1,5MM	FRIGELAR COMERCIO E INDUSTRIA LTDA	1	700,0000	2,7000	1.890,00
21429	CABO PP 2X1,5MM	CASA DO ELETRICISTA LTDA	2	700,0000	2,9700	2.079,00
21429	CABO PP 2X1,5MM	AGUILA & SANTOS LTDA	3	700,0000	3,6091	2.526,37
21430	CABO PP 2X2,5MM	DISTRIBUIDORA DE FERRAMENTAS KENNEDY	1	575,0000	4,4959	2.585,14
21430	CABO PP 2X2,5MM	CORREA MATERIAIS ELETRICOS LTDA	2	575,0000	5,1766	2.976,55
21430	CABO PP 2X2,5MM	CORDEIRO ENERGIA LTDA	3	575,0000	5,8400	3.358,00
21430	CABO PP 2X2,5MM	GGPX COMERCIAL LTDA	4	575,0000	23,2121	13.346,96
21430	CABO PP 2X2,5MM	ELETRICA MAV LTDA	5	575,0000	29,0400	16.698,00
21437	CABO PP 3X10MM	DIMENSIONAL CENTELHA SOLUCOES LTDA	1	375,0000	30,3900	11.396,25
21432	CABO PP 3X6MM	JUNIO NAO TO SUZUKI LTDA	1	100,0000	16,2000	1.620,00
21432	CABO PP 3X6MM	EP ELETRICA LTDA	2	100,0000	16,9100	1.691,00
21432	CABO PP 3X6MM	DIMENSIONAL CENTELHA SOLUCOES LTDA	3	100,0000	18,9900	1.899,00
21357	CAIXA 2x4 DE PVC SOBREPOR PARA INTERRUPTOR 2X4	MAGAZINE LUIZA S/A	1	250,0000	2,9600	740,00
21357	CAIXA 2x4 DE PVC SOBREPOR PARA INTERRUPTOR 2X4	PRODUTEL COMERCIO E REPRESENTACOES	2	200,0000	3,7800	756,00
21357	CAIXA 2x4 DE PVC SOBREPOR PARA INTERRUPTOR 2X4	MECTRONIC EQUIPAMENTOS ELETRONICOS	3	200,0000	3,9600	792,00
21535	CAIXA 4X4 PVC	DISTRIBUIDORA DE FERRAMENTAS KENNEDY	2	80,0000	1,4900	119,20
21535	CAIXA 4X4 PVC	SUPER-PRO COMERCIO DE EQUIPAMENTOS E	1	150,0000	1,4900	223,50
21535	CAIXA 4X4 PVC	AFBM ENGENHARIA E SERVICOS ELETRICOS	3	150,0000	2,5600	384,00
46879	CAIXA DAGUA 10.000 LITROS	52.984.280 GUSTAVO HENRIQUE AMORIM	1	50,0000	3.713,9000	185.695,00
46879	CAIXA DAGUA 10.000 LITROS	MADEIRAMADEIRA COMERCIO ELETRONICO	2	55,0000	4.534,5100	249.398,05
46879	CAIXA DAGUA 10.000 LITROS	EFIZI AZU COMERCIO LTDA	3	50,0000	4.982,5000	249.125,00
46861	CAIXA DAGUA 1000 LITROS	MUNICIPIO DE ARAPONGAS	1	150,0000	351,0900	52.663,50

22/06/2014  
17840

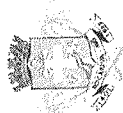

**PREFEITURA MUNICIPAL DE BOCAIUVA**  
**PESQUISA: MAPA DE PREÇOS**

Página 10 de 48

Pesquisa: 236 - AQUISIÇÃO DE MATERIAL ELETRICO E HIDRAULICO PARA AS SECRETARIAS DE EDUCAÇÃO, DESENVOLVIMENTO SOCIAL, CULTURA, OBRAS, ESPORTES, DESENVOLVIMENTO RURAL E SAUDE.

Códig	Material/Serviço	Fornecedor	Class.	Qtde	Preço	Preço
46861	CAIXA DAGUA 1000 LITROS	G. F. MATERIAIS DE CONSTRUCAO LTDA	2	150,0000	409,0900	61.363,50
46861	CAIXA DAGUA 1000 LITROS	MAGAZINE LUIZA S/A	3	110,0000	429,0000	47.190,00
46883	CAIXA DAGUA 15.000 LITROS	MADEIRAMADEIRA COMERCIO ELETRONICO	1	10,0000	6.999,9000	69.999,00
46883	CAIXA DAGUA 15.000 LITROS	VIA S.A.	2	50,0000	7.079,0000	353.950,00
46883	CAIXA DAGUA 15.000 LITROS	MUNICIPIO DE ARAPONGAS	3	50,0000	7.236,3300	361.816,50
46880	CAIXA DAGUA 2.500 LITROS	VIA S.A.	1	50,0000	1.727,3500	86.367,50
46880	CAIXA DAGUA 2.500 LITROS	LEROY MERLIN COMPANHIA BRASILEIRA DE	2	50,0000	1.849,9400	92.497,00
46880	CAIXA DAGUA 2.500 LITROS	MAGAZINE LUIZA S/A	3	50,0000	2.005,2100	100.260,50
46881	CAIXA DAGUA 5.000 LITROS	MADEIRAMADEIRA COMERCIO ELETRONICO	1	55,0000	2.499,0000	137.445,00
46881	CAIXA DAGUA 5.000 LITROS	EFIZI AZU COMERCIO LTDA	2	50,0000	2.704,2700	135.213,50
46881	CAIXA DAGUA 5.000 LITROS	MAGAZINE LUIZA S/A	3	55,0000	2.831,8800	155.753,40
46863	CAIXA DAGUA 500 LITROS	MUNICIPIO DE ARAPONGAS	1	85,0000	184,7800	15.706,30
46863	CAIXA DAGUA 500 LITROS	DISTRIBUIDORA DE FERRAMENTAS KENNEDY	2	60,0000	224,5900	13.475,40
46863	CAIXA DAGUA 500 LITROS	LEROY MERLIN COMPANHIA BRASILEIRA DE	3	85,0000	224,9000	19.116,50
33557	CAIXA DE DESCARGA COM TUBO 40MM	CITTA INFORMATICA LTDA	1	30,0000	28,9500	868,50
33557	CAIXA DE DESCARGA COM TUBO 40MM	MUNICIPIO DE ARAPONGAS	2	30,0000	29,8900	896,70
33557	CAIXA DE DESCARGA COM TUBO 40MM	MUNICIPIO DE PIRAPETINGA	3	10,0000	35,2900	352,90
21806	CAIXA DE GORDURA 250X230X75MM	CITTA INFORMATICA LTDA	1	30,0000	77,5600	2.326,80
21806	CAIXA DE GORDURA 250X230X75MM	CEG COMERCIO E SERVICOS DE DISTRIBUICAO	2	10,0000	88,3200	883,20
21806	CAIXA DE GORDURA 250X230X75MM	MAGAZINE LUIZA S/A	3	10,0000	101,5200	1.015,20
33562	CAIXA DE PASSAGEM 10L EM PLÁSTICO RESISTENTE COM TAMPA	MAGAZINE LUIZA S/A	1	40,0000	71,0100	2.840,40
33562	CAIXA DE PASSAGEM 10L EM PLÁSTICO RESISTENTE COM TAMPA	VIA S.A.	2	80,0000	77,7600	6.220,80
33562	CAIXA DE PASSAGEM 10L EM PLÁSTICO RESISTENTE COM TAMPA	Leroy Merlin Cia Brasileira de Bricolagem.	3	80,0000	102,9000	8.232,00
21598	CAIXA DE PASSAGEM 15X15 PVC	ARTUR ZIG ROSENBLATT FERRAMENTAS	1	30,0000	18,3000	549,00

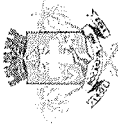

**PREFEITURA MUNICIPAL DE BOCAIUVA**  
**PESQUISA: MAPA DE PREÇOS**

Pesquisa: 236 - AQUISIÇÃO DE MATERIAL ELETRICO E HIDRAULICO PARA AS SECRETARIAS DE EDUCAÇÃO, DESENVOLVIMENTO SOCIAL, CULTURA, OBRAS, ESPORTES, DESENVOLVIMENTO RURAL E SAUDE.

Códig	Material/Serviço	Fornecedor	Class.	Qtde	Preço	Preço
21598	CAIXA DE PASSAGEM 15X15 PVC	AMAZON SERVICOS DE VAREJO DO BRASIL	2	30,0000	29,5200	885,60
21598	CAIXA DE PASSAGEM 15X15 PVC	TEM NA TRENA LTDA	3	30,0000	38,9900	1.169,70
21598	CAIXA DE PASSAGEM 15X15 PVC	INSTITUTO FEDERAL DE EDUCACAO, CIENCIA E	4	30,0000	296,9500	8.908,50
22061	CAIXA DESCARGA PVC	CITTA INFORMATICA LTDA	1	50,0000	28,9500	1.447,50
22061	CAIXA DESCARGA PVC	MUNICIPIO DE ARAPONGAS	2	50,0000	29,8900	1.494,50
22061	CAIXA DESCARGA PVC	MUNICIPIO DE PIRAPETINGA	3	10,0000	35,2900	352,90
22061	CAIXA DESCARGA PVC	MUNICIPIO DE MOCOCA	4	50,0000	45,0000	2.250,00
22061	CAIXA DESCARGA PVC	MUNICIPIO DE FORQUETINHA	5	50,0000	198,3400	9.917,00
21549	CAIXA MONOFASICA CM-1	ELETRO GUIMARAES IRMAOS LTDA	1	30,0000	99,9000	2.997,00
21549	CAIXA MONOFASICA CM-1	ELETRO - FM - COMERCIO DE MATERIAIS	2	30,0000	143,8300	4.314,90
21550	CAIXA MONOFASICA CM-1	ASTROVOLTS ELETRICA LTDA	3	30,0000	160,0000	4.800,00
21550	CAIXA POLIFASICA CM-2	ASTROVOLTS ELETRICA LTDA	1	30,0000	168,0000	5.040,00
21550	CAIXA POLIFASICA CM-2	ELETRO GUIMARAES LTDA	2	30,0000	179,9000	5.397,00
21550	CAIXA POLIFASICA CM-2	DISTRIBUIDORA SOUZA LTDA	3	30,0000	200,0000	6.000,00
21223	CAIXA SIFONADA MONTADA 100 X 100 X 50 MM	CITTA INFORMATICA LTDA	1	145,0000	9,2000	1.334,00
21223	CAIXA SIFONADA MONTADA 100 X 100 X 50 MM	CASA MATTOS LTDA	2	145,0000	9,7900	1.419,55
21223	CAIXA SIFONADA MONTADA 100 X 100 X 50 MM	MUNICIPIO DE PIRAPETINGA	3	85,0000	16,2200	1.378,70
21230	CAIXA SIFONADA MONTADA 100 X 150 X 50 MM	DISTRIBUIDORA DE FERRAMENTAS KENNEDY	2	25,0000	23,0900	577,25
21230	CAIXA SIFONADA MONTADA 100 X 150 X 50 MM	SUPER-PRO COMERCIO DE EQUIPAMENTOS E	1	25,0000	23,0900	577,25
21230	CAIXA SIFONADA MONTADA 100 X 150 X 50 MM	SAINT-GOBAIN DISTRIBUICAO BRASIL LTDA	3	25,0000	35,9000	897,50
21225	CAIXA SIFONADA MONTADA 150 X 150 X 50	ANDRA S A ELECTRIC SOLUTIONS	1	135,0000	9,4800	1.279,80
21225	CAIXA SIFONADA MONTADA 150 X 150 X 50	DISTRIBUIDORA DE FERRAMENTAS KENNEDY	2	135,0000	29,2900	3.954,15
21225	CAIXA SIFONADA MONTADA 150 X 150 X 50	MUNICIPIO DE PIRAPETINGA	3	135,0000	34,8800	4.708,80
21225	CAIXA SIFONADA MONTADA 150 X 150 X 50	FREIOPECAS LTDA	4	135,0000	38,4000	5.184,00
21358	CANALETA COM ADESIVO (LARGURA: 2 CM)	TEK DISTRIBUIDOR LTDA	1	200,0000	4,7900	958,00

12/4/2011  
L. F. S. P.

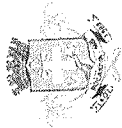

# PREFEITURA MUNICIPAL DE BOCAIUVA

## PESQUISA: MAPA DE PREÇOS

Página 12 de 48

Pesquisa: 236 - AQUISIÇÃO DE MATERIAL ELETRICO E HIDRAULICO PARA AS SECRETARIAS DE EDUCAÇÃO, DESENVOLVIMENTO SOCIAL, CULTURA, OBRAS, ESPORTES, DESENVOLVIMENTO RURAL E SAUDE.

Códig	Material/Serviço	Fornecedor	Class.	Qtde	Preço	Preço
21358	CANAleta COM ADESIVO (LARGURA: 2 CM)	MUNICIPIO DE PIRAPETINGA	2	250,0000	6,0200	1.505,00
21301	CANOPLA PARA VALVULA DE DESCARGA	DISTRIBUIDORA DE FERRAMENTAS KENNEDY	1	85,0000	23,7900	2.022,15
21301	CANOPLA PARA VALVULA DE DESCARGA	BLUFERSHOP ATACADISTA DE MATERIAL DE	2	105,0000	27,0000	2.835,00
21301	CANOPLA PARA VALVULA DE DESCARGA	SUPER-PRO COMERCIO DE EQUIPAMENTOS E	3	105,0000	38,7900	4.072,95
21254	CAP (TAMPÃO) EM PVC BRANCO ROSCÁVEL 1"	DISTRIBUIDORA DE FERRAMENTAS KENNEDY	1	45,0000	5,1900	233,55
21254	CAP (TAMPÃO) EM PVC BRANCO ROSCÁVEL 1"	ABC ATACADO BRASILEIRO DA CONSTRUCAO	2	75,0000	5,7000	427,50
21254	CAP (TAMPÃO) EM PVC BRANCO ROSCÁVEL 1"	HIDRAUCONEX MATERIAIS HIDRAULICOS LTDA	3	45,0000	6,9000	310,50
21252	CAP (TAMPÃO) EM PVC BRANCO ROSCÁVEL 1/2"	BIOSEMENTES DO BRASIL LTDA	1	55,0000	1,0800	59,40
21252	CAP (TAMPÃO) EM PVC BRANCO ROSCÁVEL 1/2"	MUNICIPIO DE PIRAPETINGA	2	35,0000	1,5400	53,90
21252	CAP (TAMPÃO) EM PVC BRANCO ROSCÁVEL 1/2"	SUPER-PRO COMERCIO DE EQUIPAMENTOS E	3	55,0000	1,5900	87,45
21252	CAP (TAMPÃO) EM PVC BRANCO ROSCÁVEL 1/2"	AGRO BOMBAS COMERCIO E INDUSTRIA LTDA	1	75,0000	0,7000	52,50
21253	CAP (TAMPÃO) EM PVC BRANCO ROSCÁVEL 3/4	MUNICIPIO DE PIRAPETINGA	3	45,0000	1,2900	58,05
21253	CAP (TAMPÃO) EM PVC BRANCO ROSCÁVEL 3/4	SUPER-PRO COMERCIO DE EQUIPAMENTOS E	2	75,0000	1,2900	96,75
21253	CAP (TAMPÃO) EM PVC BRANCO ROSCÁVEL 3/4	DISTRIBUIDORA DE FERRAMENTAS KENNEDY	1	45,0000	0,5900	26,55
21248	CAP (TAMPÃO) EM PVC MARROM SOLDÁVEL 20 MM	SUPER-PRO COMERCIO DE EQUIPAMENTOS E	2	75,0000	0,5900	44,25
21248	CAP (TAMPÃO) EM PVC MARROM SOLDÁVEL 20 MM	MUNICIPIO DE PIRAPETINGA	3	45,0000	0,7000	31,50
21248	CAP (TAMPÃO) EM PVC MARROM SOLDÁVEL 20 MM	DISTRIBUIDORA DE FERRAMENTAS KENNEDY	2	10,0000	1,2900	12,90
21249	CAP (TAMPÃO) EM PVC MARROM SOLDÁVEL 25 MM	SUPER-PRO COMERCIO DE EQUIPAMENTOS E	1	30,0000	1,2900	38,70
21249	CAP (TAMPÃO) EM PVC MARROM SOLDÁVEL 25 MM	MUNICIPIO DE PIRAPETINGA	3	10,0000	1,3400	13,40
21250	CAP (TAMPÃO) EM PVC MARROM SOLDÁVEL 32 MM	DISTRIBUIDORA DE FERRAMENTAS KENNEDY	2	45,0000	1,3900	62,55
21250	CAP (TAMPÃO) EM PVC MARROM SOLDÁVEL 32 MM	SUPER-PRO COMERCIO DE EQUIPAMENTOS E	1	75,0000	1,3900	104,25
21250	CAP (TAMPÃO) EM PVC MARROM SOLDÁVEL 32 MM	ABC ATACADO BRASILEIRO DA CONSTRUCAO	3	75,0000	2,7500	206,25
21251	CAP (TAMPÃO) EM PVC MARROM SOLDÁVEL 40 MM	MUNICIPIO DE ARAPONGAS	1	75,0000	1,6100	120,75
21251	CAP (TAMPÃO) EM PVC MARROM SOLDÁVEL 40 MM	EMPORIO R&F LTDA	2	75,0000	2,0000	150,00
21251	CAP (TAMPÃO) EM PVC MARROM SOLDÁVEL 40 MM	DISTRIBUIDORA DE FERRAMENTAS KENNEDY	3	55,0000	2,4900	136,95



**PREFEITURA MUNICIPAL DE BOCAIUVA**  
**PESQUISA: MAPA DE PREÇOS**

Página 13 de 48

Pesquisa: 236 - AQUISIÇÃO DE MATERIAL ELETRICO E HIDRAULICO PARA AS SECRETARIAS DE EDUCAÇÃO, DESENVOLVIMENTO SOCIAL, CULTURA, OBRAS, ESPORTES, DESENVOLVIMENTO RURAL E SAUDE.

Código	Material/Serviço	Fornecedor	Class.	Qtde	Preço	Preço
41778	CHUVEIRO ELETRICO 110V, 4 TEMPERATURAS	AMAZON SERVICOS DE VAREJO DO BRASIL	1	205,0000	56,0000	11.480,00
41778	CHUVEIRO ELETRICO 110V, 4 TEMPERATURAS	CASA MATTOS LTDA	2	350,0000	57,9000	20.265,00
41778	CHUVEIRO ELETRICO 110V, 4 TEMPERATURAS	DISTRIBUIDORA DE FERRAMENTAS KENNEDY	3	205,0000	61,1900	12.543,95
21502	CHUVEIRO ELETRICO 4800WX127V	ABC ATACADO BRASILEIRO DA CONSTRUCAO	1	100,0000	73,0000	7.300,00
21502	CHUVEIRO ELETRICO 4800WX127V	FORNECEDORA CHATUBA DE NILOPOLIS S.A.	2	100,0000	79,9000	7.990,00
21502	CHUVEIRO ELETRICO 4800WX127V	Leroy Merlin Cia Brasileira de Bricolagem.	3	100,0000	92,7800	9.278,00
40726	COLA PARA CANO PVC 175GR	DISTRIBUIDORA DE FERRAMENTAS KENNEDY	1	30,0000	8,0900	242,70
40726	COLA PARA CANO PVC 175GR	SUPER-PRO COMERCIO DE EQUIPAMENTOS E	2	30,0000	12,5900	377,70
21486	CONECTOR BIMETALICO 10MM	DISTRIBUIDORA DE FERRAMENTAS KENNEDY	1	50,0000	4,8390	241,95
21486	CONECTOR BIMETALICO 10MM	AGRO-COMERCIAL AFUBRA LTDA	2	50,0000	6,9000	345,00
21486	CONECTOR BIMETALICO 10MM	ELETROTRAFO PRODUTOS ELETRICOS LTDA	3	50,0000	8,9200	446,00
21487	CONECTOR BIMETALICO 16MM	DISTRIBUIDORA DE FERRAMENTAS KENNEDY	1	50,0000	7,0190	350,95
21487	CONECTOR BIMETALICO 16MM	MULTISEG DISTRIBUIDORA S/A	2	50,0000	10,0500	502,50
21487	CONECTOR BIMETALICO 16MM	ELETRO GUIMARAES LTDA	3	50,0000	10,3700	518,50
21488	CONECTOR BIMETALICO 25MM	DISTRIBUIDORA DE FERRAMENTAS KENNEDY	1	50,0000	9,2490	462,45
21488	CONECTOR BIMETALICO 25MM	ELETROTRAFO PRODUTOS ELETRICOS LTDA	2	50,0000	9,7300	486,50
21488	CONECTOR BIMETALICO 25MM	AGRO-COMERCIAL AFUBRA LTDA	3	50,0000	11,9000	595,00
21489	CONECTOR BIMETALICO 35MM	CSE IMPORTADORA LTDA	1	50,0000	14,2600	713,00
21489	CONECTOR BIMETALICO 35MM	ELETROTRAFO PRODUTOS ELETRICOS LTDA	2	50,0000	14,5000	725,00
21489	CONECTOR BIMETALICO 35MM	MULTISEG DISTRIBUIDORA S/A	3	50,0000	15,3700	768,50
21490	CONECTOR BIMETALICO 50MM	ELETROTRAFO PRODUTOS ELETRICOS LTDA	1	50,0000	14,4000	720,00
21490	CONECTOR BIMETALICO 50MM	AGRO-COMERCIAL AFUBRA LTDA	2	50,0000	18,9000	945,00
21490	CONECTOR BIMETALICO 50MM	MULTISEG COMERCIO DE EQUIPAMENTOS DE	3	50,0000	19,0200	951,00
21492	CONECTOR BIMETALICO 95MM	CASA DO ELETRICISTA COMERCIO DE	1	100,0000	32,2500	3.225,00
21492	CONECTOR BIMETALICO 95MM	MELHOR INDUSTRIA SERVICOS NA INTERNET	2	100,0000	35,9800	3.598,00

*Handwritten signature and date: 17/08/2017*



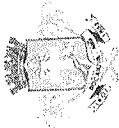

# PREFEITURA MUNICIPAL DE BOCAIUVA

## PESQUISA: MAPA DE PREÇOS

Página 14 de 48

Pesquisa: 236 - AQUISIÇÃO DE MATERIAL ELETRICO E HIDRAULICO PARA AS SECRETARIAS DE EDUCAÇÃO, DESENVOLVIMENTO SOCIAL, CULTURA, OBRAS, ESPORTES, DESENVOLVIMENTO RURAL E SAUDE.

Códig	Material/Serviço	Fornecedor	Class.	Qtde	Preço	Preço
21492	CONECTOR BIMETALICO 95MM	ARTUR ZIG ROSENBLATT FERRAMENTAS	3	100,0000	37,5060	3.750,60
34767	CONECTOR DE PRESSAO 95MM COMUM	CASA DO ELETRICISTA COMERCIO DE	1	50,0000	32,2500	1.612,50
34767	CONECTOR DE PRESSAO 95MM COMUM	MELHOR INDUSTRIA SERVICOS NA INTERNET	2	50,0000	35,9800	1.799,00
34767	CONECTOR DE PRESSAO 95MM COMUM	ARTUR ZIG ROSENBLATT FERRAMENTAS	3	50,0000	37,5060	1.875,30
33559	CURVA 90° PVC BRANCO 100MM	MUNICIPIO DE RIO PARDO	1	50,0000	2,5000	125,00
33559	CURVA 90° PVC BRANCO 100MM	MUNICIPIO DE PROGRESSO	2	50,0000	4,9900	249,50
33559	CURVA 90° PVC BRANCO 100MM	DISTRIBUIDORA DE FERRAMENTAS KENNEDY	3	50,0000	10,1900	509,50
33559	CURVA 90° PVC BRANCO 100MM	CASA MATTOS LTDA	4	50,0000	13,6900	684,50
33559	CURVA 90° PVC BRANCO 100MM	MUNICIPIO DE PIRAPETINGA	5	50,0000	26,3000	1.315,00
49144	CURVA DE 90° AÇO GALVANIZADO DE 1.1/2", PONTAS COM ROSCA MACHO	MULTISEG COMERCIO DE EQUIPAMENTOS DE	1	10,0000	52,2600	522,60
49144	CURVA DE 90° AÇO GALVANIZADO DE 1.1/2", PONTAS COM ROSCA MACHO	CONEXO COMERCIO DE FERRAGENS LTDA	2	10,0000	70,5200	705,20
49144	CURVA DE 90° AÇO GALVANIZADO DE 1.1/2", PONTAS COM ROSCA MACHO	HIDRAUCONEX MATERIAIS HIDRAULICOS LTDA	3	10,0000	74,9000	749,00
21465	CURVA PARA ELETRODUTO 32MM X 90°	INSTITUTO FEDERAL DE EDUCACAO, CIENCIA E	1	40,0000	13,0566	522,26
21465	CURVA PARA ELETRODUTO 32MM X 90°	DIMENSIONAL CENTELHA SOLUCOES LTDA	2	40,0000	16,8200	672,80
21465	CURVA PARA ELETRODUTO 32MM X 90°	MAGAZINE LUIZA S/A	3	40,0000	20,1400	805,60
21465	CURVA PARA ELETRODUTO 32MM X 90°	AMERICANAS S.A.	4	40,0000	25,1700	1.006,80
21464	CURVA PARA ELETRODUTO BOLSA 25MM X 90°	ELETRICA A.R.E.A. LTDA	1	40,0000	2,2000	88,00
21464	CURVA PARA ELETRODUTO BOLSA 25MM X 90°	ELETROSUL DISTRIBUIDORA LTDA	2	40,0000	2,2700	90,80
21464	CURVA PARA ELETRODUTO BOLSA 25MM X 90°	MUNICIPIO DE PIRAPETINGA	3	40,0000	3,7300	149,20
21464	CURVA PARA ELETRODUTO BOLSA 25MM X 90°	DIMENSIONAL CENTELHA SOLUCOES LTDA	4	40,0000	4,8300	193,20
21464	CURVA PARA ELETRODUTO BOLSA 25MM X 90°	ELETRORASTRO COMERCIO DE MATERIAL	5	40,0000	4,9900	199,60
21464	CURVA PARA ELETRODUTO BOLSA 25MM X 90°	MAGAZINE LUIZA S/A	6	40,0000	6,2000	248,00
21464	CURVA PARA ELETRODUTO BOLSA 25MM X 90°	INSTITUTO FEDERAL DE EDUCACAO, CIENCIA E	7	40,0000	13,0566	522,26
21471	CURVA PARA ELETRODUTO PVC 1" ROSCA	ELETRICA A.R.E.A. LTDA	1	70,0000	2,2000	154,00

17809  
Luzia

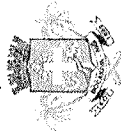

**PREFEITURA MUNICIPAL DE BOCAIUVA**  
**PESQUISA: MAPA DE PREÇOS**

Pesquisa: 236 - AQUISIÇÃO DE MATERIAL ELETRICO E HIDRAULICO PARA AS SECRETARIAS DE EDUCAÇÃO, DESENVOLVIMENTO SOCIAL, CULTURA, OBRAS, ESPORTES, DESENVOLVIMENTO RURAL E SAUDE.

Código	Material/Serviço	Fornecedor	Class.	Qtde	Preço	Preço
21471	CURVA PARA ELETRODUTO PVC 1"ROSCA	ELETROSUL DISTRIBUIDORA LTDA	2	70,0000	2,2700	158,90
21471	CURVA PARA ELETRODUTO PVC 1"ROSCA	MUNICIPIO DE PIRAPETINGA	3	70,0000	3,7300	261,10
21473	CURVA PARA ELETRODUTO PVC 32MM BOLSA	MAGAZINE LUIZA S/A	1	40,0000	7,4500	298,00
21473	CURVA PARA ELETRODUTO PVC 32MM BOLSA	CARAJAS MATERIAL DE CONSTRUCAO LTDA	2	40,0000	10,4900	419,60
21473	CURVA PARA ELETRODUTO PVC 32MM BOLSA	IRRICENTER - IRRIGACAO E MEIO AMBIENTE	3	40,0000	13,9600	558,40
21372	DISJUNTOR BIPOLAR 10 AMPERES MODELO DIM	BMN COMERCIO DE MATERIAIS ELETRICOS	1	70,0000	23,6400	1.654,80
21372	DISJUNTOR BIPOLAR 10 AMPERES MODELO DIM	BOREALL CASA E CIA LTDA	2	70,0000	29,1500	2.040,50
21372	DISJUNTOR BIPOLAR 10 AMPERES MODELO DIM	MAJE DO NORDESTE INDUSTRIA E COMERCIO	3	70,0000	29,7400	2.081,80
21373	DISJUNTOR BIPOLAR 16 AMPERES MODELO DIM	MUNICIPIO DE PIRAPETINGA	1	70,0000	31,6400	2.214,80
21373	DISJUNTOR BIPOLAR 16 AMPERES MODELO DIM	A3 ELETRO COMERCIAL LTDA	2	80,0000	34,8900	2.791,20
21374	DISJUNTOR BIPOLAR 20 AMPERES MODELO DIM	SANTIL COMERCIAL ELETRICA LTDA	3	80,0000	36,8000	2.944,00
21374	DISJUNTOR BIPOLAR 20 AMPERES MODELO DIM	MAJE DO NORDESTE INDUSTRIA E COMERCIO	1	170,0000	29,7400	5.055,80
21374	DISJUNTOR BIPOLAR 20 AMPERES MODELO DIM	MUNICIPIO DE PIRAPETINGA	2	160,0000	37,8700	6.059,20
21402	DISJUNTOR BIPOLAR 20 AMPERES MODELO NEMA (PRETO)	Leroy Merlin Cia Brasileira de Bricolagem.	3	170,0000	39,9000	6.783,00
21402	DISJUNTOR BIPOLAR 20 AMPERES MODELO NEMA (PRETO)	DISTRIBUIDORA DE FERRAMENTAS KENNEDY	2	90,0000	60,6900	5.462,10
21402	DISJUNTOR BIPOLAR 20 AMPERES MODELO NEMA (PRETO)	SUPER-PRO COMERCIO DE EQUIPAMENTOS E	1	102,0000	60,6900	6.190,38
21375	DISJUNTOR BIPOLAR 25 AMPERES MODELO DIM	ELETRORASTRO COMERCIO DE MATERIAL	3	90,0000	75,6500	6.808,50
21375	DISJUNTOR BIPOLAR 25 AMPERES MODELO DIM	Leroy Merlin Cia Brasileira de Bricolagem.	1	130,0000	25,5000	3.315,00
21375	DISJUNTOR BIPOLAR 25 AMPERES MODELO DIM	MAGAZINE LUIZA S/A	2	130,0000	28,0300	3.643,90
21375	DISJUNTOR BIPOLAR 25 AMPERES MODELO DIM	MUNICIPIO DE PIRAPETINGA	3	130,0000	38,6800	5.028,40
21403	DISJUNTOR BIPOLAR 25 AMPERES MODELO NEMA (PRETO)	PATROCINIO CAMARA MUNICIPAL	4	130,0000	41,8000	5.434,00
21403	DISJUNTOR BIPOLAR 25 AMPERES MODELO NEMA (PRETO)	MAGAZINE LUIZA S/A	1	80,0000	58,1000	4.648,00
21403	DISJUNTOR BIPOLAR 25 AMPERES MODELO NEMA (PRETO)	SUPER-PRO COMERCIO DE EQUIPAMENTOS E	2	80,0000	60,6900	4.855,20
21404	DISJUNTOR BIPOLAR 30 AMPERES MODELO NEMA (PRETO)	DISTRIBUIDORA DE FERRAMENTAS KENNEDY	3	90,0000	60,6900	5.462,10
21404	DISJUNTOR BIPOLAR 30 AMPERES MODELO NEMA (PRETO)	Leroy Merlin Cia Brasileira de Bricolagem.	1	90,0000	75,3300	6.779,70

*Handwritten notes and signatures at the top right of the page.*



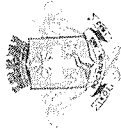

# PREFEITURA MUNICIPAL DE BOCAIUVA

## PESQUISA: MAPA DE PREÇOS

Página 16 de 48

Pesquisa: 236 - AQUISIÇÃO DE MATERIAL ELETRICO E HIDRAULICO PARA AS SECRETARIAS DE EDUCAÇÃO, DESENVOLVIMENTO SOCIAL, CULTURA, OBRAS, ESPORTES, DESENVOLVIMENTO RURAL E SAUDE.

12424  
1792

Código	Material/Serviço	Fornecedor	Class.	Qtde	Preço	Preço
21404	DISJUNTOR BIPOLAR 30 AMPERES MODELO NEMA (PRETO)	MAGAZINE LUIZA S/A	2	80,0000	77,5000	6.200,00
21404	DISJUNTOR BIPOLAR 30 AMPERES MODELO NEMA (PRETO)	DISTRIBUIDORA DE FERRAMENTAS KENNEDY	3	90,0000	84,8900	7.640,10
21376	DISJUNTOR BIPOLAR 32 AMPERES MODELO DIM	Leroy Merlin Cia Brasileira de Bricolagem.	1	80,0000	43,9000	3.512,00
21376	DISJUNTOR BIPOLAR 32 AMPERES MODELO DIM	MELHOR INDUSTRIA SERVICOS NA INTERNET	2	80,0000	48,9500	3.916,00
21376	DISJUNTOR BIPOLAR 32 AMPERES MODELO DIM	MAGAZINE LUIZA S/A	3	80,0000	57,0000	4.560,00
21405	DISJUNTOR BIPOLAR 35 AMPERES MODELO NEMA (PRETO)	MAGAZINE LUIZA S/A	1	80,0000	64,8800	5.190,40
21405	DISJUNTOR BIPOLAR 35 AMPERES MODELO NEMA (PRETO)	ELETORASTRO COMERCIO DE MATERIAL	2	80,0000	76,1500	6.092,00
21405	DISJUNTOR BIPOLAR 35 AMPERES MODELO NEMA (PRETO)	Leroy Merlin Cia Brasileira de Bricolagem.	3	80,0000	83,5400	6.683,20
21377	DISJUNTOR BIPOLAR 40 AMPERES MODELO DIM	Leroy Merlin Cia Brasileira de Bricolagem.	1	130,0000	28,9900	3.768,70
21377	DISJUNTOR BIPOLAR 40 AMPERES MODELO DIM	AMAZON SERVICOS DE VAREJO DO BRASIL	2	130,0000	43,9000	5.707,00
21377	DISJUNTOR BIPOLAR 40 AMPERES MODELO DIM	DIMENSIONAL CENTELHA SOLUCOES LTDA	3	130,0000	46,9900	6.108,70
21406	DISJUNTOR BIPOLAR 40 AMPERES MODELO NEMA (PRETO)	MAJE DO NORDESTE INDUSTRIA E COMERCIO	1	80,0000	57,4600	4.596,80
21406	DISJUNTOR BIPOLAR 40 AMPERES MODELO NEMA (PRETO)	SUPER-PRO COMERCIO DE EQUIPAMENTOS E	2	80,0000	62,0900	4.967,20
21406	DISJUNTOR BIPOLAR 40 AMPERES MODELO NEMA (PRETO)	MAGAZINE LUIZA S/A	3	80,0000	65,8600	5.268,80
21378	DISJUNTOR BIPOLAR 50 AMPERES MODELO DIM	IMPERIO LOCACOES E FERRAGISTA LTDA	1	130,0000	36,0000	4.680,00
21378	DISJUNTOR BIPOLAR 50 AMPERES MODELO DIM	ASTROVOLTS ELETRICA LTDA	2	130,0000	48,0500	6.246,50
21378	DISJUNTOR BIPOLAR 50 AMPERES MODELO DIM	SOPRANO INDUSTRIA ELETROMETALURGICA	3	130,0000	48,3600	6.286,80
21379	DISJUNTOR BIPOLAR 63 AMPERES MODELO DIM	Leroy Merlin Cia Brasileira de Bricolagem.	1	140,0000	32,4600	4.544,40
21379	DISJUNTOR BIPOLAR 63 AMPERES MODELO DIM	ELETORASTRO COMERCIO DE MATERIAL	2	140,0000	32,8000	4.592,00
21379	DISJUNTOR BIPOLAR 63 AMPERES MODELO DIM	IMPERIO LOCACOES E FERRAGISTA LTDA	3	140,0000	35,0000	4.900,00
21408	DISJUNTOR BIPOLAR 90 AMPERES MODELO NEMA (PRETO)	MAGAZINE LUIZA S/A	1	80,0000	66,7100	5.336,80
21408	DISJUNTOR BIPOLAR 90 AMPERES MODELO NEMA (PRETO)	DISTRIBUIDORA DE FERRAMENTAS KENNEDY	2	90,0000	89,8900	8.090,10
21408	DISJUNTOR BIPOLAR 90 AMPERES MODELO NEMA (PRETO)	SUPER-PRO COMERCIO DE EQUIPAMENTOS E	3	80,0000	89,8900	7.191,20
21398	DISJUNTOR TRIPOLAR 100 AMPERES MODELO NEMA PRETO	Distribuidora Obra LTDA	1	130,0000	109,9600	14.294,80
21398	DISJUNTOR TRIPOLAR 100 AMPERES MODELO NEMA PRETO	DISTRIBUIDORA DE FERRAMENTAS KENNEDY	2	130,0000	112,6900	14.649,70

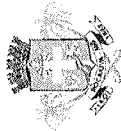

**PREFEITURA MUNICIPAL DE BOCAIUVA**  
**PESQUISA: MAPA DE PREÇOS**

Página 17 de 48

Pesquisa: 236 - AQUISIÇÃO DE MATERIAL ELETRICO E HIDRAULICO PARA AS SECRETARIAS DE EDUCAÇÃO, DESENVOLVIMENTO SOCIAL, CULTURA, OBRAS, ESPORTES, DESENVOLVIMENTO RURAL E SAUDE.

Códig	Material/Serviço	Fornecedor	Class.	Qtde	Preço	Preço
21388	DISJUNTOR TRIPOLAR 100 AMPERES MODELO NEMA PRETO	SUPER-PRO COMERCIO DE EQUIPAMENTOS E	3	140,0000	112,6900	15.776,60
21381	DISJUNTOR TRIPOLAR 10 AMPERES MODELO DIM	MAGAZINE LUIZA S/A	1	80,0000	30,3000	2.424,00
21381	DISJUNTOR TRIPOLAR 10 AMPERES MODELO DIM	BMN COMERCIO DE MATERIAIS ELETRICOS	2	90,0000	35,2800	3.175,20
21381	DISJUNTOR TRIPOLAR 10 AMPERES MODELO DIM	Leroy Merlin Cia Brasileira de Bricolagem.	3	90,0000	42,9000	3.861,00
21382	DISJUNTOR TRIPOLAR 16 AMPERES MODELO DIM	ASTRA S A INDUSTRIA E COMERCIO	1	120,0000	29,8400	3.580,80
21382	DISJUNTOR TRIPOLAR 16 AMPERES MODELO DIM	MAGAZINE LUIZA S/A	2	110,0000	36,9700	4.066,70
21382	DISJUNTOR TRIPOLAR 16 AMPERES MODELO DIM	DISTRIBUIDORA DE FERRAMENTAS KENNEDY	3	120,0000	40,2900	4.834,80
21383	DISJUNTOR TRIPOLAR 20 AMPERES MODELO DIM	DISTRIBUIDORA DE FERRAMENTAS KENNEDY	1	120,0000	40,2900	4.834,80
21383	DISJUNTOR TRIPOLAR 20 AMPERES MODELO DIM	A3 ELETRO COMERCIAL LTDA	2	120,0000	48,3100	5.797,20
21383	DISJUNTOR TRIPOLAR 20 AMPERES MODELO DIM	ELETORASTRO COMERCIO DE MATERIAL	3	120,0000	59,3000	7.116,00
41816	DISJUNTOR TRIPOLAR 250 A	HS AUTOMACAO INDUSTRIAL LTDA	1	3,0000	243,6800	731,04
41816	DISJUNTOR TRIPOLAR 250 A	MAGAZINE LUIZA S/A	2	13,0000	322,9700	4.198,61
41816	DISJUNTOR TRIPOLAR 250 A	ELETORASTRO COMERCIO DE MATERIAL	3	3,0000	348,9900	1.046,97
21384	DISJUNTOR TRIPOLAR 25 AMPERES MODELO DIM	MAGAZINE LUIZA S/A	1	80,0000	30,6300	2.450,40
21384	DISJUNTOR TRIPOLAR 25 AMPERES MODELO DIM	ELETORASTRO COMERCIO DE MATERIAL	2	90,0000	59,3000	5.337,00
21384	DISJUNTOR TRIPOLAR 25 AMPERES MODELO DIM	ASTROVOLTS ELETRICA LTDA	3	90,0000	62,6700	5.640,30
21385	DISJUNTOR TRIPOLAR 32 AMPERES MODELO DIM	MAGAZINE LUIZA S/A	1	80,0000	38,3200	3.065,60
21385	DISJUNTOR TRIPOLAR 32 AMPERES MODELO DIM	Leroy Merlin Cia Brasileira de Bricolagem.	2	90,0000	38,6700	3.480,30
21385	DISJUNTOR TRIPOLAR 32 AMPERES MODELO DIM	ELETORASTRO COMERCIO DE MATERIAL	3	90,0000	39,9500	3.595,50
21386	DISJUNTOR TRIPOLAR 40 AMPERES MODELO DIM	MAGAZINE LUIZA S/A	1	100,0000	34,2100	3.421,00
21386	DISJUNTOR TRIPOLAR 40 AMPERES MODELO DIM	A LUMINOSA MATERIAL ELETRICO LTDA	2	110,0000	39,9000	4.389,00
21386	DISJUNTOR TRIPOLAR 40 AMPERES MODELO DIM	SAINT-GOBAIN DISTRIBUICAO BRASIL LTDA	3	110,0000	43,9000	4.829,00
21386	DISJUNTOR TRIPOLAR 40 AMPERES MODELO DIM	MUNICIPIO DE PROGRESSO	4	110,0000	44,8500	4.933,50
21387	DISJUNTOR TRIPOLAR 50 AMPERES MODELO DIM	MAGAZINE LUIZA S/A	1	50,0000	38,0000	1.900,00
21387	DISJUNTOR TRIPOLAR 50 AMPERES MODELO DIM	A LUMINOSA MATERIAL ELETRICO LTDA	2	50,0000	39,9000	1.995,00

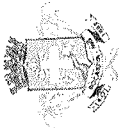

## PREFEITURA MUNICIPAL DE BOCAIUVA

### PESQUISA: MAPA DE PREÇOS

Página 18 de 48

24/04/2019  
Pesquisa: 236 - AQUISIÇÃO DE MATERIAL ELETRICO E HIDRAULICO PARA AS SECRETARIAS DE EDUCAÇÃO, DESENVOLVIMENTO SOCIAL, CULTURA, OBRAS, ESPORTES, DESENVOLVIMENTO RURAL E SAUDE.

Código	Material/Serviço	Fornecedor	Class.	Qtde	Preço	Preço
21387	DISJUNTOR TRIPOLAR 50 AMPERES MODELO DIM	MUNICIPIO DE PIRAPETINGA	3	50,0000	48,2300	2.411,50
21388	DISJUNTOR TRIPOLAR 63 AMPERES MODELO DIM	DISTRIBUIDORA DE FERRAMENTAS KENNEDY	1	120,0000	59,3900	7.126,80
21388	DISJUNTOR TRIPOLAR 63 AMPERES MODELO DIM	SUPER-PRO COMERCIO DE EQUIPAMENTOS E	2	110,0000	59,3900	6.532,90
21388	DISJUNTOR TRIPOLAR 63 AMPERES MODELO DIM	MAGAZINE LUIZA S/A	3	110,0000	61,4100	6.755,10
21389	DISJUNTOR TRIPOLAR 70 AMPERES MODELO DIM	AMAZON SERVICOS DE VAREJO DO BRASIL	1	50,0000	101,0000	5.050,00
21389	DISJUNTOR TRIPOLAR 70 AMPERES MODELO DIM	NOVA LUMINARIA INDUSTRIA E COMERCIO	2	50,0000	110,1800	5.509,00
21389	DISJUNTOR TRIPOLAR 70 AMPERES MODELO DIM	MUNICIPIO DE PIRAPETINGA	3	50,0000	128,5600	6.428,00
21363	DISJUNTOR UNIPOLAR 10 AMPERES MODELO DIM	AMAZON SERVICOS DE VAREJO DO BRASIL	1	70,0000	7,8200	547,40
21363	DISJUNTOR UNIPOLAR 10 AMPERES MODELO DIM	MUNICIPIO DE PIRAPETINGA	2	70,0000	10,8600	760,20
21363	DISJUNTOR UNIPOLAR 10 AMPERES MODELO DIM	MAGAZINE LUIZA S/A	3	70,0000	16,7900	1.175,30
21391	DISJUNTOR UNIPOLAR 10 AMPERES MODELO NEMA PRETO	Distribuidora Obra LTDA	1	80,0000	14,1600	1.132,80
21391	DISJUNTOR UNIPOLAR 10 AMPERES MODELO NEMA PRETO	ELETRORASTRO COMERCIO DE MATERIAL	2	80,0000	14,9900	1.199,20
21391	DISJUNTOR UNIPOLAR 10 AMPERES MODELO NEMA PRETO	AMERICANAS S.A.	3	80,0000	17,8800	1.430,40
21364	DISJUNTOR UNIPOLAR 16 AMPERES MODELO DIM	AMAZON SERVICOS DE VAREJO DO BRASIL	1	70,0000	8,1200	568,40
21364	DISJUNTOR UNIPOLAR 16 AMPERES MODELO DIM	Leroy Merlin Cia Brasileira de Bricolagem.	2	70,0000	16,9900	1.189,30
21364	DISJUNTOR UNIPOLAR 16 AMPERES MODELO DIM	REMAX MATERIAIS ELETRICOS LTDA	3	70,0000	114,9000	8.043,00
21365	DISJUNTOR UNIPOLAR 20 AMPERES MODELO DIM	CITTA INFORMATICA LTDA	1	105,0000	6,6200	695,10
21365	DISJUNTOR UNIPOLAR 20 AMPERES MODELO DIM	AMAZON SERVICOS DE VAREJO DO BRASIL	2	109,0000	8,1200	885,08
21365	DISJUNTOR UNIPOLAR 20 AMPERES MODELO DIM	MUNICIPIO DE PIRAPETINGA	3	109,0000	10,7500	1.171,75
21366	DISJUNTOR UNIPOLAR 25 AMPERES MODELO DIM	NOVA LUMINARIA INDUSTRIA E COMERCIO	1	70,0000	5,5900	391,30
21366	DISJUNTOR UNIPOLAR 25 AMPERES MODELO DIM	MUNICIPIO DE PIRAPETINGA	2	70,0000	9,3900	657,30
21366	DISJUNTOR UNIPOLAR 25 AMPERES MODELO DIM	Distribuidora Obra LTDA	3	70,0000	9,4100	658,70
21394	DISJUNTOR UNIPOLAR 30 AMPERES MODELO NEMA PRETO	SUPER-PRO COMERCIO DE EQUIPAMENTOS E	1	80,0000	11,6900	935,20
21394	DISJUNTOR UNIPOLAR 30 AMPERES MODELO NEMA PRETO	MAGAZINE LUIZA S/A	2	80,0000	14,4500	1.156,00
21394	DISJUNTOR UNIPOLAR 30 AMPERES MODELO NEMA PRETO	ELETRORASTRO COMERCIO DE MATERIAL	3	80,0000	14,9900	1.199,20

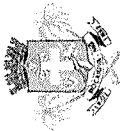

**PREFEITURA MUNICIPAL DE BOCAIUVA**  
**PESQUISA: MAPA DE PREÇOS**

Página 19 de 48

Pesquisa: 236 - AQUISIÇÃO DE MATERIAL ELETRICO E HIDRAULICO PARA AS SECRETARIAS DE EDUCAÇÃO, DESENVOLVIMENTO SOCIAL, CULTURA, OBRAS, ESPORTES, DESENVOLVIMENTO RURAL E SAUDE.

Códig	Material/Serviço	Fornecedor	Class.	Qtde	Preço	Preço
21367	DISJUNTOR UNIPOLAR 32 AMPERES MODELO DIM	CITTA INFORMATICA LTDA	1	70,0000	6,7200	470,40
21367	DISJUNTOR UNIPOLAR 32 AMPERES MODELO DIM	AMAZON SERVICOS DE VAREJO DO BRASIL	2	70,0000	13,5600	949,20
21367	DISJUNTOR UNIPOLAR 32 AMPERES MODELO DIM	MAGAZINE LUIZA S/A	3	70,0000	16,1700	1.131,90
21395	DISJUNTOR UNIPOLAR 35 AMPERES MODELO NEMA PRETO	Distribuidora Obra LTDA	1	80,0000	13,2100	1.056,80
21395	DISJUNTOR UNIPOLAR 35 AMPERES MODELO NEMA PRETO	MAJE DO NORDESTE INDUSTRIA E COMERCIO	2	80,0000	29,2800	2.342,40
21395	DISJUNTOR UNIPOLAR 35 AMPERES MODELO NEMA PRETO	Leroy Merflin Cia Brasileira de Bricolagem.	3	80,0000	29,3300	2.346,40
21395	DISJUNTOR UNIPOLAR 35 AMPERES MODELO NEMA PRETO	MAGAZINE LUIZA S/A	4	80,0000	32,2100	2.576,80
21368	DISJUNTOR UNIPOLAR 40 AMPERES MODELO DIM	CITTA INFORMATICA LTDA	1	35,0000	8,2700	289,45
21368	DISJUNTOR UNIPOLAR 40 AMPERES MODELO DIM	MUNICIPIO DE PIRAPETINGA	2	35,0000	12,8200	448,70
21368	DISJUNTOR UNIPOLAR 40 AMPERES MODELO DIM	AMAZON SERVICOS DE VAREJO DO BRASIL	3	35,0000	13,0900	458,15
21396	DISJUNTOR UNIPOLAR 40 AMPERES MODELO NEMA PRETO	DISTRIBUIDORA DE FERRAMENTAS KENNEDY	1	80,0000	20,2900	1.623,20
21396	DISJUNTOR UNIPOLAR 40 AMPERES MODELO NEMA PRETO	SUPER-PRO COMERCIO DE EQUIPAMENTOS E	2	80,0000	20,2900	1.623,20
21396	DISJUNTOR UNIPOLAR 40 AMPERES MODELO NEMA PRETO	Distribuidora Obra LTDA	3	80,0000	21,7600	1.740,80
21369	DISJUNTOR UNIPOLAR 50 AMPERES MODELO DIM	MAGAZINE LUIZA S/A	1	70,0000	9,4300	660,10
21369	DISJUNTOR UNIPOLAR 50 AMPERES MODELO DIM	DISTRIBUIDORA DE FERRAMENTAS KENNEDY	2	70,0000	10,6900	748,30
21369	DISJUNTOR UNIPOLAR 50 AMPERES MODELO DIM	AMAZON SERVICOS DE VAREJO DO BRASIL	3	70,0000	15,7700	1.103,90
21397	DISJUNTOR UNIPOLAR 50 AMPERES MODELO NEMA PRETO	MAGAZINE LUIZA S/A	1	80,0000	19,9000	1.592,00
21397	DISJUNTOR UNIPOLAR 50 AMPERES MODELO NEMA PRETO	DISTRIBUIDORA DE FERRAMENTAS KENNEDY	2	80,0000	20,2900	1.623,20
21397	DISJUNTOR UNIPOLAR 50 AMPERES MODELO NEMA PRETO	ELETRORASTRO COMERCIO DE MATERIAL	3	80,0000	24,7000	1.976,00
21370	DISJUNTOR UNIPOLAR 63 AMPERES MODELO DIM	DISTRIBUIDORA DE FERRAMENTAS KENNEDY	1	100,0000	11,4900	1.149,00
21370	DISJUNTOR UNIPOLAR 63 AMPERES MODELO DIM	AMAZON SERVICOS DE VAREJO DO BRASIL	2	100,0000	13,0900	1.309,00
21370	DISJUNTOR UNIPOLAR 63 AMPERES MODELO DIM	SANTIL COMERCIAL ELETRICA LTDA	3	100,0000	14,8000	1.480,00
21399	DISJUNTOR UNIPOLAR 70 AMPERES MODELO NEMA (PRETO)	MAGAZINE LUIZA S/A	1	80,0000	30,9700	2.477,60
21399	DISJUNTOR UNIPOLAR 70 AMPERES MODELO NEMA (PRETO)	DISTRIBUIDORA DE FERRAMENTAS KENNEDY	3	80,0000	36,4900	2.919,20
21399	DISJUNTOR UNIPOLAR 70 AMPERES MODELO NEMA (PRETO)	SUPER-PRO COMERCIO DE EQUIPAMENTOS E	2	80,0000	36,4900	2.919,20

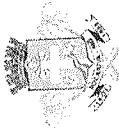

# PREFEITURA MUNICIPAL DE BOCAIUVA

## PESQUISA: MAPA DE PREÇOS

Página 20 de 48

12/12/2019  
Pesquisa: 236 - AQUISIÇÃO DE MATERIAL ELETRICO E HIDRAULICO PARA AS SECRETARIAS DE EDUCAÇÃO, DESENVOLVIMENTO SOCIAL, CULTURA, OBRAS, ESPORTES, DESENVOLVIMENTO RURAL E SAUDE.

Códig	Material/Serviço	Fornecedor	Class.	Qtde	Preço	Preço
34683	DOBRADIÇA DE AÇO PARA PORTA 4"	MAGAZINE LUIZA S/A	1	120,0000	8,9500	1.074,00
34683	DOBRADIÇA DE AÇO PARA PORTA 4"	VIA S.A.	2	200,0000	9,0900	1.818,00
34683	DOBRADIÇA DE AÇO PARA PORTA 4"	AMAZON SERVICOS DE VAREJO DO BRASIL	3	120,0000	24,7600	2.971,20
30221	DUCHA PVC BRANCO	GURGELMIX MAQUINAS E FERRAMENTAS S.A.	1	25,0000	42,1000	1.052,50
30221	DUCHA PVC BRANCO	CARREFOUR COMERCIO E INDUSTRIA LTDA	2	25,0000	67,3300	1.683,25
30221	DUCHA PVC BRANCO	MAGAZINE LUIZA S/A	3	25,0000	70,1900	1.754,75
21448	ELETRODUTO GALVANIZADO 1 1/2 PESADO	ELETRORASTRO COMERCIO DE MATERIAL	1	50,0000	92,7200	4.636,00
21448	ELETRODUTO GALVANIZADO 1 1/2 PESADO	ANDRA S A ELECTRIC SOLUTIONS	2	50,0000	136,1600	6.808,00
21448	ELETRODUTO GALVANIZADO 1 1/2 PESADO	ELEOTRAFO PRODUTOS ELETRICOS LTDA	3	50,0000	150,9000	7.545,00
21447	ELETRODUTO GALVANIZADO 2 PESADO	ELEOTRAFO PRODUTOS ELETRICOS LTDA	1	50,0000	202,9000	10.145,00
21447	ELETRODUTO GALVANIZADO 2 PESADO	ANDRA S A ELECTRIC SOLUTIONS	2	50,0000	205,7600	10.288,00
21447	ELETRODUTO GALVANIZADO 2 PESADO	DIMENSIONAL CENTELHA SOLUCOES LTDA	3	50,0000	216,8300	10.841,50
21444	ELETRODUTO PVC 1 1/2 ROSCA	ELEOTRAFO PRODUTOS ELETRICOS LTDA	1	100,0000	45,5000	4.550,00
21444	ELETRODUTO PVC 1 1/2 ROSCA	ELETRORASTRO COMERCIO DE MATERIAL	2	100,0000	48,9200	4.892,00
21444	ELETRODUTO PVC 1 1/2 ROSCA	ANDRA S A ELECTRIC SOLUTIONS	3	100,0000	51,5500	5.155,00
21469	ELETRODUTO PVC 1" ROSCA	ELEOTRAFO PRODUTOS ELETRICOS LTDA	1	100,0000	25,2000	2.520,00
21469	ELETRODUTO PVC 1" ROSCA	ELETRORASTRO COMERCIO DE MATERIAL	2	100,0000	26,5500	2.655,00
21469	ELETRODUTO PVC 1" ROSCA	ANDRA S A ELECTRIC SOLUTIONS	3	100,0000	28,6100	2.861,00
21470	ELETRODUTO PVC 32MM BOLSA	LAMPADINHA MATERIAIS ELETRICOS LTDA	1	50,0000	12,9000	645,00
21470	ELETRODUTO PVC 32MM BOLSA	P R LUNA DE AZEVEDO FILHO	2	50,0000	14,8900	744,50
21470	ELETRODUTO PVC 32MM BOLSA	EP ELETRICA LTDA	3	50,0000	15,8200	791,00
21446	ELETRODUTO PVC BOLSA 25MM	ELETRORASTRO COMERCIO DE MATERIAL	1	30,0000	13,9300	417,90
21446	ELETRODUTO PVC BOLSA 25MM	DIMENSIONAL CENTELHA SOLUCOES LTDA	2	30,0000	15,9900	479,70
21446	ELETRODUTO PVC BOLSA 25MM	Leroy Merlin Cia Brasileira de Bricolagem.	3	30,0000	16,4900	494,70
21878	ENGATE HIDRÁULICO 40CM	MUNICIPIO DE ARAPONGAS	1	170,0000	3,0800	523,60



**PREFEITURA MUNICIPAL DE BOCAIUVA**  
**PESQUISA: MAPA DE PREÇOS**

Pesquisa: 236 - AQUISIÇÃO DE MATERIAL ELETRICO E HIDRAULICO PARA AS SECRETARIAS DE EDUCAÇÃO, DESENVOLVIMENTO SOCIAL, CULTURA, OBRAS, ESPORTES, DESENVOLVIMENTO RURAL E SAUDE.

Código	Material/Serviço	Fornecedor	Class.	Qtde	Preço	Preço
21878	ENGATE HIDRÁULICO 40CM	CITTA INFORMATICA LTDA	2	170,0000	4,1900	712,30
21878	ENGATE HIDRÁULICO 40CM	Leroy Merlin Cia Brasileira de Bricolagem.	3	170,0000	6,9800	1.186,60
21883	ESPAÇADOR DE 3MM	DISTRIBUIDORA DE FERRAMENTAS KENNEDY	1	10,0000	2,3900	23,90
21883	ESPAÇADOR DE 3MM	SUPER-PRO COMERCIO DE EQUIPAMENTOS E	2	10,0000	2,3900	23,90
21883	ESPAÇADOR DE 3MM	GURGELMIX MAQUINAS E FERRAMENTAS S.A.	3	10,0000	2,6100	26,10
34663	ESPAÇADOR DE 5MM - PACOTE 100 PEÇAS	DISTRIBUIDORA DE FERRAMENTAS KENNEDY	1	10,0000	2,4900	24,90
34663	ESPAÇADOR DE 5MM - PACOTE 100 PEÇAS	SUPER-PRO COMERCIO DE EQUIPAMENTOS E	2	10,0000	2,4900	24,90
34663	ESPAÇADOR DE 5MM - PACOTE 100 PEÇAS	ABC ATACADO BRASILEIRO DA CONSTRUCAO	3	10,0000	2,7000	27,00
30944	ESPUDE PARA VASO SANITÁRIO	DISTRIBUIDORA DE FERRAMENTAS KENNEDY	1	41,0000	1,5900	65,19
30944	ESPUDE PARA VASO SANITÁRIO	SUPER-PRO COMERCIO DE EQUIPAMENTOS E	2	41,0000	1,5900	65,19
30944	ESPUDE PARA VASO SANITÁRIO	CITTA INFORMATICA LTDA	3	30,0000	3,0500	91,50
21496	EXTENSÃO TRIPLA 3 MTS	DIMENSIONAL CENTELHA SOLUCOES LTDA	1	90,0000	14,2400	1.281,60
21496	EXTENSÃO TRIPLA 3 MTS	AMAZON SERVICOS DE VAREJO DO BRASIL	2	130,0000	18,9000	2.457,00
21496	EXTENSÃO TRIPLA 3 MTS	GURGELMIX MAQUINAS E FERRAMENTAS S.A.	3	130,0000	19,9000	2.587,00
46873	EXTENSÃO TRIPLA 5 METROS	AMAZON SERVICOS DE VAREJO DO BRASIL	1	84,0000	25,5000	2.142,00
46873	EXTENSÃO TRIPLA 5 METROS	DIMENSIONAL CENTELHA SOLUCOES LTDA	2	30,0000	26,5900	797,70
21500	FILTRO DE LINHA 5 TOMADAS	KABUM S.A.	1	110,0000	23,4600	2.580,60
21500	FILTRO DE LINHA 5 TOMADAS	MUNICIPIO DE PIRAPETINGA	2	174,0000	26,6000	4.628,40
21500	FILTRO DE LINHA 5 TOMADAS	AMAZON SERVICOS DE VAREJO DO BRASIL	3	174,0000	39,9900	6.958,26
21500	FILTRO DE LINHA 5 TOMADAS	DIMENSIONAL CENTELHA SOLUCOES LTDA	4	110,0000	43,6900	4.805,90
41827	FIO CORDÃO PARALELO PRETO 2 X 4MM	MAGAZINE LUIZA S/A	1	350,0000	5,0255	1.758,93
41827	FIO CORDÃO PARALELO PRETO 2 X 4MM	MARTINS COMERCIO E SERVICOS DE	2	350,0000	5,1775	1.812,13
41827	FIO CORDÃO PARALELO PRETO 2 X 4MM	AEA DISTRIBUIDORA DE MATERIAIS	3	350,0000	6,5000	2.275,00
41830	FIO CORDÃO PARALELO PRETO EXTENSÃO 2 X 1,5MM	CEG COMERCIO E SERVICOS DE DISTRIBUICAO	1	300,0000	2,9700	891,00
41830	FIO CORDÃO PARALELO PRETO EXTENSÃO 2 X 1,5MM	DIMENSIONAL CENTELHA SOLUCOES LTDA	2	300,0000	3,5100	1.053,00

12484  
1796





**PREFEITURA MUNICIPAL DE BOCAIUVA**  
**PESQUISA: MAPA DE PREÇOS**

Página 22 de 48

Pesquisa: 236 - AQUISIÇÃO DE MATERIAL ELETRICO E HIDRAULICO PARA AS SECRETARIAS DE EDUCAÇÃO, DESENVOLVIMENTO SOCIAL, CULTURA, OBRAS, ESPORTES, DESENVOLVIMENTO RURAL E SAUDE.

Código	Material/Serviço	Fornecedor	Class.	Qtde	Preço	Preço
41830	FIO CORDÃO PARALELO PRETO EXTENSÃO 2 X 1,5MM	ELETROFRIGOR PECAS LTDA	3	300,0000	4,2900	1.287,00
41829	FIO CORDÃO PARALELO PRETO EXTENSÃO 2 X 2,5MM	CEG COMERCIO E SERVICOS DE DISTRIBUICAO	1	350,0000	4,6742	1.635,97
41829	FIO CORDÃO PARALELO PRETO EXTENSÃO 2 X 2,5MM	MELHOR INDUSTRIA SERVICOS NA INTERNET	2	350,0000	5,4367	1.902,85
41829	FIO CORDÃO PARALELO PRETO EXTENSÃO 2 X 2,5MM	DIMENSIONAL CENTELHA SOLUCOES LTDA	3	350,0000	5,8800	2.058,00
21419	FIO PARALELO 2 X 1,5MM	CEG COMERCIO E SERVICOS DE DISTRIBUICAO	1	700,0000	2,9742	2.081,94
21419	FIO PARALELO 2 X 1,5MM	DIMENSIONAL CENTELHA SOLUCOES LTDA	2	1.500,0000	3,5100	5.265,00
21419	FIO PARALELO 2 X 1,5MM	ELETROFRIGOR PECAS LTDA	3	1.500,0000	4,2900	6.435,00
21423	FIO PARALELO 2 X 2,5MM	CEG COMERCIO E SERVICOS DE DISTRIBUICAO	1	670,0000	4,6742	3.131,71
21423	FIO PARALELO 2 X 2,5MM	MELHOR INDUSTRIA SERVICOS NA INTERNET	2	1.030,0000	5,4367	5.599,80
21423	FIO PARALELO 2 X 2,5MM	DIMENSIONAL CENTELHA SOLUCOES LTDA	3	1.030,0000	5,8800	6.056,40
21439	FIO PARALELO 2 X 4,0MM	MAGAZINE LUIZA S/A	1	800,0000	5,0255	4.020,40
21439	FIO PARALELO 2 X 4,0MM	MARTINS COMERCIO E SERVICOS DE	2	400,0000	5,1775	2.071,00
21439	FIO PARALELO 2 X 4,0MM	AEA DISTRIBUIDORA DE MATERIAIS	3	400,0000	6,5000	2.600,00
21439	FIO PARALELO 2 X 4,0MM	MUNICIPIO DE NOVA ROMA DO SUL	4	400,0000	7,5000	3.000,00
21894	FITA ADESIVA CREPE 18MMX50M	PALACIO DAS FERRAMENTAS E PARAFUSOS	1	100,0000	3,2800	328,00
21894	FITA ADESIVA CREPE 18MMX50M	DISTRIBUIDORA DE FERRAMENTAS KENNEDY	3	150,0000	3,9900	598,50
21894	FITA ADESIVA CREPE 18MMX50M	SUPER-PRO COMERCIO DE EQUIPAMENTOS E	2	150,0000	3,9900	598,50
10941	FITA ISOLANTE 10 MTS	DISTRIBUIDORA DE FERRAMENTAS KENNEDY	1	100,0000	3,9900	399,00
10941	FITA ISOLANTE 10 MTS	MUNICIPIO DE PIRAPETINGA	2	100,0000	4,3800	438,00
10941	FITA ISOLANTE 10 MTS	GURGELMIX MAQUINAS E FERRAMENTAS S.A.	3	100,0000	4,7800	478,00
10941	FITA ISOLANTE 10 MTS	MUNICIPIO DE CAMPINACU	4	100,0000	10,9000	1.090,00
21558	FITA ISOLANTE 20 MT	MUNICIPIO DE RIO DO SUL	1	300,0000	3,6000	1.080,00
21558	FITA ISOLANTE 20 MT	DISTRIBUIDORA DE FERRAMENTAS KENNEDY	2	300,0000	6,5900	1.977,00
21558	FITA ISOLANTE 20 MT	UNIVERSIDADE ESTADUAL DO CENTRO OESTE	3	300,0000	6,9800	2.094,00
21558	FITA ISOLANTE 20 MT	MUNICIPIO DE PIRAPETINGA	4	300,0000	7,8100	2.343,00

179  
124/124



**PREFEITURA MUNICIPAL DE BOCAIUVA**  
**PESQUISA: MAPA DE PREÇOS**

Página 23 de 48

Pesquisa: 236 - AQUISIÇÃO DE MATERIAL ELETRICO E HIDRAULICO PARA AS SECRETARIAS DE EDUCAÇÃO, DESENVOLVIMENTO SOCIAL, CULTURA, OBRAS, ESPORTES, DESENVOLVIMENTO RURAL E SAUDE.

Código	Material/Serviço	Fornecedor	Class.	Qtde	Preço	Preço
21558	FITA ISOLANTE 20 MT	MUNICIPIO DE PROGRESSO	5	300,0000	10,5399	3.161,97
21558	FITA ISOLANTE 20 MT	MUNICIPIO DE MOCOCA	6	300,0000	11,0000	3.300,00
21451	FITA ISOLANTE BRANCA	DIMENSIONAL CENTELHA SOLUCOES LTDA	1	50,0000	3,5800	179,00
21451	FITA ISOLANTE BRANCA	FERRAMAC FERRAMENTAS E EQUIPAMENTOS	2	50,0000	4,6600	233,00
21451	FITA ISOLANTE BRANCA	ELASTOBOR BORRACHAS E PLASTICOS LTDA	3	50,0000	5,4900	274,50
21451	FITA ISOLANTE BRANCA	MUNICIPIO DE CAMPINACU	4	50,0000	10,9000	545,00
21515	FITA ISOLANTE DE ALTA FUSÃO 10MTS	MUNICIPIO DE CAMPINACU	1	80,0000	10,9000	872,00
21515	FITA ISOLANTE DE ALTA FUSÃO 10MTS	DIMENSIONAL CENTELHA SOLUCOES LTDA	2	80,0000	23,9900	1.919,20
21515	FITA ISOLANTE DE ALTA FUSÃO 10MTS	FIOCOMP COMERCIO DE MATERIAIS ELETRICOS	3	80,0000	25,9900	2.079,20
21515	FITA ISOLANTE DE ALTA FUSÃO 10MTS	MUNICIPIO DE PIRAPETINGA	4	80,0000	36,6800	2.934,40
2923	FITA ISOLANTE DE ALTA FUSÃO 19MM X 10 MTS	MUNICIPIO DE FORQUETINHA	1	50,0000	1,6899	84,50
2923	FITA ISOLANTE DE ALTA FUSÃO 19MM X 10 MTS	MUNICIPIO DE CAMPINACU	2	50,0000	10,9000	545,00
2923	FITA ISOLANTE DE ALTA FUSÃO 19MM X 10 MTS	DIMENSIONAL CENTELHA SOLUCOES LTDA	3	50,0000	23,9900	1.199,50
2923	FITA ISOLANTE DE ALTA FUSÃO 19MM X 10 MTS	FIOCOMP COMERCIO DE MATERIAIS ELETRICOS	4	50,0000	25,9900	1.299,50
2923	FITA ISOLANTE DE ALTA FUSÃO 19MM X 10 MTS	MUNICIPIO DE PIRAPETINGA	5	60,0000	36,6800	2.200,80
21450	FITA ISOLANTE VERMELHA	DISTRIBUIDORA DE FERRAMENTAS KENNEDY	1	20,0000	2,5900	51,80
21450	FITA ISOLANTE VERMELHA	DIMENSIONAL CENTELHA SOLUCOES LTDA	2	20,0000	3,3800	67,60
21450	FITA ISOLANTE VERMELHA	DUPLOR COMERCIO DE FERRAMENTAS	3	20,0000	4,5500	91,00
21450	FITA ISOLANTE VERMELHA	MUNICIPIO DE CAMPINACU	4	20,0000	10,9000	218,00
21215	FITA VEDA ROSCA 18 MM X 50	GURGELMIX MAQUINAS E FERRAMENTAS S.A.	1	25,0000	8,2900	207,25
21215	FITA VEDA ROSCA 18 MM X 50	MUNICIPIO DE MOCOCA	2	25,0000	9,0000	225,00
21215	FITA VEDA ROSCA 18 MM X 50	SAINT-GOBAIN DISTRIBUICAO BRASIL LTDA	3	25,0000	10,9000	272,50
21215	FITA VEDA ROSCA 18 MM X 50	DIMENSIONAL CENTELHA SOLUCOES LTDA	4	25,0000	10,9800	274,50
21702	FITA VEDA ROSCA DE 18MM X 25 M	SAINT-GOBAIN DISTRIBUICAO BRASIL LTDA	1	120,0000	6,9000	828,00
21702	FITA VEDA ROSCA DE 18MM X 25 M	DIMENSIONAL CENTELHA SOLUCOES LTDA	2	120,0000	7,0200	842,40



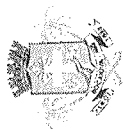

## PREFEITURA MUNICIPAL DE BOCAIUVA

### PESQUISA: MAPA DE PREÇOS

Página 24 de 48

Pesquisa: 236 - AQUISIÇÃO DE MATERIAL ELETRICO E HIDRAULICO PARA AS SECRETARIAS DE EDUCAÇÃO, DESENVOLVIMENTO SOCIAL, CULTURA, OBRAS, ESPORTES, DESENVOLVIMENTO RURAL E SAUDE.

Código	Material/Serviço	Fornecedor	Class.	Qtde	Preço	Preço
21702	FITA VEDA ROSCA DE 18MM X 25 M	AMAZON SERVICOS DE VAREJO DO BRASIL	3	130,0000	7,5600	982,80
21702	FITA VEDA ROSCA DE 18MM X 25 M	MUNICIPIO DE MOCOCA	4	120,0000	9,0000	1.080,00
21483	GRAMPO MIGUELÃO	DISTRIBUIDORA DE FERRAMENTAS KENNEDY	1	30,0000	1,9900	59,70
21483	GRAMPO MIGUELÃO	MAGAZINE LUIZA S/A	2	30,0000	3,1500	94,50
21483	GRAMPO MIGUELÃO	INCORTEC COMERCIO LTDA	3	30,0000	3,3200	99,60
21203	GRELHA INOX QUADRADA PARA CAIXA SIFONADA 100X100X50MM	HIPERFER COMERCIO DE FERRAMENTAS E	1	20,0000	21,0200	420,40
21203	GRELHA INOX QUADRADA PARA CAIXA SIFONADA 100X100X50MM	ICTUS INDUSTRIA, COMERCIO, IMPORTACAO E	2	20,0000	22,9000	458,00
21203	GRELHA INOX QUADRADA PARA CAIXA SIFONADA 100X100X50MM	CONSTRUMALL SERVICOS LTDA	3	20,0000	24,0000	480,00
21206	GRELHA INOX QUADRADA PARA CAIXA SIFONADA 150X150MM	AMAZON SERVICOS DE VAREJO DO BRASIL	1	60,0000	25,9000	1.554,00
21206	GRELHA INOX QUADRADA PARA CAIXA SIFONADA 150X150MM	ICTUS INDUSTRIA, COMERCIO, IMPORTACAO E	2	70,0000	26,9000	1.883,00
21206	GRELHA INOX QUADRADA PARA CAIXA SIFONADA 150X150MM	CASA MATTOS LTDA	3	70,0000	39,9000	2.793,00
21212	GRELHA INOX REDONDA PARA CAIXA SIFONADA 150X150X50MM	AMAZON SERVICOS DE VAREJO DO BRASIL	1	60,0000	22,9000	1.374,00
21212	GRELHA INOX REDONDA PARA CAIXA SIFONADA 150X150X50MM	ICTUS INDUSTRIA, COMERCIO, IMPORTACAO E	2	80,0000	26,9000	2.152,00
21212	GRELHA INOX REDONDA PARA CAIXA SIFONADA 150X150X50MM	BMN COMERCIO DE MATERIAIS ELETRICOS	3	80,0000	30,8200	2.465,60
33576	INTERRUPTOR DE DUAS TECLAS CONJUGADO COM TOMADA 10A	MAQSER USINAGEM E SOLUCOES INDUSTRIAIS	1	30,0000	20,0000	600,00
33576	INTERRUPTOR DE DUAS TECLAS CONJUGADO COM TOMADA 10A	Leroy Merlin Cia Brasileira de Bricolagem.	2	30,0000	21,9000	657,00
33576	INTERRUPTOR DE DUAS TECLAS CONJUGADO COM TOMADA 10A	AMAZON SERVICOS DE VAREJO DO BRASIL	3	30,0000	24,8600	745,80
21410	INTERRUPTOR EMBUTIDO 1 SEÇÃO COM PLACA	MUNICIPIO DE PIRAPETINGA	1	60,0000	6,4500	387,00
21410	INTERRUPTOR EMBUTIDO 1 SEÇÃO COM PLACA	Leroy Merlin Cia Brasileira de Bricolagem.	2	60,0000	7,3900	443,40
21410	INTERRUPTOR EMBUTIDO 1 SEÇÃO COM PLACA	AMAZON SERVICOS DE VAREJO DO BRASIL	3	60,0000	10,9000	654,00



**PREFEITURA MUNICIPAL DE BOCAIUVA**  
**PESQUISA: MAPA DE PREÇOS**

Página 25 de 48

Pesquisa: 236 - AQUISIÇÃO DE MATERIAL ELETRICO E HIDRAULICO PARA AS SECRETARIAS DE EDUCAÇÃO, DESENVOLVIMENTO SOCIAL, CULTURA, OBRAS, ESPORTES, DESENVOLVIMENTO RURAL E SAUDE.

Código	Material/Serviço	Fornecedor	Class.	Qtde	Preço	Preço
46877	INTERRUPTOR EMBUTIDO 2 SESÃO COM PLACA	MAJE DO NORDESTE INDUSTRIA E COMERCIO	1	30,0000	11,9700	359,10
46877	INTERRUPTOR EMBUTIDO 2 SESÃO COM PLACA	MUNICIPIO DE PIRAPETINGA	2	74,0000	12,8800	953,12
46877	INTERRUPTOR EMBUTIDO 2 SESÃO COM PLACA	MAGAZINE LUIZA S/A	3	74,0000	13,1300	971,62
21503	INTERRUPTOR EMBUTIR COM 1 TECLA	MUNICIPIO DE PIRAPETINGA	1	60,0000	6,4500	387,00
21503	INTERRUPTOR EMBUTIR COM 1 TECLA	Leroy Merlin Cia Brasileira de Bricolagem.	2	60,0000	7,3900	443,40
21503	INTERRUPTOR EMBUTIR COM 1 TECLA	AMAZON SERVICOS DE VAREJO DO BRASIL	3	60,0000	10,9000	654,00
21504	INTERRUPTOR EMBUTIR COM 2 TECLAS	MAJE DO NORDESTE INDUSTRIA E COMERCIO	1	160,0000	11,9700	1.915,20
21504	INTERRUPTOR EMBUTIR COM 2 TECLAS	MUNICIPIO DE PIRAPETINGA	2	140,0000	12,8800	1.803,20
21504	INTERRUPTOR EMBUTIR COM 2 TECLAS	MAGAZINE LUIZA S/A	3	140,0000	13,1300	1.838,20
21506	INTERRUPTOR EMBUTIR COM 3 TECLAS	MUNICIPIO DE PIRAPETINGA	1	160,0000	17,1300	2.740,80
21506	INTERRUPTOR EMBUTIR COM 3 TECLAS	BOREALL CASA E CIA LTDA	2	180,0000	19,6400	3.535,20
21506	INTERRUPTOR EMBUTIR COM 3 TECLAS	AMAZON SERVICOS DE VAREJO DO BRASIL	3	160,0000	22,8500	3.656,00
21499	INTERRUPTOR EMBUTIR PARA CAMPAINHA	BOREALL CASA E CIA LTDA	1	50,0000	8,2500	412,50
21499	INTERRUPTOR EMBUTIR PARA CAMPAINHA	MAJE DO NORDESTE INDUSTRIA E COMERCIO	2	50,0000	9,1000	455,00
21499	INTERRUPTOR EMBUTIR PARA CAMPAINHA	MAGAZINE LUIZA S/A	3	50,0000	9,9900	499,50
41734	INTERRUPTOR EXTERNO 1 SEÇÃO	MUNICIPIO DE PIRAPETINGA	1	110,0000	7,1800	789,80
41734	INTERRUPTOR EXTERNO 1 SEÇÃO	MAJE DO NORDESTE INDUSTRIA E COMERCIO	2	110,0000	9,1100	1.002,10
41734	INTERRUPTOR EXTERNO 1 SEÇÃO	MAGAZINE LUIZA S/A	3	110,0000	10,5000	1.155,00
34675	JOELHO 90° COM BOLSA E ANEL 1.1/2X40MM	MAQSER USINAGEM E SOLUCOES INDUSTRIAIS	1	50,0000	5,5000	275,00
34675	JOELHO 90° COM BOLSA E ANEL 1.1/2X40MM	Leroy Merlin Cia Brasileira de Bricolagem.	2	50,0000	5,9700	298,50
34675	JOELHO 90° COM BOLSA E ANEL 1.1/2X40MM	HIDRAULICA TROPEIRO LTDA	3	50,0000	6,6600	333,00
34672	JOELHO 90° PVC BRANCO 40MM	CITTA INFORMATICA LTDA	1	50,0000	1,0300	51,50
34672	JOELHO 90° PVC BRANCO 40MM	MUNICIPIO DE PIRAPETINGA	2	10,0000	3,2300	32,30
21283	JOELHO EM PVC BRANCO 90° DE REDUÇÃO 3/4" X 1/2"	HIDRAUCONEX MATERIAIS HIDRAULICOS LTDA	1	50,0000	3,9000	195,00
21283	JOELHO EM PVC BRANCO 90° DE REDUÇÃO 3/4" X 1/2"	INTERCEMENT BRASIL S.A.	2	50,0000	4,8000	240,00

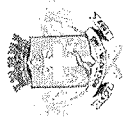

**PREFEITURA MUNICIPAL DE BOCAIUVA**  
**PESQUISA: MAPA DE PREÇOS**

Página 26 de 48

Pesquisa: 236 - AQUISIÇÃO DE MATERIAL ELETRICO E HIDRAULICO PARA AS SECRETARIAS DE EDUCAÇÃO, DESENVOLVIMENTO SOCIAL, CULTURA, OBRAS, ESPORTES, DESENVOLVIMENTO RURAL E SAUDE.

Código	Material/Serviço	Fornecedor	Class.	Qtde	Preço	Preço
21283	JOELHO EM PVC BRANCO 90° DE REDUÇÃO 3/4" X 1/2"	C & C CASA E CONSTRUCAO LTDA.	3	50,0000	4,9900	249,50
21274	JOELHO EM PVC BRANCO 90° ROSCÁVEL 1"	AGRO BOMBAS COMERCIO E INDUSTRIA LTDA	1	300,0000	3,0000	900,00
21274	JOELHO EM PVC BRANCO 90° ROSCÁVEL 1"	SUPER-PRO COMERCIO DE EQUIPAMENTOS E	2	100,0000	4,0900	409,00
21274	JOELHO EM PVC BRANCO 90° ROSCÁVEL 1"	DISTRIBUIDORA DE FERRAMENTAS KENNEDY	3	300,0000	4,1900	1.257,00
21272	JOELHO EM PVC BRANCO 90° ROSCÁVEL 1/2	SUPER-PRO COMERCIO DE EQUIPAMENTOS E	1	50,0000	1,2900	64,50
21272	JOELHO EM PVC BRANCO 90° ROSCÁVEL 1/2	DISTRIBUIDORA DE FERRAMENTAS KENNEDY	2	50,0000	1,8900	94,50
21272	JOELHO EM PVC BRANCO 90° ROSCÁVEL 1/2	MAGAZINE LUIZA S/A	3	50,0000	3,7500	187,50
21273	JOELHO EM PVC BRANCO 90° ROSCÁVEL 3/4"	DISTRIBUIDORA DE FERRAMENTAS KENNEDY	1	50,0000	1,6900	84,50
21273	JOELHO EM PVC BRANCO 90° ROSCÁVEL 3/4"	SUPER-PRO COMERCIO DE EQUIPAMENTOS E	2	50,0000	1,6900	84,50
21273	JOELHO EM PVC BRANCO 90° ROSCÁVEL 3/4"	HIDRAUCONEX MATERIAIS HIDRAULICOS LTDA	3	50,0000	2,7000	135,00
21195	JOELHO EM PVC MARROM 45° SOLDÁVEL 25 MM	MUNICIPIO DE PIRAPETINGA	1	190,0000	1,1900	226,10
21195	JOELHO EM PVC MARROM 45° SOLDÁVEL 25 MM	Leroy Merlin Cia Brasileira de Bricolagem.	2	240,0000	1,8400	441,60
21195	JOELHO EM PVC MARROM 45° SOLDÁVEL 25 MM	MAGAZINE LUIZA S/A	3	190,0000	1,9000	361,00
21197	JOELHO EM PVC MARROM 45° SOLDÁVEL 32 MM	SUPER-PRO COMERCIO DE EQUIPAMENTOS E	1	150,0000	2,9900	448,50
21197	JOELHO EM PVC MARROM 45° SOLDÁVEL 32 MM	MAGAZINE LUIZA S/A	2	150,0000	3,9000	585,00
21197	JOELHO EM PVC MARROM 45° SOLDÁVEL 32 MM	MUNICIPIO DE PIRAPETINGA	3	150,0000	6,0700	910,50
21198	JOELHO EM PVC MARROM 45° SOLDÁVEL 40 MM	MAQSER USINAGEM E SOLUCOES INDUSTRIAIS	1	140,0000	5,2500	735,00
21198	JOELHO EM PVC MARROM 45° SOLDÁVEL 40 MM	SUPER-PRO COMERCIO DE EQUIPAMENTOS E	2	90,0000	5,4900	494,10
21198	JOELHO EM PVC MARROM 45° SOLDÁVEL 40 MM	MAGAZINE LUIZA S/A	3	90,0000	7,9200	712,80
21200	JOELHO EM PVC MARROM 45° SOLDÁVEL 50 MM	MAQSER USINAGEM E SOLUCOES INDUSTRIAIS	1	50,0000	9,0000	450,00
21200	JOELHO EM PVC MARROM 45° SOLDÁVEL 50 MM	HIDRAUCONEX MATERIAIS HIDRAULICOS LTDA	2	50,0000	10,2000	510,00
21200	JOELHO EM PVC MARROM 45° SOLDÁVEL 50 MM	Leroy Merlin Cia Brasileira de Bricolagem.	3	50,0000	10,7600	538,00
21202	JOELHO EM PVC MARROM 45° SOLDÁVEL 60 MM	ABC ATACADO BRASILEIRO DA CONSTRUCAO	1	140,0000	26,4900	3.708,60
21202	JOELHO EM PVC MARROM 45° SOLDÁVEL 60 MM	CASA MATTOS LTDA	2	140,0000	27,7000	3.878,00
21202	JOELHO EM PVC MARROM 45° SOLDÁVEL 60 MM	MAGAZINE LUIZA S/A	3	90,0000	34,8500	3.136,50

**PREFEITURA MUNICIPAL DE BOCAIUIVA**  
**PESQUISA: MAPA DE PREÇOS**

Pesquisa: 236 - AQUISIÇÃO DE MATERIAL ELETRICO E HIDRAULICO PARA AS SECRETARIAS DE EDUCAÇÃO, DESENVOLVIMENTO SOCIAL, CULTURA, OBRAS, ESPORTES, DESENVOLVIMENTO RURAL E SAUDE.

Código	Material/Serviço	Fornecedor	Class.	Qtde	Preço	Preço
21186	JOELHO EM PVC MARROM 90° SOLDÁVEL 20 MM	Leroy Merlin Cia Brasileira de Bricolagem.	1	150,0000	0,6100	91,50
21186	JOELHO EM PVC MARROM 90° SOLDÁVEL 20 MM	ABC ATACADO BRASILEIRO DA CONSTRUCAO	2	150,0000	0,6600	99,00
21186	JOELHO EM PVC MARROM 90° SOLDÁVEL 20 MM	MUNICIPIO DE PIRAPETINGA	3	150,0000	0,9400	141,00
21187	JOELHO EM PVC MARROM 90° SOLDÁVEL 25 MM	MUNICIPIO DE ARAPONGAS	1	150,0000	0,4500	67,50
21187	JOELHO EM PVC MARROM 90° SOLDÁVEL 25 MM	Leroy Merlin Cia Brasileira de Bricolagem.	2	150,0000	0,9500	142,50
21187	JOELHO EM PVC MARROM 90° SOLDÁVEL 25 MM	MUNICIPIO DE PIRAPETINGA	3	150,0000	1,4300	214,50
21188	JOELHO EM PVC MARROM 90° SOLDÁVEL 32 MM	Leroy Merlin Cia Brasileira de Bricolagem.	1	50,0000	2,7100	135,50
21188	JOELHO EM PVC MARROM 90° SOLDÁVEL 32 MM	MUNICIPIO DE PIRAPETINGA	2	50,0000	2,7600	138,00
21188	JOELHO EM PVC MARROM 90° SOLDÁVEL 32 MM	ABC ATACADO BRASILEIRO DA CONSTRUCAO	3	50,0000	2,9000	145,00
21189	JOELHO EM PVC MARROM 90° SOLDÁVEL 40 MM	MUNICIPIO DE PIRAPETINGA	1	150,0000	2,5200	378,00
21189	JOELHO EM PVC MARROM 90° SOLDÁVEL 40 MM	DISTRIBUIDORA DE FERRAMENTAS KENNEDY	3	150,0000	2,5900	388,50
21189	JOELHO EM PVC MARROM 90° SOLDÁVEL 40 MM	SUPER-PRO COMERCIO DE EQUIPAMENTOS E	2	150,0000	2,5900	388,50
21190	JOELHO EM PVC MARROM 90° SOLDÁVEL 50 MM	MUNICIPIO DE ARAPONGAS	1	100,0000	3,3900	339,00
21190	JOELHO EM PVC MARROM 90° SOLDÁVEL 50 MM	MUNICIPIO DE PIRAPETINGA	2	100,0000	3,5100	351,00
21190	JOELHO EM PVC MARROM 90° SOLDÁVEL 50 MM	Leroy Merlin Cia Brasileira de Bricolagem.	3	100,0000	5,3900	539,00
21192	JOELHO EM PVC MARROM 90° SOLDÁVEL 60 MM	AGRO BOMBAS COMERCIO E INDUSTRIA LTDA	1	50,0000	12,2900	614,50
21192	JOELHO EM PVC MARROM 90° SOLDÁVEL 60 MM	MAGAZINE LUIZA S/A	2	50,0000	13,9000	695,00
21192	JOELHO EM PVC MARROM 90° SOLDÁVEL 60 MM	CASA MATTOS LTDA	3	50,0000	16,3500	817,50
33561	JOELHO PVC ESGOTO DE 40MM X 90°	CITTA INFORMATICA LTDA	1	100,0000	1,0300	103,00
33561	JOELHO PVC ESGOTO DE 40MM X 90°	MAGAZINE LUIZA S/A	2	100,0000	1,9000	190,00
33561	JOELHO PVC ESGOTO DE 40MM X 90°	MUNICIPIO DE PIRAPETINGA	3	100,0000	3,2300	323,00
21705	JOELHO PVC SOLDÁVEL COM BUCHA DE LATÃO 1/2" 20MM	DISTRIBUIDORA DE FERRAMENTAS KENNEDY	1	150,0000	2,9900	448,50
21705	JOELHO PVC SOLDÁVEL COM BUCHA DE LATÃO 1/2" 20MM	CASA MATTOS LTDA	2	150,0000	3,3400	501,00
21705	JOELHO PVC SOLDÁVEL COM BUCHA DE LATÃO 1/2" 20MM	Leroy Merlin Cia Brasileira de Bricolagem.	3	150,0000	5,5900	838,50
21705	JOELHO PVC SOLDÁVEL COM BUCHA DE LATÃO 1/2" 20MM	CEG COMERCIO E SERVICOS DE DISTRIBUICAO	4	150,0000	5,8600	879,00

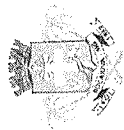

# PREFEITURA MUNICIPAL DE BOCAIUVA

## PESQUISA: MAPA DE PREÇOS

Página 28 de 48

Pesquisa: 236 - AQUISIÇÃO DE MATERIAL ELETRICO E HIDRAULICO PARA AS SECRETARIAS DE EDUCAÇÃO, DESENVOLVIMENTO SOCIAL, CULTURA, OBRAS, ESPORTES, DESENVOLVIMENTO RURAL E SAUDE.

Código	Material/Serviço	Fornecedor	Class.	Qtde	Preço	Preço
21705	JOELHO PVC SOLDÁVEL COM BUCHA DE LATÃO 1/2" 20MM	FIOCOMP COMERCIO DE MATERIAIS ELETRICOS	5	150,0000	5,9900	898,50
21706	JOELHO PVC SOLDÁVEL COM BUCHA DE LATÃO 1/2" 25MM	MUNICIPIO DE PIRAPETINGA	1	150,0000	3,3700	505,50
21706	JOELHO PVC SOLDÁVEL COM BUCHA DE LATÃO 1/2" 25MM	CASA MATTOS LTDA	2	150,0000	3,3900	508,50
21706	JOELHO PVC SOLDÁVEL COM BUCHA DE LATÃO 1/2" 25MM	MAGAZINE LUIZA S/A	3	150,0000	5,7200	858,00
21418	LAMPADA ECONOMICA 15W X 127V	DIMENSIONAL CENTELHA SOLUCOES LTDA	1	400,0000	4,4100	1.764,00
21416	LAMPADA ECONOMICA 20W X 127V	Leroy Merlin Cia Brasileira de Bricolagem.	1	150,0000	11,5600	1.734,00
21416	LAMPADA ECONOMICA 20W X 127V	MUNICIPIO DE PIRAPETINGA	2	110,0000	13,1000	1.441,00
21416	LAMPADA ECONOMICA 20W X 127V	MAGAZINE LUIZA S/A	3	110,0000	16,0000	1.760,00
21518	LAMPADA FLUORESCENTE 20W.	Leroy Merlin Cia Brasileira de Bricolagem.	1	50,0000	11,5600	578,00
21518	LAMPADA FLUORESCENTE 20W.	MUNICIPIO DE PIRAPETINGA	2	50,0000	13,1000	655,00
21518	LAMPADA FLUORESCENTE 20W.	MAGAZINE LUIZA S/A	3	50,0000	16,0000	800,00
21520	LAMPADA FLUORESCENTE 40W	CENTER MEGA COMERCIO DE MATERIAIS PARA	1	50,0000	32,9900	1.649,50
21520	LAMPADA FLUORESCENTE 40W	LOJAS QUERO-QUERO S.A.	2	50,0000	49,9000	2.495,00
21520	LAMPADA FLUORESCENTE 40W	MAGAZINE LUIZA S/A	3	50,0000	56,9000	2.845,00
21582	LAMPADA LED BULBO 15 W	MUNICIPIO DE MIRASSOL	1	450,0000	3,6500	1.642,50
21582	LAMPADA LED BULBO 15 W	PREFEITURA MUNICIPAL DE TUPANCIRETA	2	450,0000	4,9000	2.205,00
21582	LAMPADA LED BULBO 15 W	CAMARA MUNICIPAL DE BOM DESPACHO	3	450,0000	7,2250	3.251,25
34885	LAMPADA LED BULBO 20W	FIOCOMP COMERCIO DE MATERIAIS ELETRICOS	1	50,0000	6,9900	349,50
34885	LAMPADA LED BULBO 20W	SLED COMERCIO DE MATERIAIS ELETRICOS -	2	50,0000	8,1000	405,00
34885	LAMPADA LED BULBO 20W	RT INDUSTRIA E COMERCIO DE LUMINARIAS	3	50,0000	8,9000	445,00
34885	LAMPADA LED BULBO 20W	MUNICIPIO DE VERANOPOLIS	4	50,0000	13,9000	695,00
34886	LAMPADA LED BULBO 30W	FIOCOMP COMERCIO DE MATERIAIS ELETRICOS	1	50,0000	10,9900	549,50
34886	LAMPADA LED BULBO 30W	RT INDUSTRIA E COMERCIO DE LUMINARIAS	2	50,0000	13,9000	695,00
34886	LAMPADA LED BULBO 30W	AMAZON SERVICOS DE VAREJO DO BRASIL	3	50,0000	14,7500	737,50
34887	LAMPADA LED BULBO 40W	FIOCOMP COMERCIO DE MATERIAIS ELETRICOS	1	50,0000	16,9900	849,50

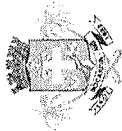

**PREFEITURA MUNICIPAL DE BOCAIUVA**  
**PESQUISA: MAPA DE PREÇOS**

Página 29 de 48

Pesquisa: 236 - AQUISIÇÃO DE MATERIAL ELETRICO E HIDRAULICO PARA AS SECRETARIAS DE EDUCAÇÃO, DESENVOLVIMENTO SOCIAL, CULTURA, OBRAS, ESPORTES, DESENVOLVIMENTO RURAL E SAUDE.

Códig	Material/Serviço	Fornecedor	Class.	Qtde	Preço	Preço
34887	LAMPADA LED BULBO 40W	ELETRORASTRO COMERCIO DE MATERIAL	2	50,0000	19,6600	983,00
34887	LAMPADA LED BULBO 40W	RT INDUSTRIA E COMERCIO DE LUMINARIAS	3	50,0000	20,7900	1.039,50
41785	LAMPADA LED BULBO 50W	Distribuidora Obra LTDA	1	50,0000	17,9000	895,00
41785	LAMPADA LED BULBO 50W	FIOCCAMP COMERCIO DE MATERIAIS ELETRICOS	2	50,0000	20,9900	1.049,50
41785	LAMPADA LED BULBO 50W	ELETRORASTRO COMERCIO DE MATERIAL	3	50,0000	29,9800	1.499,00
21579	LAMPADA LED BULBO 9 W	CITTA INFORMATICA LTDA	1	380,0000	3,8800	1.474,40
21579	LAMPADA LED BULBO 9 W	MAGAZINE LUIZA S/A	2	430,0000	5,2300	2.248,90
21579	LAMPADA LED BULBO 9 W	MUNICIPIO DE PIRAPETINGA	3	430,0000	6,2700	2.696,10
21581	LAMPADA LED TUBULAR 09 W	DIMENSIONAL CENTELHA SOLUCOES LTDA	1	150,0000	5,7900	868,50
21581	LAMPADA LED TUBULAR 09 W	RT INDUSTRIA E COMERCIO DE LUMINARIAS	2	150,0000	6,9900	1.048,50
21580	LAMPADA LED TUBULAR 18 W	DIMENSIONAL CENTELHA SOLUCOES LTDA	1	300,0000	6,6200	1.986,00
21580	LAMPADA LED TUBULAR 18 W	RT INDUSTRIA E COMERCIO DE LUMINARIAS	2	300,0000	7,4200	2.226,00
21580	LAMPADA LED TUBULAR 18 W	ABC ATACADO BRASILEIRO DA CONSTRUCAO	3	300,0000	10,7000	3.210,00
21412	LAMPADA MISTA 160W X 220V E-27	MERCOLUX ENERGIA RENOVAVEL LTDA	1	100,0000	21,6000	2.160,00
21412	LAMPADA MISTA 160W X 220V E-27	EP ELETRICA LTDA	2	100,0000	21,9300	2.193,00
21412	LAMPADA MISTA 160W X 220V E-27	MAGAZINE LUIZA S/A	3	100,0000	25,0800	2.508,00
21414	LAMPADA MISTA 250W X 220V E-27	ESTADO DE GOIAS	1	150,0000	30,5400	4.581,00
21414	LAMPADA MISTA 250W X 220V E-27	CARREFOUR COMERCIO E INDUSTRIA LTDA	2	150,0000	32,5100	4.876,50
21414	LAMPADA MISTA 250W X 220V E-27	MAGAZINE LUIZA S/A	3	150,0000	49,9000	7.485,00
21413	LAMPADA MISTA 500 W X 220 V E -40	J GONCALVES DOS SANTOS FILHO & CIA LTDA	1	150,0000	89,1800	13.377,00
21413	LAMPADA MISTA 500 W X 220 V E -40	MAGAZINE LUIZA S/A	2	150,0000	97,0000	14.550,00
21413	LAMPADA MISTA 500 W X 220 V E -40	AMAZON SERVICOS DE VAREJO DO BRASIL	3	150,0000	126,5000	18.975,00
21561	LAMPADA VAPOR DE SODIO 400 W	RT INDUSTRIA E COMERCIO DE LUMINARIAS	1	150,0000	39,3000	5.895,00
21561	LAMPADA VAPOR DE SODIO 400 W	MADEIRAMADEIRA COMERCIO ELETRONICO	2	150,0000	44,9900	6.748,50
21561	LAMPADA VAPOR DE SODIO 400 W	AMERICANAS S.A.	3	150,0000	48,3300	7.249,50

*Handwritten signature and initials*





**PREFEITURA MUNICIPAL DE BOCAIUVA**  
**PESQUISA: MAPA DE PREÇOS**

Página 30 de 48

Pesquisa: 236 - AQUISIÇÃO DE MATERIAL ELETRICO E HIDRAULICO PARA AS SECRETARIAS DE EDUCAÇÃO, DESENVOLVIMENTO SOCIAL, CULTURA, OBRAS, ESPORTES, DESENVOLVIMENTO RURAL E SAUDE.

Código	Material/Serviço	Fornecedor	Class.	Qtde	Preço	Preço
21541	LAMPADA VAPOR METALICO 400 W 6000K	ELETRORASTRO COMERCIO DE MATERIAL	1	150,0000	46,8600	7.029,00
21541	LAMPADA VAPOR METALICO 400 W 6000K	MAGAZINE LUIZA S/A	2	150,0000	66,5000	9.975,00
21541	LAMPADA VAPOR METALICO 400 W 6000K	Leroy Merlin Cia Brasileira de Bricolagem.	3	150,0000	69,9000	10.485,00
17642	LAMPADA VAPOR SODIO 100 W	RT INDUSTRIA E COMERCIO DE LUMINARIAS	1	150,0000	24,1800	3.627,00
17642	LAMPADA VAPOR SODIO 100 W	DIMENSIONAL CENTELHA SOLUCOES LTDA	2	150,0000	30,3900	4.558,50
17642	LAMPADA VAPOR SODIO 100 W	MAGAZINE LUIZA S/A	3	150,0000	39,5300	5.929,50
21525	LUMINÁRIA DE EMERGÊNCIA 30 LEDS	FIOCAMP COMERCIO DE MATERIAIS ELETRICOS	1	50,0000	11,5000	575,00
21525	LUMINÁRIA DE EMERGÊNCIA 30 LEDS	AMAZON SERVICOS DE VAREJO DO BRASIL	3	50,0000	15,1900	759,50
21525	LUMINÁRIA DE EMERGÊNCIA 30 LEDS	MAGAZINE LUIZA S/A	2	50,0000	15,1900	759,50
43575	LUVA AÇO GALVANIZADO 1.1/2"	QUALITY TUBOS COMERCIO DE FERRO E ACO	1	170,0000	15,3300	2.606,10
43575	LUVA AÇO GALVANIZADO 1.1/2"	HIDRAUCONEX MATERIAIS HIDRAULICOS LTDA	2	170,0000	22,9000	3.893,00
43575	LUVA AÇO GALVANIZADO 1.1/2"	CONEXO COMERCIO DE FERRAGENS LTDA	3	170,0000	31,1600	5.297,20
49142	LUVA DE REDUÇÃO AÇO GALVANIZADO DE 2" PARA 1.1/2"	SAFRA AGRICOLA E PECUARIA LTDA	1	15,0000	20,6800	310,20
49142	LUVA DE REDUÇÃO AÇO GALVANIZADO DE 2" PARA 1.1/2"	RIBERFLUID COMERCIO DE ACESSORIOS	2	15,0000	23,6100	354,15
49142	LUVA DE REDUÇÃO AÇO GALVANIZADO DE 2" PARA 1.1/2"	HIDRAUCONEX MATERIAIS HIDRAULICOS LTDA	3	15,0000	39,9000	598,50
21308	LUVA EM PVC BRANCO DE REDUÇÃO 3/4" X 1/2"	MAQSER USINAGEM E SOLUCOES INDUSTRIAIS	1	50,0000	2,5000	125,00
21308	LUVA EM PVC BRANCO DE REDUÇÃO 3/4" X 1/2"	SOSTEN SISTEMAS DE IRRIGACAO E	2	50,0000	3,4900	174,50
21308	LUVA EM PVC BRANCO DE REDUÇÃO 3/4" X 1/2"	PIATA - BORRACHAS E FERRAMENTAS LTDA.	3	50,0000	3,5200	176,00
21308	LUVA EM PVC BRANCO DE REDUÇÃO 3/4" X 1/2"	MUNICIPIO DE PROGRESSO	4	50,0000	3,5600	178,00
21310	LUVA EM PVC BRANCO DE REDUÇÃO ROSCÁVEL 1" X 3/4"	SUPER-PRO COMERCIO DE EQUIPAMENTOS E	1	50,0000	3,0900	154,50
21310	LUVA EM PVC BRANCO DE REDUÇÃO ROSCÁVEL 1" X 3/4"	PIATA - BORRACHAS E FERRAMENTAS LTDA.	2	50,0000	3,2000	160,00
21310	LUVA EM PVC BRANCO DE REDUÇÃO ROSCÁVEL 1" X 3/4"	MUNICIPIO DE PROGRESSO	3	50,0000	3,5600	178,00
21310	LUVA EM PVC BRANCO DE REDUÇÃO ROSCÁVEL 1" X 3/4"	MAQSER USINAGEM E SOLUCOES INDUSTRIAIS	4	50,0000	4,5000	225,00
21302	LUVA EM PVC BRANCO ROSCÁVEL 1"	MAQSER USINAGEM E SOLUCOES INDUSTRIAIS	1	130,0000	2,0000	260,00
21302	LUVA EM PVC BRANCO ROSCÁVEL 1"	SUPER-PRO COMERCIO DE EQUIPAMENTOS E	3	100,0000	3,1900	319,00

**PREFEITURA MUNICIPAL DE BOCAIUA**  
**PESQUISA: MAPA DE PREÇOS**

Pesquisa: 236 - AQUISIÇÃO DE MATERIAL ELETRICO E HIDRAULICO PARA AS SECRETARIAS DE EDUCAÇÃO, DESENVOLVIMENTO SOCIAL, CULTURA, OBRAS, ESPORTES, DESENVOLVIMENTO RURAL E SAUDE.

Código	Material/Serviço	Fornecedor	Class.	Qtde	Preço	Preço
21302	LUA EM PVC BRANCO ROSCÁVEL 1"	DISTRIBUIDORA DE FERRAMENTAS KENNEDY	2	130,0000	3,1900	414,70
21299	LUA EM PVC BRANCO ROSCÁVEL 1/2"	SUPER-PRO COMERCIO DE EQUIPAMENTOS E	1	100,0000	0,7900	79,00
21299	LUA EM PVC BRANCO ROSCÁVEL 1/2"	BIOSEMENTES DO BRASIL LTDA	2	130,0000	1,2300	159,90
21299	LUA EM PVC BRANCO ROSCÁVEL 1/2"	DISTRIBUIDORA DE FERRAMENTAS KENNEDY	3	130,0000	1,3900	180,70
21300	LUA EM PVC BRANCO ROSCÁVEL 3/4"	SUPER-PRO COMERCIO DE EQUIPAMENTOS E	2	50,0000	1,3900	69,50
21300	LUA EM PVC BRANCO ROSCÁVEL 3/4"	DISTRIBUIDORA DE FERRAMENTAS KENNEDY	1	50,0000	1,3900	69,50
21300	LUA EM PVC BRANCO ROSCÁVEL 3/4"	HIDRAUCONEX MATERIAIS HIDRAULICOS LTDA	3	50,0000	2,9000	145,00
21237	LUA EM PVC MARRROM DE REDUÇÃO 40 X 32 MM	HIDRAUCONEX MATERIAIS HIDRAULICOS LTDA	1	100,0000	4,9000	490,00
21237	LUA EM PVC MARRROM DE REDUÇÃO 40 X 32 MM	PEDRAO PVC MATERIAIS PARA CONSTRUCAO	2	130,0000	5,4600	709,80
21237	LUA EM PVC MARRROM DE REDUÇÃO 40 X 32 MM	HIDRAULICA TROPEIRO LTDA	3	130,0000	7,4000	962,00
21234	LUA EM PVC MARRROM DE REDUÇÃO SOLDÁVEL 25 X 20 MM	CASA MATTOS LTDA	1	280,0000	1,2400	347,20
21234	LUA EM PVC MARRROM DE REDUÇÃO SOLDÁVEL 25 X 20 MM	DISTRIBUIDORA DE FERRAMENTAS KENNEDY	2	280,0000	1,4900	417,20
21234	LUA EM PVC MARRROM DE REDUÇÃO SOLDÁVEL 25 X 20 MM	ABC ATACADO BRASILEIRO DA CONSTRUCAO	3	280,0000	1,9000	532,00
21236	LUA EM PVC MARRROM DE REDUÇÃO SOLDÁVEL 32 X 25 MM	Leroy Merlin Cia Brasileira de Bricolagem.	1	180,0000	4,7500	855,00
21236	LUA EM PVC MARRROM DE REDUÇÃO SOLDÁVEL 32 X 25 MM	C & C CASA E CONSTRUCAO LTDA.	2	180,0000	4,9900	898,20
21236	LUA EM PVC MARRROM DE REDUÇÃO SOLDÁVEL 32 X 25 MM	MAGAZINE LUIZA S/A	3	150,0000	5,6000	840,00
21239	LUA EM PVC MARRROM DE REDUÇÃO SOLDÁVEL 60 X 50 MM	Leroy Merlin Cia Brasileira de Bricolagem.	1	180,0000	14,0000	2.520,00
21239	LUA EM PVC MARRROM DE REDUÇÃO SOLDÁVEL 60 X 50 MM	SAINT-GOBAIN DISTRIBUICAO BRASIL LTDA	2	180,0000	20,6100	3.709,80
21239	LUA EM PVC MARRROM DE REDUÇÃO SOLDÁVEL 60 X 50 MM	MAGAZINE LUIZA S/A	3	150,0000	24,2900	3.643,50
21226	LUA EM PVC MARRROM SOLDÁVEL 20 MM	CASA MATTOS LTDA	1	50,0000	0,3200	16,00
21226	LUA EM PVC MARRROM SOLDÁVEL 20 MM	MAQSER USINAGEM E SOLUCOES INDUSTRIAIS	2	50,0000	0,5000	25,00
21226	LUA EM PVC MARRROM SOLDÁVEL 20 MM	DISTRIBUIDORA DE FERRAMENTAS KENNEDY	3	50,0000	0,6900	34,50
21227	LUA EM PVC MARRROM SOLDÁVEL 25 MM	CASA MATTOS LTDA	1	130,0000	0,4800	62,40
21227	LUA EM PVC MARRROM SOLDÁVEL 25 MM	DISTRIBUIDORA DE FERRAMENTAS KENNEDY	2	130,0000	0,5900	76,70
21227	LUA EM PVC MARRROM SOLDÁVEL 25 MM	Leroy Merlin Cia Brasileira de Bricolagem.	3	130,0000	0,9600	124,80

*Hyfky*  
*1806*





# PREFEITURA MUNICIPAL DE BOCAIUVA

## PESQUISA: MAPA DE PREÇOS

Página 32 de 48

Pesquisa: 236 - AQUISIÇÃO DE MATERIAL ELETRICO E HIDRAULICO PARA AS SECRETARIAS DE EDUCAÇÃO, DESENVOLVIMENTO SOCIAL, CULTURA, OBRAS, ESPORTES, DESENVOLVIMENTO RURAL E SAUDE.

Código	Material/Serviço	Fornecedor	Class.	Qtde	Preço	Preço
21228	LUA EM PVC MARROM SOLDÁVEL 32 MM	ABC ATACADO BRASILEIRO DA CONSTRUCAO	1	50,00000	2,4500	122,50
21228	LUA EM PVC MARROM SOLDÁVEL 32 MM	MAGAZINE LUIZA S/A	2	50,00000	2,9000	145,00
21228	LUA EM PVC MARROM SOLDÁVEL 32 MM	Leroy Merlin Cia Brasileira de Bricolagem.	3	50,00000	3,2300	161,50
21229	LUA EM PVC MARROM SOLDÁVEL 40 MM	SUPER-PRO COMERCIO DE EQUIPAMENTOS E	1	50,00000	4,1900	209,50
21229	LUA EM PVC MARROM SOLDÁVEL 40 MM	MAGAZINE LUIZA S/A	2	50,00000	4,6300	231,50
21229	LUA EM PVC MARROM SOLDÁVEL 40 MM	Leroy Merlin Cia Brasileira de Bricolagem.	3	50,00000	4,9200	246,00
21231	LUA EM PVC MARROM SOLDÁVEL 50 MM	ABC ATACADO BRASILEIRO DA CONSTRUCAO	1	50,00000	3,9000	195,00
21231	LUA EM PVC MARROM SOLDÁVEL 50 MM	Leroy Merlin Cia Brasileira de Bricolagem.	2	50,00000	5,1900	259,50
21231	LUA EM PVC MARROM SOLDÁVEL 50 MM	MAGAZINE LUIZA S/A	3	50,00000	6,6900	334,50
21233	LUA EM PVC MARROM SOLDÁVEL 60 MM	SUPER-PRO COMERCIO DE EQUIPAMENTOS E	1	100,00000	8,1900	819,00
21233	LUA EM PVC MARROM SOLDÁVEL 60 MM	MAGAZINE LUIZA S/A	2	100,00000	9,9000	990,00
21233	LUA EM PVC MARROM SOLDÁVEL 60 MM	ABC ATACADO BRASILEIRO DA CONSTRUCAO	3	130,00000	12,8500	1.670,50
21565	LUA PARA ELETRODUTO 1"	MULTISEG COMERCIO DE EQUIPAMENTOS DE	1	100,00000	0,6200	62,00
21565	LUA PARA ELETRODUTO 1"	ANHANGUERA COMERCIO DE FERRAMENTAS	2	100,00000	0,9500	95,00
21565	LUA PARA ELETRODUTO 1"	DIMENSIONAL CENTELHA SOLUCOES LTDA	3	100,00000	1,7900	179,00
21566	LUA PARA ELETRODUTO 1 1/2"	MAGAZINE LUIZA S/A	1	100,00000	1,7000	170,00
21566	LUA PARA ELETRODUTO 1 1/2"	DISTRIBUIDORA DE FERRAMENTAS KENNEDY	2	100,00000	1,7900	179,00
21566	LUA PARA ELETRODUTO 1 1/2"	ANHANGUERA COMERCIO DE FERRAMENTAS	3	100,00000	1,8500	185,00
21474	LUA PARA ELETRODUTO 1" PVC	MULTISEG COMERCIO DE EQUIPAMENTOS DE	1	100,00000	0,6200	62,00
21474	LUA PARA ELETRODUTO 1" PVC	ANHANGUERA COMERCIO DE FERRAMENTAS	2	100,00000	0,9500	95,00
21474	LUA PARA ELETRODUTO 1" PVC	DIMENSIONAL CENTELHA SOLUCOES LTDA	3	100,00000	1,7900	179,00
21567	LUA PARA ELETRODUTO 2"	TEKY INTERMEDIACAO DE NEGOCIOS EM	1	100,00000	2,2000	220,00
21567	LUA PARA ELETRODUTO 2"	ANDRA S A ELECTRIC SOLUTIONS	2	100,00000	4,1800	418,00
21567	LUA PARA ELETRODUTO 2"	MULTISEG COMERCIO DE EQUIPAMENTOS DE	3	100,00000	4,8400	484,00
21564	LUA PARA ELETRODUTO 3/4	DIMENSIONAL CENTELHA SOLUCOES LTDA	1	150,00000	1,2900	193,50

**PREFEITURA MUNICIPAL DE BOCAIUVA**  
**PESQUISA: MAPA DE PREÇOS**

Pesquisa: 236 - AQUISIÇÃO DE MATERIAL ELETRICO E HIDRAULICO PARA AS SECRETARIAS DE EDUCAÇÃO, DESENVOLVIMENTO SOCIAL, CULTURA, OBRAS, ESPORTES, DESENVOLVIMENTO RURAL E SAUDE.

Código	Material/Serviço	Fornecedor	Class.	Qtde	Preço	Preço
21564	LUVA PARA ELETRODUTO ¾	ANDRA S A ELECTRIC SOLUTIONS	2	150,0000	2,0500	307,50
21564	LUVA PARA ELETRODUTO ¾	LOJAS QUERO-QUERO S.A.	3	150,0000	2,6900	403,50
41789	LUVA SOLDÁVEL MARROM 50mm	LOJAS QUERO-QUERO S.A.	1	80,0000	3,9000	312,00
41789	LUVA SOLDÁVEL MARROM 50mm	Leroy Merlin Cia Brasileira de Bricolagem.	2	80,0000	5,1900	415,20
41789	LUVA SOLDÁVEL MARROM 50mm	MAGAZINE LUIZA S/A	3	80,0000	6,6900	535,20
21359	MANGUEIRA SIFONADA ¾" AMARELA PARA PAREDE	DISTRIBUIDORA DE FERRAMENTAS KENNEDY	1	200,0000	1,0398	207,96
21359	MANGUEIRA SIFONADA ¾" AMARELA PARA PAREDE	CITTA INFORMATICA LTDA	2	200,0000	1,3400	268,00
21359	MANGUEIRA SIFONADA ¾" AMARELA PARA PAREDE	MUNICIPIO DE PIRAPETINGA	3	200,0000	1,5404	308,08
21342	NIPLE EM PVC BRANCO ROSCÁVEL 1 1/2"	INSTITUTO FEDERAL DE EDUCACAO, CIENCIA E	1	120,0000	8,7500	1.050,00
21342	NIPLE EM PVC BRANCO ROSCÁVEL 1 1/2"	C & C CASA E CONSTRUCAO LTDA.	2	120,0000	11,9900	1.438,80
21342	NIPLE EM PVC BRANCO ROSCÁVEL 1 1/2"	HIDRAUCONEX MATERIAIS HIDRAULICOS LTDA	3	100,0000	13,5000	1.350,00
21342	NIPLE EM PVC BRANCO ROSCÁVEL 1 1/2"	DECAR HOME CENTER LTDA	4	120,0000	13,7500	1.650,00
21336	NIPLE EM PVC BRANCO ROSCÁVEL 1/2"	CASA MATTOS LTDA	1	30,0000	0,6600	19,80
21336	NIPLE EM PVC BRANCO ROSCÁVEL 1/2"	DISTRIBUIDORA DE FERRAMENTAS KENNEDY	2	30,0000	0,6900	20,70
21336	NIPLE EM PVC BRANCO ROSCÁVEL 1/2"	FERREIRA COSTA & CIA LTDA	3	30,0000	0,8400	25,20
21336	NIPLE EM PVC BRANCO ROSCÁVEL 1/2"	INSTITUTO FEDERAL DE EDUCACAO, CIENCIA E	4	30,0000	8,7500	262,50
21337	NIPLE EM PVC BRANCO ROSCÁVEL 3/4"	DISTRIBUIDORA DE FERRAMENTAS KENNEDY	1	100,0000	1,3900	139,00
21337	NIPLE EM PVC BRANCO ROSCÁVEL 3/4"	Leroy Merlin Cia Brasileira de Bricolagem.	2	100,0000	1,4700	147,00
21337	NIPLE EM PVC BRANCO ROSCÁVEL 3/4"	DIMENSIONAL CENTELHA SOLUCOES LTDA	3	100,0000	2,6900	269,00
21337	NIPLE EM PVC BRANCO ROSCÁVEL 3/4"	INSTITUTO FEDERAL DE EDUCACAO, CIENCIA E	4	100,0000	8,7500	875,00
43578	NIPLES AÇO GALVANIZADO 1.1/2"	QUALITY TUBOS COMERCIO DE FERRO E ACO	1	30,0000	15,3700	461,10
43578	NIPLES AÇO GALVANIZADO 1.1/2"	CONEXO COMERCIO DE FERRAGENS LTDA	2	30,0000	20,9200	627,60
43578	NIPLES AÇO GALVANIZADO 1.1/2"	ELETRICA SERPAL LTDA	3	30,0000	23,7000	711,00
21990	PARAFUSO 5MM PARA TELHA DE FIBROCIMENTO ONDULADA	MAGAZINE LUIZA S/A	1	10,0000	0,5841	5,84
21990	PARAFUSO 5MM PARA TELHA DE FIBROCIMENTO ONDULADA	AMAZON SERVICOS DE VAREJO DO BRASIL	2	10,0000	0,6118	6,12

24/12/2012  
18086

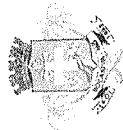

**PREFEITURA MUNICIPAL DE BOCAIUVA**  
**PESQUISA: MAPA DE PREÇOS**

Página 34 de 48

Pesquisa: 236 - AQUISIÇÃO DE MATERIAL ELETRICO E HIDRAULICO PARA AS SECRETARIAS DE EDUCAÇÃO, DESENVOLVIMENTO SOCIAL, CULTURA, OBRAS, ESPORTES, DESENVOLVIMENTO RURAL E SAUDE.

<b>Código</b>	<b>Material/Serviço</b>	<b>Fornecedor</b>	<b>Class.</b>	<b>Qtde</b>	<b>Preço</b>	<b>Preço</b>
21900	PARAFUSO 5MM PARA TELHA DE FIBROCIMENTO ONDULADA	MUNICIPIO DE PIRAPETINGA	3	10,0000	0,7395	7,40
541	PARAFUSO CASTELO COM BUCHA 10	MAGAZINE LUIZA S/A	1	100,0000	3,4500	345,00
541	PARAFUSO CASTELO COM BUCHA 10	IRMAOS VELOSO LOPES MATERIAIS PARA	2	100,0000	3,9500	395,00
541	PARAFUSO CASTELO COM BUCHA 10	AMAZON SERVICOS DE VAREJO DO BRASIL	3	100,0000	4,6400	464,00
644	PARAFUSO PARA VASO SANITARIO 8" CROMADO COM BUCHA	MAGAZINE LUIZA S/A	1	20,0000	11,8800	237,60
644	PARAFUSO PARA VASO SANITARIO 8" CROMADO COM BUCHA	VIA S.A.	2	50,0000	13,2000	660,00
644	PARAFUSO PARA VASO SANITARIO 8" CROMADO COM BUCHA	Leroy Merlin Cia Brasileira de Bricolagem.	3	50,0000	19,9000	995,00
1048	PILHA ALCALINA PEQUENA AA	DISTRIBUIDORA DE FERRAMENTAS KENNEDY	1	50,0000	2,1950	109,75
1048	PILHA ALCALINA PEQUENA AA	MUNICIPIO DE PIRAPETINGA	2	150,0000	3,5900	538,50
1048	PILHA ALCALINA PEQUENA AA	AMAZON SERVICOS DE VAREJO DO BRASIL	3	150,0000	4,4950	674,25
3023	PILHA ALCALINA PEQUENA AAA	MUNICIPIO DE PIRAPETINGA	1	94,0000	2,1950	206,33
3023	PILHA ALCALINA PEQUENA AAA	MUNICIPIO DA ESTANCIA TURISTICA DE	2	50,0000	3,2850	164,25
3023	PILHA ALCALINA PEQUENA AAA	AMERICANAS S.A.	3	50,0000	3,6850	184,25
41819	PINO FEMEA 10A	MAGAZINE LUIZA S/A	1	100,0000	3,4100	341,00
41819	PINO FEMEA 10A	DALMOLIN CONSTRU STORE LTDA	2	100,0000	5,1000	510,00
41819	PINO FEMEA 10A	DISTRIBUIDORA DE FERRAMENTAS KENNEDY	3	100,0000	6,2900	629,00
41820	PINO FEMEA 20A	MAGAZINE LUIZA S/A	1	100,0000	6,0500	605,00
41820	PINO FEMEA 20A	MAQSER USINAGEM E SOLUCOES INDUSTRIAIS	2	100,0000	7,0000	700,00
41817	PINO MACHO 10A	DIMENSIONAL CENTELHA SOLUCOES LTDA	1	100,0000	4,2800	428,00
41817	PINO MACHO 10A	MUNICIPIO DE PIRAPETINGA	2	100,0000	4,8000	480,00
41817	PINO MACHO 10A	ASTROVOLTS ELETRICA LTDA	3	100,0000	5,5400	554,00
41817	PINO MACHO 10A	MUNICIPIO DE CAMPINACU	4	100,0000	11,4000	1.140,00
41818	PINO MACHO 20A	MUNICIPIO DE PIRAPETINGA	1	100,0000	5,4100	541,00
41818	PINO MACHO 20A	DIMENSIONAL CENTELHA SOLUCOES LTDA	2	100,0000	5,5900	559,00

**PREFEITURA MUNICIPAL DE BOCAIUVA**  
**PESQUISA: MAPA DE PREÇOS**

Pesquisa: 236 - AQUISIÇÃO DE MATERIAL ELETRICO E HIDRAULICO PARA AS SECRETARIAS DE EDUCAÇÃO, DESENVOLVIMENTO SOCIAL, CULTURA, OBRAS, ESPORTES, DESENVOLVIMENTO RURAL E SAUDE.

Código	Material/Serviço	Fornecedor	Class.	Qtde	Preço	Preço
41818	PINO MACHO 20A	AMAZON SERVICOS DE VAREJO DO BRASIL	3	100,0000	8,9000	890,00
41818	PINO MACHO 20A	MUNICIPIO DE CAMPINACU	4	100,0000	11,4000	1.140,00
21521	PLAFONIER BRANCO PVC DE PLASTICO	Distribuidora Obra LTDA	1	300,0000	3,0300	909,00
21521	PLAFONIER BRANCO PVC DE PLASTICO	CITTA INFORMATICA LTDA	2	300,0000	3,2600	978,00
21521	PLAFONIER BRANCO PVC DE PLASTICO	DIMENSIONAL CENTELHA SOLUCOES LTDA	3	300,0000	3,6000	1.080,00
21711	PLUG RJ 45	DIMENSIONAL CENTELHA SOLUCOES LTDA	1	100,0000	0,2390	23,90
21711	PLUG RJ 45	MAGAZINE LUIZA S/A	2	100,0000	0,2610	26,10
21711	PLUG RJ 45	AMAZON SERVICOS DE VAREJO DO BRASIL	3	100,0000	0,2875	28,75
34890	PLUGUE BIPOLAR 2P FEMEA 10A	DIMENSIONAL CENTELHA SOLUCOES LTDA	1	80,0000	3,0300	242,40
34890	PLUGUE BIPOLAR 2P FEMEA 10A	CASA DO ELETRICISTA COMERCIO DE	2	80,0000	3,4800	278,40
34890	PLUGUE BIPOLAR 2P FEMEA 10A	ISOPHOS NUTRICAÇÃO ANIMAL INDUSTRIA	3	80,0000	4,2300	338,40
34889	PLUGUE BIPOLAR 2P MACHO 10A	MAJE DO NORDESTE INDUSTRIA E COMERCIO	1	80,0000	2,6500	212,00
34889	PLUGUE BIPOLAR 2P MACHO 10A	R2LUZ COMERCIO DE ILUMINACAO E	2	80,0000	3,5000	280,00
34889	PLUGUE BIPOLAR 2P MACHO 10A	AMAZON SERVICOS DE VAREJO DO BRASIL	3	110,0000	3,9000	429,00
34889	PLUGUE BIPOLAR 2P MACHO 10A	DIMENSIONAL CENTELHA SOLUCOES LTDA	4	80,0000	6,5500	524,00
21505	PROJETOR QUADRADO 400W REFERENCIA 4-40 PJC 400	MAGAZINE LUIZA S/A	1	50,0000	68,8900	3.444,50
21505	PROJETOR QUADRADO 400W REFERENCIA 4-40 PJC 400	AMAZON SERVICOS DE VAREJO DO BRASIL	2	50,0000	99,5000	4.975,00
21505	PROJETOR QUADRADO 400W REFERENCIA 4-40 PJC 400	JUNIO NAOTO SUZUKI LTDA	3	50,0000	99,9000	4.995,00
21523	QUADRO DISTRIBUIÇÃO 06/08 CHAVES	AMAZON SERVICOS DE VAREJO DO BRASIL	1	60,0000	52,4200	3.145,20
21523	QUADRO DISTRIBUIÇÃO 06/08 CHAVES	MAGAZINE LUIZA S/A	2	60,0000	57,3900	3.443,40
21523	QUADRO DISTRIBUIÇÃO 06/08 CHAVES	MUNICIPIO DE PIRAPETINGA	3	60,0000	85,4800	5.128,80
21522	QUADRO DISTRIBUIÇÃO 12/16 CHAVES	TEM NA TRENA LTDA	1	50,0000	109,9000	5.495,00
21522	QUADRO DISTRIBUIÇÃO 12/16 CHAVES	AMAZON SERVICOS DE VAREJO DO BRASIL	2	50,0000	128,7800	6.439,00
21522	QUADRO DISTRIBUIÇÃO 12/16 CHAVES	MUNICIPIO DE PIRAPETINGA	3	50,0000	153,1800	7.659,00
21546	QUADRO DISTRIBUIÇÃO 3/4 CHAVES PVC	MAGAZINE LUIZA S/A	1	50,0000	26,5000	1.325,00

*Handwritten signature and initials*



**PREFEITURA MUNICIPAL DE BOCAIUVA**  
**PESQUISA: MAPA DE PREÇOS**

Página 36 de 48

Pesquisa: 236 - AQUISIÇÃO DE MATERIAL ELETRICO E HIDRAULICO PARA AS SECRETARIAS DE EDUCAÇÃO, DESENVOLVIMENTO SOCIAL, CULTURA, OBRAS, ESPORTES, DESENVOLVIMENTO RURAL E SAUDE.

Código	Material/Serviço	Fornecedor	Class.	Qtde	Preço	Preço
21546	QUADRO DISTRIBUIÇÃO 3/4 CHAVES PVC	VIA S.A.	2	50,0000	30,7800	1.539,00
21546	QUADRO DISTRIBUIÇÃO 3/4 CHAVES PVC	AMAZON SERVICOS DE VAREJO DO BRASIL	3	50,0000	38,0600	1.903,00
21710	REATOR DE PARTIDA RAPIDA 2X 20W, 110 V 50/60 HZ	MUNICIPIO DE PIRAPETINGA	1	50,0000	20,5500	1.027,50
21710	REATOR DE PARTIDA RAPIDA 2X 20W, 110 V 50/60 HZ	MAGAZINE LUIZA S/A	2	50,0000	24,9000	1.245,00
21710	REATOR DE PARTIDA RAPIDA 2X 20W, 110 V 50/60 HZ	AMERICANAS S.A.	3	50,0000	32,9800	1.649,00
2331	REATOR DE PARTIDA RAPIDA 2X 40W, 110 V, 50/60 HZ	MUNICIPIO DE PIRAPETINGA	1	50,0000	25,4400	1.272,00
2331	REATOR DE PARTIDA RAPIDA 2X 40W, 110 V, 50/60 HZ	TEM NA TRENA LTDA	2	50,0000	32,9000	1.645,00
2331	REATOR DE PARTIDA RAPIDA 2X 40W, 110 V, 50/60 HZ	MAGAZINE LUIZA S/A	3	50,0000	36,8000	1.840,00
21509	REATOR ELETRONICO 1X20	WEWORK LTDA	1	50,0000	18,7200	936,00
21509	REATOR ELETRONICO 1X20	ELETROTRAFO PRODUTOS ELETRICOS LTDA	2	50,0000	22,8900	1.144,50
21509	REATOR ELETRONICO 1X20	MAGAZINE LUIZA S/A	3	50,0000	29,3400	1.467,00
21510	REATOR ELETRONICO 1X40	WEWORK LTDA	1	50,0000	18,7200	936,00
21510	REATOR ELETRONICO 1X40	ALEXANDRE BRABO MATERIAIS PARA	2	50,0000	23,4200	1.171,00
21510	REATOR ELETRONICO 1X40	MAGAZINE LUIZA S/A	3	50,0000	27,7300	1.386,50
21511	REATOR ELETRONICO 2X20	DIMENSIONAL CENTELHA SOLUCOES LTDA	1	50,0000	56,0400	2.802,00
21511	REATOR ELETRONICO 2X20	BRAVOLUZ COMERCIAL - EIRELI	2	50,0000	66,0000	3.300,00
21511	REATOR ELETRONICO 2X20	MAGAZINE LUIZA S/A	3	50,0000	79,9000	3.995,00
21514	REATOR ELETRONICO 2X40	DIMENSIONAL CENTELHA SOLUCOES LTDA	1	50,0000	57,9400	2.897,00
21514	REATOR ELETRONICO 2X40	FERREIRA COSTA & CIA LTDA	2	50,0000	58,9000	2.945,00
21514	REATOR ELETRONICO 2X40	MAGAZINE LUIZA S/A	3	50,0000	63,0400	3.152,00
21463	RECEPTACULO PARA LÂMPADA E-27	DALMOLIN CONSTRU STORE LTDA	1	180,0000	2.3000	414,00
21463	RECEPTACULO PARA LÂMPADA E-27	DIMENSIONAL CENTELHA SOLUCOES LTDA	2	180,0000	3,5100	631,80
21463	RECEPTACULO PARA LÂMPADA E-27	FEHRMANN COMERCIO ATACADISTA	3	180,0000	3,7800	680,40
34892	REFLETOR LED 100W HOLOFOTE MICRO LED SMD BRANCO FRIO	RJE ILUMINACAO LTDA	1	50,0000	55,0000	2.750,00
34892	REFLETOR LED 100W HOLOFOTE MICRO LED SMD BRANCO	CORCOVADO ILUMINACOES LTDA	2	50,0000	58,6000	2.930,00

**PREFEITURA MUNICIPAL DE BOCAIUVA**  
**PESQUISA: MAPA DE PREÇOS**

Pesquisa: 236 - AQUISIÇÃO DE MATERIAL ELETRICO E HIDRAULICO PARA AS SECRETARIAS DE EDUCAÇÃO, DESENVOLVIMENTO SOCIAL, CULTURA, OBRAS, ESPORTES, DESENVOLVIMENTO RURAL E SAUDE.

Código	Material/Serviço	Fornecedor	Class.	Qtde	Preço	Preço
	FRIO					
34892	REFLETOR LED 100W HOLOFOTE MICRO LED SMD BRANCO FRIO	RJ SOLUCOES EM ILUMINACAO LTDA	3	50,0000	60,9000	3.045,00
34893	REFLETOR LED 200W HOLOFOTE MICRO LED SMD BRANCO FRIO	PIATA - BORRACHAS E FERRAMENTAS LTDA.	1	50,0000	107,1000	5.355,00
34893	REFLETOR LED 200W HOLOFOTE MICRO LED SMD BRANCO FRIO	RJE ILUMINACAO LTDA	2	50,0000	110,0000	5.500,00
34893	REFLETOR LED 200W HOLOFOTE MICRO LED SMD BRANCO FRIO	MAGAZINE LUIZA S/A	3	90,0000	119,0000	10.710,00
34891	REFLETOR LED 50W HOLOFOTE MICRO LED SMD BRANCO FRIO	AMAZON SERVICOS DE VAREJO DO BRASIL	1	90,0000	28,0000	2.520,00
34891	REFLETOR LED 50W HOLOFOTE MICRO LED SMD BRANCO FRIO	GGPX COMERCIAL LTDA	2	80,0000	31,6700	2.533,60
34891	REFLETOR LED 50W HOLOFOTE MICRO LED SMD BRANCO FRIO	RJE ILUMINACAO LTDA	3	80,0000	37,0000	2.960,00
21348	REGISTRO DE GAVETA BRUTO DIÂMETRO NOMINAL 20 MM	AMAZON SERVICOS DE VAREJO DO BRASIL	1	30,0000	28,9300	867,90
21348	REGISTRO DE GAVETA BRUTO DIÂMETRO NOMINAL 20 MM	QUALITY TUBOS COMERCIO DE FERRO E ACO	2	30,0000	29,0600	871,80
21348	REGISTRO DE GAVETA BRUTO DIÂMETRO NOMINAL 20 MM	ABC ATACADO BRASILEIRO DA CONSTRUCAO	3	50,0000	32,9000	1.645,00
21348	REGISTRO DE GAVETA BRUTO DIÂMETRO NOMINAL 20 MM	MAGAZINE LUIZA S/A	4	30,0000	49,9000	1.497,00
21349	REGISTRO DE GAVETA BRUTO DIÂMETRO NOMINAL 25 MM	AMAZON SERVICOS DE VAREJO DO BRASIL	1	60,0000	31,9400	1.916,40
21349	REGISTRO DE GAVETA BRUTO DIÂMETRO NOMINAL 25 MM	QUALITY TUBOS COMERCIO DE FERRO E ACO	2	60,0000	39,8600	2.391,60
21349	REGISTRO DE GAVETA BRUTO DIÂMETRO NOMINAL 25 MM	MAGAZINE LUIZA S/A	3	60,0000	49,9000	2.994,00
21330	REGISTRO DE GAVETA COM CANOPLA CROMADA 20 MM	Leroy Merlin Cia Brasileira de Bricolagem.	1	80,0000	66,8000	5.344,00
21330	REGISTRO DE GAVETA COM CANOPLA CROMADA 20 MM	AMAZON SERVICOS DE VAREJO DO BRASIL	2	60,0000	84,9000	5.094,00
21330	REGISTRO DE GAVETA COM CANOPLA CROMADA 20 MM	SUPER-PRO COMERCIO DE EQUIPAMENTOS E	3	60,0000	96,7900	5.807,40
21322	REGISTRO DE GAVETA COM CANOPLA CROMADA 40 MM	MAGAZINE LUIZA S/A	1	60,0000	114,9900	6.899,40
21322	REGISTRO DE GAVETA COM CANOPLA CROMADA 40 MM	ICTUS INDUSTRIA, COMERCIO, IMPORTACAO E	2	80,0000	139,9000	11.192,00
21322	REGISTRO DE GAVETA COM CANOPLA CROMADA 40 MM	MADEIRAMADEIRA COMERCIO ELETRONICO	3	60,0000	168,9000	10.134,00
21316	REGISTRO DE PRESSÃO COM CANOPLA CROMADA 15 MM 1/2"	S2F SOLUCOES CORPORATIVAS INTEGRADAS	1	150,0000	46,9800	7.047,00



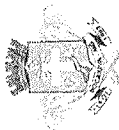

**PREFEITURA MUNICIPAL DE BOCAIUVA**  
**PESQUISA: MAPA DE PREÇOS**

Página 38 de 48

1813  
24/24

Pesquisa: 236 - AQUISIÇÃO DE MATERIAL ELÉTRICO E HIDRAULICO PARA AS SECRETARIAS DE EDUCAÇÃO, DESENVOLVIMENTO SOCIAL, CULTURA, OBRAS, ESPORTES, DESENVOLVIMENTO RURAL E SAÚDE.

Código	Material/Serviço	Fornecedor	Class.	Qtde	Preço	Preço
21316	REGISTRO DE PRESSÃO COM CANOPLA CROMADA 15 MM 1/2"	DISTRIBUIDORA DE FERRAMENTAS KENNEDY	2	80,0000	50,7900	4.063,20
21316	REGISTRO DE PRESSÃO COM CANOPLA CROMADA 15 MM 1/2"	MADEIRAMADEIRA COMERCIO ELETRONICO	3	80,0000	54,9900	4.399,20
21313	REGISTRO DE PRESSÃO COM CANOPLA CROMADA 20 MM Diâmetro nominal 20 mm 3/4"	AMAZON SERVICOS DE VAREJO DO BRASIL	1	80,0000	84,9000	6.792,00
21313	REGISTRO DE PRESSÃO COM CANOPLA CROMADA 20 MM Diâmetro nominal 20 mm 3/4"	DISTRIBUIDORA DE FERRAMENTAS KENNEDY	2	80,0000	88,6900	7.095,20
21313	REGISTRO DE PRESSÃO COM CANOPLA CROMADA 20 MM Diâmetro nominal 20 mm 3/4"	MUNICIPIO DE PIRAPETINGA	3	80,0000	118,1700	9.453,60
21528	RELE DE NIVEL	VIEW TECH ENGENHARIA DE AUTOMACAO	1	15,0000	150,8000	2.262,00
21528	RELE DE NIVEL	BIOSEMENTES DO BRASIL LTDA	2	15,0000	153,8100	2.307,15
21528	RELE DE NIVEL	FS COMERCIO VAREJISTA DE MATERIAIS	3	15,0000	169,3900	2.540,85
41832	RELE FOTOELÉTRICO 110V P/BASE	MUNICIPIO DE PIRAPETINGA	1	50,0000	22,7200	1.136,00
41832	RELE FOTOELÉTRICO 110V P/BASE	AMAZON SERVICOS DE VAREJO DO BRASIL	2	50,0000	24,9900	1.249,50
41832	RELE FOTOELÉTRICO 110V P/BASE	DIMENSIONAL CENTELHA SOLUCOES LTDA	3	50,0000	39,8900	1.994,50
21534	RELÉ FOTOELÉTRICO 110V P/ BASE	MUNICIPIO DE PIRAPETINGA	1	40,0000	22,7200	908,80
21534	RELÉ FOTOELÉTRICO 110V P/ BASE	AMAZON SERVICOS DE VAREJO DO BRASIL	2	40,0000	24,9900	999,60
21534	RELÉ FOTOELÉTRICO 110V P/ BASE	DIMENSIONAL CENTELHA SOLUCOES LTDA	3	50,0000	39,8900	1.994,50
41831	RELE FOTOELÉTRICO 220V P/BASE	MUNICIPIO DE SAO SEBASTIAO DO CAI	1	50,0000	16,8000	840,00
41831	RELE FOTOELÉTRICO 220V P/BASE	MUNICIPIO DE PIRAPETINGA	2	50,0000	22,7200	1.136,00
41831	RELE FOTOELÉTRICO 220V P/BASE	AMAZON SERVICOS DE VAREJO DO BRASIL	3	50,0000	29,9000	1.495,00
41831	RELE FOTOELÉTRICO 220V P/BASE	DIMENSIONAL CENTELHA SOLUCOES LTDA	4	50,0000	29,9900	1.499,50
21537	RELÉ FOTOELÉTRICO 220V P/ BASE	MUNICIPIO DE SAO SEBASTIAO DO CAI	1	50,0000	16,8000	840,00
21537	RELÉ FOTOELÉTRICO 220V P/ BASE	MUNICIPIO DE PIRAPETINGA	2	10,0000	22,7200	227,20
21537	RELÉ FOTOELÉTRICO 220V P/ BASE	AMAZON SERVICOS DE VAREJO DO BRASIL	3	10,0000	29,9000	299,00
21537	RELÉ FOTOELÉTRICO 220V P/ BASE	DIMENSIONAL CENTELHA SOLUCOES LTDA	4	50,0000	29,9900	1.499,50
21303	REPARO PARA VALVULA DE DESCARGA	CASA MATTOS LTDA	1	80,0000	54,9000	4.392,00

**PREFEITURA MUNICIPAL DE BOCAIUA**  
**PESQUISA: MAPA DE PREÇOS**

Pesquisa: 236 - AQUISIÇÃO DE MATERIAL ELETRICO E HIDRAULICO PARA AS SECRETARIAS DE EDUCAÇÃO, DESENVOLVIMENTO SOCIAL, CULTURA, OBRAS, ESPORTES, DESENVOLVIMENTO RURAL E SAUDE.

Código	Material/Serviço	Fornecedor	Class.	Qtde	Preço	Preço
21303	REPARO PARA VALVULA DE DESCARGA	AMAZON SERVICOS DE VAREJO DO BRASIL	2	60,0000	55,6300	3.337,80
21303	REPARO PARA VALVULA DE DESCARGA	MAGAZINE LUIZA S/A	3	60,0000	68,0700	4.084,20
21555	ROLDANA REX LOUCA	COMERCIAL ELETRICA D Z LTDA	1	20,0000	7,1000	142,00
21555	ROLDANA REX LOUCA	S2F SOLUCOES CORPORATIVAS INTEGRADAS	2	20,0000	8,0300	160,60
21555	ROLDANA REX LOUCA	MUNICIPIO DE COLORADO	3	20,0000	12,5900	251,80
46878	SONDA 10 MT PVC	AMAZON SERVICOS DE VAREJO DO BRASIL	1	20,0000	13,9200	278,40
46878	SONDA 10 MT PVC	MAGAZINE LUIZA S/A	2	20,0000	15,0000	300,00
46878	SONDA 10 MT PVC	DISTRIBUIDORA DE FERRAMENTAS KENNEDY	3	20,0000	15,1900	303,80
21284	TE EM PVC BRANCO 90° ROSCÁVEL 1/2"	DISTRIBUIDORA DE FERRAMENTAS KENNEDY	1	70,0000	3,2900	230,30
21284	TE EM PVC BRANCO 90° ROSCÁVEL 1/2"	GFM - FERRAGENS MANDELLI LTDA	2	140,0000	4,3500	609,00
21284	TE EM PVC BRANCO 90° ROSCÁVEL 1/2"	HIDRAUCONEX MATERIAIS HIDRAULICOS LTDA	3	70,0000	4,5000	315,00
21286	TE EM PVC BRANCO 90° ROSCÁVEL 3/4"	MUNICIPIO DE PIRAPETINGA	1	100,0000	2,8700	287,00
21286	TE EM PVC BRANCO 90° ROSCÁVEL 3/4"	MAGSER USINAGEM E SOLUCOES INDUSTRIAIS	2	150,0000	3,5000	525,00
21286	TE EM PVC BRANCO 90° ROSCÁVEL 3/4"	HIDRAUCONEX MATERIAIS HIDRAULICOS LTDA	3	100,0000	5,9000	590,00
21216	TE EM PVC MARROM 90° DE REDUÇÃO SOLDÁVEL 25 X 20 MM	SUPER-PRO COMERCIO DE EQUIPAMENTOS E	2	150,0000	3,6900	553,50
21216	TE EM PVC MARROM 90° DE REDUÇÃO SOLDÁVEL 25 X 20 MM	DISTRIBUIDORA DE FERRAMENTAS KENNEDY	1	150,0000	3,6900	553,50
21216	TE EM PVC MARROM 90° DE REDUÇÃO SOLDÁVEL 25 X 20 MM	ABC ATACADO BRASILEIRO DA CONSTRUCAO	3	150,0000	4,5600	682,50
21219	TE EM PVC MARROM 90° DE REDUÇÃO SOLDÁVEL 40 X 32 MM	MAGAZINE LUIZA S/A	1	50,0000	7,8600	393,00
21219	TE EM PVC MARROM 90° DE REDUÇÃO SOLDÁVEL 40 X 32 MM	C & C CASA E CONSTRUCAO LTDA.	2	50,0000	7,9900	399,50
21219	TE EM PVC MARROM 90° DE REDUÇÃO SOLDÁVEL 40 X 32 MM	SUPER-PRO COMERCIO DE EQUIPAMENTOS E	3	50,0000	8,6900	434,50
21221	TE EM PVC MARROM 90° DE REDUÇÃO SOLDÁVEL 50 X 20 MM	CARAJAS MATERIAL DE CONSTRUCAO LTDA	1	50,0000	10,3900	519,50
21221	TE EM PVC MARROM 90° DE REDUÇÃO SOLDÁVEL 50 X 20 MM	COPA FER COMERCIAL LTDA	2	50,0000	13,4700	673,50

12/12/20  
1814



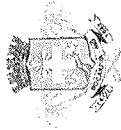

**PREFEITURA MUNICIPAL DE BOCAIUVA**  
**PESQUISA: MAPA DE PREÇOS**

Página 40 de 48

Pesquisa: 236 - AQUISIÇÃO DE MATERIAL ELETRICO E HIDRAULICO PARA AS SECRETARIAS DE EDUCAÇÃO, DESENVOLVIMENTO SOCIAL, CULTURA, OBRAS, ESPORTES, DESENVOLVIMENTO RURAL E SAUDE.

Código	Material/Serviço	Fornecedor	Class.	Qtde	Preço	Preço
21221	TE EM PVC MARROM 90° DE REDUÇÃO SOLDÁVEL 50 X 20 MM	GFM - FERRAGENS MANDELLI LTDA	3	50,0000	15,8000	790,00
21222	TE EM PVC MARROM 90° DE REDUÇÃO SOLDÁVEL 50 X 25 MM	MAGAZINE LUIZA S/A	1	240,0000	8,5300	2.047,20
21222	TE EM PVC MARROM 90° DE REDUÇÃO SOLDÁVEL 50 X 25 MM	SAINT-GOBAIN DISTRIBUICAO BRASIL LTDA	2	240,0000	11,0300	2.647,20
21222	TE EM PVC MARROM 90° DE REDUÇÃO SOLDÁVEL 50 X 25 MM	ABC ATACADO BRASILEIRO DA CONSTRUCAO	3	240,0000	11,4500	2.748,00
21204	TE EM PVC MARROM 90° SOLDÁVEL 20 MM	SAINT-GOBAIN DISTRIBUICAO BRASIL LTDA	1	150,0000	1,1900	178,50
21204	TE EM PVC MARROM 90° SOLDÁVEL 20 MM	MUNICIPIO DE PIRAPETINGA	2	150,0000	1,3600	204,00
21204	TE EM PVC MARROM 90° SOLDÁVEL 20 MM	ABC ATACADO BRASILEIRO DA CONSTRUCAO	3	150,0000	1,6000	240,00
21205	TE EM PVC MARROM 90° SOLDÁVEL 25 MM	SUPER-PRO COMERCIO DE EQUIPAMENTOS E	1	150,0000	0,6900	103,50
21205	TE EM PVC MARROM 90° SOLDÁVEL 25 MM	CITTA INFORMATICA LTDA	2	150,0000	0,7100	106,50
21205	TE EM PVC MARROM 90° SOLDÁVEL 25 MM	MUNICIPIO DE PIRAPETINGA	3	150,0000	1,6900	253,50
21207	TE EM PVC MARROM 90° SOLDÁVEL 32 MM	MUNICIPIO DE PIRAPETINGA	1	100,0000	5,4400	544,00
21207	TE EM PVC MARROM 90° SOLDÁVEL 32 MM	AGRO BOMBAS COMERCIO E INDUSTRIA LTDA	2	100,0000	5,5900	559,00
21207	TE EM PVC MARROM 90° SOLDÁVEL 32 MM	MUNICIPIO DE SANTO AUGUSTO	3	100,0000	9,3100	931,00
21208	TE EM PVC MARROM 90° SOLDÁVEL 40 MM	MUNICIPIO DE PIRAPETINGA	1	100,0000	8,2800	828,00
21208	TE EM PVC MARROM 90° SOLDÁVEL 40 MM	AGRO BOMBAS COMERCIO E INDUSTRIA LTDA	2	100,0000	11,0200	1.102,00
21208	TE EM PVC MARROM 90° SOLDÁVEL 40 MM	ABC ATACADO BRASILEIRO DA CONSTRUCAO	3	100,0000	11,5500	1.155,00
21209	TE EM PVC MARROM 90° SOLDÁVEL 50 MM	SAFRA AGRICOLA E PECUARIA LTDA	1	100,0000	9,6300	963,00
21209	TE EM PVC MARROM 90° SOLDÁVEL 50 MM	ABC ATACADO BRASILEIRO DA CONSTRUCAO	2	100,0000	9,7500	975,00
21209	TE EM PVC MARROM 90° SOLDÁVEL 50 MM	Leroy Merlin Cia Brasileira de Bricolagem.	3	100,0000	12,3500	1.235,00
21218	TE EM PVC MARROM DE REDUÇÃO SOLDÁVEL 90° DE REDUÇÃO 32 X 25MM	DISTRIBUIDORA DE FERRAMENTAS KENNEDY	1	50,0000	4,3900	219,50
21218	TE EM PVC MARROM DE REDUÇÃO SOLDÁVEL 90° DE REDUÇÃO 32 X 25MM	SAFRA AGRICOLA E PECUARIA LTDA	2	50,0000	5,0800	254,00
21218	TE EM PVC MARROM DE REDUÇÃO SOLDÁVEL 90° DE REDUÇÃO 32 X 25MM	MAGAZINE LUIZA S/A	3	50,0000	8,0500	402,50

1815  
24/12/24

**PREFEITURA MUNICIPAL DE BOCAIUVA**  
**PESQUISA: MAPA DE PREÇOS**

Pesquisa: 236 - AQUISIÇÃO DE MATERIAL ELETRICO E HIDRAULICO PARA AS SECRETARIAS DE EDUCAÇÃO, DESENVOLVIMENTO SOCIAL, CULTURA, OBRAS, ESPORTES, DESENVOLVIMENTO RURAL E SAUDE.

Código	Material/Serviço	Fornecedor	Class.	Qtde	Preço	Preço
21568	TERMINAL PRÉ ISOLADO 10 MM	DIMENSIONAL CENTELHA SOLUCOES LTDA	1	30,0000	0,5900	17,70
21568	TERMINAL PRÉ ISOLADO 10 MM	AMAZON SERVICOS DE VAREJO DO BRASIL	2	30,0000	0,7330	21,99
21568	TERMINAL PRÉ ISOLADO 10 MM	MAJE DO NORDESTE INDUSTRIA E COMERCIO	3	30,0000	0,9055	27,17
21571	TERMINAL PRE ISOLADO 16 MM	AMAZON SERVICOS DE VAREJO DO BRASIL	1	30,0000	0,8520	25,56
21571	TERMINAL PRE ISOLADO 16 MM	DIMENSIONAL CENTELHA SOLUCOES LTDA	2	30,0000	0,9400	28,20
21571	TERMINAL PRE ISOLADO 16 MM	MAJE DO NORDESTE INDUSTRIA E COMERCIO	3	30,0000	0,9690	29,07
21453	TERMINAL PRÉ-ISOLADO 25MM	MAGAZINE LUIZA S/A	2	30,0000	0,6920	20,76
21453	TERMINAL PRÉ-ISOLADO 25MM	AMERICANAS S.A.	1	30,0000	0,6920	20,76
21453	TERMINAL PRÉ-ISOLADO 25MM	SANTIL COMERCIAL ELETRICA LTDA	3	30,0000	0,7700	23,10
21454	TERMINAL PRÉ-ISOLADO 35MM	Leroy Merlin Cia Brasileira de Bricolagem.	1	30,0000	1,0900	32,70
21454	TERMINAL PRÉ-ISOLADO 35MM	DIMENSIONAL CENTELHA SOLUCOES LTDA	2	30,0000	1,2300	36,90
21454	TERMINAL PRÉ-ISOLADO 35MM	ANHANGUERA COMERCIO DE FERRAMENTAS	3	30,0000	1,5400	46,20
21572	TERMINAL PRE ISOLADO 50 MM	BAU DA ELETRONICA COMPONENTES	1	30,0000	1,4500	43,50
21572	TERMINAL PRE ISOLADO 50 MM	AMERICANAS S.A.	2	30,0000	1,6490	49,47
21572	TERMINAL PRE ISOLADO 50 MM	DIMENSIONAL CENTELHA SOLUCOES LTDA	3	30,0000	2,0800	62,40
21458	TERMINAL PRESSÃO 25MM	WEWORK LTDA	1	30,0000	8,7900	263,70
21458	TERMINAL PRESSÃO 25MM	MAGAZINE LUIZA S/A	2	30,0000	9,0400	271,20
21458	TERMINAL PRESSÃO 25MM	SAINT-GOBAIN DISTRIBUICAO BRASIL LTDA	3	30,0000	9,5000	285,00
21457	TERMINAL PRESSÃO 35MM	DIMENSIONAL CENTELHA SOLUCOES LTDA	1	30,0000	5,2200	156,60
21457	TERMINAL PRESSÃO 35MM	ANDRA S A ELECTRIC SOLUTIONS	2	30,0000	5,8200	174,60
21457	TERMINAL PRESSÃO 35MM	A3 ELETRO COMERCIAL LTDA	3	30,0000	6,1500	184,50
21498	TOMADA DUPLA EMBUTIR COM 3 PINOS 10 AMPERES COM PLACA	MUNICIPIO DE IVOTI	1	80,0000	5,2900	423,20
21498	TOMADA DUPLA EMBUTIR COM 3 PINOS 10 AMPERES COM PLACA	ANDRA S A ELECTRIC SOLUTIONS	2	80,0000	11,7800	942,40
21498	TOMADA DUPLA EMBUTIR COM 3 PINOS 10 AMPERES COM PLACA	DISTRIBUIDORA DE FERRAMENTAS KENNEDY	3	60,0000	12,4900	749,40

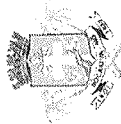

**PREFEITURA MUNICIPAL DE BOCAIUVA**  
**PESQUISA: MAPA DE PREÇOS**

Página 42 de 48

Pesquisa: 236 - AQUISIÇÃO DE MATERIAL ELETRICO E HIDRAULICO PARA AS SECRETARIAS DE EDUCAÇÃO, DESENVOLVIMENTO SOCIAL, CULTURA, OBRAS, ESPORTES, DESENVOLVIMENTO RURAL E SAUDE.

Código	Material/Serviço	Fornecedor	Class.	Qtde	Preço	Preço
21498	TOMADA DUPLA EMBUTIR COM 3 PINOS 10 AMPERES COM PLACA	MUNICIPIO DE PIRAPETINGA	4	60,0000	12,8600	771,60
21538	TOMADA EMBUTIR COM 3 PINOS 10 AMPERES COM PLACA	DISTRIBUIDORA DE FERRAMENTAS KENNEDY	1	60,0000	5,1900	311,40
21538	TOMADA EMBUTIR COM 3 PINOS 10 AMPERES COM PLACA	MUNICIPIO DE IVOTI	2	80,0000	5,2900	423,20
21538	TOMADA EMBUTIR COM 3 PINOS 10 AMPERES COM PLACA	MUNICIPIO DE PIRAPETINGA	3	60,0000	6,1900	371,40
21538	TOMADA EMBUTIR COM 3 PINOS 10 AMPERES COM PLACA	ANDRA S A ELECTRIC SOLUTIONS	4	80,0000	6,8100	544,80
21480	TOMADA EMBUTIR COM 3 PINOS DE 20 AMPERES COM PLACA	MUNICIPIO DE IVOTI	1	80,0000	5,2900	423,20
21480	TOMADA EMBUTIR COM 3 PINOS DE 20 AMPERES COM PLACA	MUNICIPIO DE PIRAPETINGA	2	104,0000	6,7300	699,92
21480	TOMADA EMBUTIR COM 3 PINOS DE 20 AMPERES COM PLACA	ANDRA S A ELECTRIC SOLUTIONS	3	80,0000	11,5400	923,20
21480	TOMADA EMBUTIR COM 3 PINOS DE 20 AMPERES COM PLACA	REGINALDO FERNANDO DE OLIVEIRA	4	80,0000	12,6900	1.015,20
21536	TOMADA EMBUTIR PARA TELEFONE	DISTRIBUIDORA DE FERRAMENTAS KENNEDY	1	50,0000	9,8900	494,50
21536	TOMADA EMBUTIR PARA TELEFONE	VIA INOX VAREJO E DISTRIBUICAO DE	2	50,0000	12,5900	629,50
21536	TOMADA EMBUTIR PARA TELEFONE	MUNICIPIO DE PIRAPETINGA	3	50,0000	14,7800	739,00
21460	TOMADA EXTERNA 2P+T	AMAZON SERVICOS DE VAREJO DO BRASIL	1	140,0000	7,7000	1.078,00
21460	TOMADA EXTERNA 2P+T	REGINALDO FERNANDO DE OLIVEIRA	2	160,0000	11,9000	1.904,00
21460	TOMADA EXTERNA 2P+T	MUNICIPIO DE PIRAPETINGA	3	140,0000	12,7100	1.779,40
27138	TOMADA FEMEA	DIMENSIONAL CENTELHA SOLUCOES LTDA	1	100,0000	3,0300	303,00
27138	TOMADA FEMEA	CASA DO ELETRICISTA COMERCIO DE	2	100,0000	3,4800	348,00
27138	TOMADA FEMEA	ISOPHOS NUTRICAO ANIMAL INDUSTRIA	3	100,0000	4,2300	423,00
46870	TOMADA RJ 45	AMAZON SERVICOS DE VAREJO DO BRASIL	1	40,0000	21,9000	876,00
46870	TOMADA RJ 45	MAJE DO NORDESTE INDUSTRIA E COMERCIO	2	60,0000	23,6900	1.421,40
46870	TOMADA RJ 45	JNX COMERCIAL DE MATERIAL ELETRICO E	3	60,0000	26,0000	1.560,00
451	TORNEIRA DE 1/2 DE METAL PARA JARDIM	DISTRIBUIDORA DE FERRAMENTAS KENNEDY	1	50,0000	11,8900	594,50
451	TORNEIRA DE 1/2 DE METAL PARA JARDIM	AMERICANAS S.A.	2	50,0000	13,9000	695,00

1817  
12/1/20

**PREFEITURA MUNICIPAL DE BOCAIUVA**  
**PESQUISA: MAPA DE PREÇOS**

Pesquisa: 236 - AQUISIÇÃO DE MATERIAL ELETRICO E HIDRAULICO PARA AS SECRETARIAS DE EDUCAÇÃO, DESENVOLVIMENTO SOCIAL, CULTURA, OBRAS, ESPORTES, DESENVOLVIMENTO RURAL E SAUDE.

Código	Material/Serviço	Fornecedor	Class.	Qtde	Preço	Preço
451	TORNEIRA DE 1/2 DE METAL PARA JARDIM	AMAZON SERVICOS DE VAREJO DO BRASIL	3	50,0000	16,5200	826,00
21232	TORNEIRA DE PRESSÃO CROMADA LONGA PARA PIA 1/2"	ESPACO CASA COMERCIO DE METAIS	1	150,0000	45,0000	6.750,00
21232	TORNEIRA DE PRESSÃO CROMADA LONGA PARA PIA 1/2"	AMAZON SERVICOS DE VAREJO DO BRASIL	2	122,0000	49,9000	6.087,80
21232	TORNEIRA DE PRESSÃO CROMADA LONGA PARA PIA 1/2"	MAGAZINE LUIZA S/A	3	122,0000	55,6900	6.794,18
21235	TORNEIRA DE PRESSÃO CROMADA PARA LAVATÓRIO 1/2"	MAGAZINE LUIZA S/A	1	122,0000	62,9000	7.673,80
21235	TORNEIRA DE PRESSÃO CROMADA PARA LAVATÓRIO 1/2"	AMAZON SERVICOS DE VAREJO DO BRASIL	2	122,0000	79,6900	9.722,18
21235	TORNEIRA DE PRESSÃO CROMADA PARA LAVATÓRIO 1/2"	PFX METAIS SANITARIOS IMPORTACAO E	3	150,0000	81,9500	12.292,50
21238	TORNEIRA DE PRESSÃO PARA JARDIM 1/2"	MAGAZINE LUIZA S/A	1	110,0000	62,9000	6.919,00
21238	TORNEIRA DE PRESSÃO PARA JARDIM 1/2"	AMAZON SERVICOS DE VAREJO DO BRASIL	2	110,0000	79,6900	8.765,90
21238	TORNEIRA DE PRESSÃO PARA JARDIM 1/2"	PFX METAIS SANITARIOS IMPORTACAO E	3	180,0000	81,9500	14.751,00
10496	TORNEIRA PARA FILTRO	SUPER-PRO COMERCIO DE EQUIPAMENTOS E	1	50,0000	4,8900	244,50
10496	TORNEIRA PARA FILTRO	INCORTEC COMERCIO LTDA	2	50,0000	5,3400	267,00
10496	TORNEIRA PARA FILTRO	CONSTRUDECOR S/A	3	50,0000	8,0000	400,00
2351	TORNEIRA PARA LAVATORIO EM INOX 1/2"	MADEIRAMADEIRA COMERCIO ELETRONICO	1	112,0000	42,5100	4.761,12
2351	TORNEIRA PARA LAVATORIO EM INOX 1/2"	AMAZON SERVICOS DE VAREJO DO BRASIL	2	112,0000	43,9000	4.916,80
2351	TORNEIRA PARA LAVATORIO EM INOX 1/2"	MAGAZINE LUIZA S/A	3	112,0000	58,9000	6.596,80
20961	TORNEIRA PARA LAVATÓRIO EM PVC	CITTA INFORMATICA LTDA	1	200,0000	8,7900	1.758,00
20961	TORNEIRA PARA LAVATÓRIO EM PVC	DISTRIBUIDORA DE FERRAMENTAS KENNEDY	2	110,0000	9,0900	999,90
20961	TORNEIRA PARA LAVATÓRIO EM PVC	FREIPECAS LTDA	3	200,0000	10,5000	2.100,00
662	TORNEIRA PIA COZINHA INOX BICA MÓVEL 1/2"	ESPACO CASA COMERCIO DE METAIS	1	180,0000	40,4100	7.273,80
662	TORNEIRA PIA COZINHA INOX BICA MÓVEL 1/2"	AMAZON SERVICOS DE VAREJO DO BRASIL	2	90,0000	44,9800	4.048,20
662	TORNEIRA PIA COZINHA INOX BICA MÓVEL 1/2"	MAGAZINE LUIZA S/A	3	90,0000	53,0100	4.770,90
46872	TORNEIRA PLASTICA 3/4" PARA TANQUE	DISTRIBUIDORA DE FERRAMENTAS KENNEDY	1	10,0000	5,0900	50,90
46872	TORNEIRA PLASTICA 3/4" PARA TANQUE	BIGOLIN MATERIAIS DE CONSTRUCAO LTDA	2	30,0000	6,9000	207,00
46872	TORNEIRA PLASTICA 3/4" PARA TANQUE	MAGAZINE LUIZA S/A	3	10,0000	8,3700	83,70

124/2018  
1312

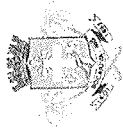

## PREFEITURA MUNICIPAL DE BOCAIUVA

### PESQUISA: MAPA DE PREÇOS

Página 44 de 48

Pesquisa: 236 - AQUISIÇÃO DE MATERIAL ELETRICO E HIDRAULICO PARA AS SECRETARIAS DE EDUCAÇÃO, DESENVOLVIMENTO SOCIAL, CULTURA, OBRAS, ESPORTES, DESENVOLVIMENTO RURAL E SAUDE.

Código	Material/Serviço	Fornecedor	Class.	Qtde	Preço	Preço
41787	TORNEIRA PLÁSTICA JARDIM PRETA	DISTRIBUIDORA DE FERRAMENTAS KENNEDY	1	100,0000	1,7900	179,00
41787	TORNEIRA PLÁSTICA JARDIM PRETA	BIOSEMENTES DO BRASIL LTDA	2	100,0000	2,4500	245,00
41787	TORNEIRA PLÁSTICA JARDIM PRETA	A&A LTDA	3	100,0000	2,9000	290,00
21530	TRANSFORMADOR DE 5000W	AMAZON SERVICOS DE VAREJO DO BRASIL	1	6,0000	224,9900	1.349,94
21530	TRANSFORMADOR DE 5000W	VIA S.A.	2	6,0000	238,9700	1.433,82
21530	TRANSFORMADOR DE 5000W	GURGELMIX MAQUINAS E FERRAMENTAS S.A.	3	6,0000	239,9000	1.439,40
21978	TUBO AGROPECUÁRIO CLASSE A 20MM 6M	SUPER-PRO COMERCIO DE EQUIPAMENTOS E	1	50,0000	11,4900	574,50
21978	TUBO AGROPECUÁRIO CLASSE A 20MM 6M	MADARELI CASA E CONSTRUCAO LTDA	2	50,0000	16,9000	845,00
21978	TUBO AGROPECUÁRIO CLASSE A 20MM 6M	MUNICIPIO DE PIRAPETINGA	3	50,0000	18,9600	948,00
21973	TUBO AGROPECUÁRIO CLASSE A 25MM 6M	CITTA INFORMATICA LTDA	1	50,0000	15,7200	786,00
21973	TUBO AGROPECUÁRIO CLASSE A 25MM 6M	MUNICIPIO DE PIRAPETINGA	2	50,0000	17,9500	897,50
21973	TUBO AGROPECUÁRIO CLASSE A 25MM 6M	DISTRIBUIDORA DE FERRAMENTAS KENNEDY	3	50,0000	18,9900	949,50
21974	TUBO AGROPECUÁRIO PN 80 32MM 6M	CASA DA IRRIGACAO LTDA	1	50,0000	36,0000	1.800,00
21974	TUBO AGROPECUÁRIO PN 80 32MM 6M	MUNICIPIO DE PIRAPETINGA	2	50,0000	45,6000	2.280,00
21974	TUBO AGROPECUÁRIO PN 80 32MM 6M	AGOMETAL COMERCIAL DE FERRAGENS LTDA	3	50,0000	53,2000	2.660,00
33565	TUBO DE DESCIDA (DESCARGA) PARA VÁLVULA DE DESCARGA 38MM X 80CM COM JOELHO AZUL	Leroy Merlin Cia Brasileira de Bricolagem.	1	30,0000	7,6100	228,30
33565	TUBO DE DESCIDA (DESCARGA) PARA VÁLVULA DE DESCARGA 38MM X 80CM COM JOELHO AZUL	ABC ATACADO BRASILEIRO DA CONSTRUCAO	2	30,0000	8,1500	244,50
33565	TUBO DE DESCIDA (DESCARGA) PARA VÁLVULA DE DESCARGA 38MM X 80CM COM JOELHO AZUL	DISTRIBUIDORA DE FERRAMENTAS KENNEDY	3	30,0000	8,5900	257,70
33566	TUBO DE LIGAÇÃO AJUSTÁVEL PARA VASO SANITÁRIO BRANCO DN38MM	P G O TECCO E CIA LTDA	1	100,0000	18,9000	1.890,00
33566	TUBO DE LIGAÇÃO AJUSTÁVEL PARA VASO SANITÁRIO BRANCO DN38MM	DISTRIBUIDORA DE FERRAMENTAS KENNEDY	2	10,0000	18,9900	189,90
33566	TUBO DE LIGAÇÃO AJUSTÁVEL PARA VASO SANITÁRIO BRANCO DN38MM	CASA MATTOS LTDA	3	100,0000	19,8000	1.980,00
21260	TUBO EM PVC MARROM SOLDÁVEL DIÂMETRO NOMINAL 20 MM	CASA MATTOS LTDA	1	270,0000	13,8000	3.726,00

**PREFEITURA MUNICIPAL DE BOCAIUVA**  
**PESQUISA: MAPA DE PREÇOS**

Página 45 de 48

Pesquisa: 236 - AQUISIÇÃO DE MATERIAL ELETRICO E HIDRAULICO PARA AS SECRETARIAS DE EDUCAÇÃO, DESENVOLVIMENTO SOCIAL, CULTURA, OBRAS, ESPORTES, DESENVOLVIMENTO RURAL E SAUDE.

Código	Material/Serviço	Fornecedor	Class.	Qtde	Preço	Preço
21260	TUBO EM PVC MARROM SOLDÁVEL DIÂMETRO NOMINAL 20 MM	DISTRIBUIDORA DE FERRAMENTAS KENNEDY	2	250,0000	17,9900	4.497,50
21260	TUBO EM PVC MARROM SOLDÁVEL DIÂMETRO NOMINAL 20 MM	MUNICIPIO DE PIRAPETINGA	3	250,0000	18,9600	4.740,00
21261	TUBO EM PVC MARROM SOLDÁVEL DIÂMETRO NOMINAL 25 MM	CASA MATTOS LTDA	1	150,0000	16,9000	2.535,00
21261	TUBO EM PVC MARROM SOLDÁVEL DIÂMETRO NOMINAL 25 MM	MUNICIPIO DE PIRAPETINGA	2	150,0000	17,9500	2.692,50
21261	TUBO EM PVC MARROM SOLDÁVEL DIÂMETRO NOMINAL 25 MM	DISTRIBUIDORA DE FERRAMENTAS KENNEDY	3	150,0000	18,9900	2.848,50
21262	TUBO EM PVC MARROM SOLDÁVEL DIÂMETRO NOMINAL 32 MM	CASA MATTOS LTDA	1	270,0000	39,5000	10.665,00
21262	TUBO EM PVC MARROM SOLDÁVEL DIÂMETRO NOMINAL 32 MM	MUNICIPIO DE PIRAPETINGA	2	200,0000	45,6000	9.120,00
21262	TUBO EM PVC MARROM SOLDÁVEL DIÂMETRO NOMINAL 32 MM	DISTRIBUIDORA DE FERRAMENTAS KENNEDY	3	200,0000	49,7900	9.958,00
21263	TUBO EM PVC MARROM SOLDÁVEL DIÂMETRO NOMINAL 40 MM	DISTRIBUIDORA DE FERRAMENTAS KENNEDY	1	180,0000	45,0900	8.116,20
21263	TUBO EM PVC MARROM SOLDÁVEL DIÂMETRO NOMINAL 40 MM	MUNICIPIO DE PIRAPETINGA	2	180,0000	52,9300	9.527,40
21263	TUBO EM PVC MARROM SOLDÁVEL DIÂMETRO NOMINAL 40 MM	CASA MATTOS LTDA	3	270,0000	63,5000	17.145,00
21264	TUBO EM PVC MARROM SOLDÁVEL DIÂMETRO NOMINAL 50 MM	CASA MATTOS LTDA	1	270,0000	60,4000	16.308,00
21264	TUBO EM PVC MARROM SOLDÁVEL DIÂMETRO NOMINAL 50 MM	DISTRIBUIDORA DE FERRAMENTAS KENNEDY	2	270,0000	63,7900	17.223,30
21264	TUBO EM PVC MARROM SOLDÁVEL DIÂMETRO NOMINAL 50 MM	MUNICIPIO DE PIRAPETINGA	3	270,0000	77,0200	20.795,40
21265	TUBO EM PVC MARROM SOLDÁVEL DIÂMETRO NOMINAL 60 MM	MUNICIPIO DE PIRAPETINGA	1	150,0000	113,9600	17.094,00
21265	TUBO EM PVC MARROM SOLDÁVEL DIÂMETRO NOMINAL 60 MM	DISTRIBUIDORA DE FERRAMENTAS KENNEDY	2	150,0000	129,2900	19.393,50
21265	TUBO EM PVC MARROM SOLDÁVEL DIÂMETRO NOMINAL 60 MM	CASA MATTOS LTDA	3	150,0000	137,4500	20.617,50
458	TUBO EXTENSIVO 40MM SIFÃO CORRUGADO	CASA MATTOS LTDA	1	100,0000	5,0500	505,00

*Handwritten signature and date: 18/20*





**PREFEITURA MUNICIPAL DE BOCAIUVA**  
**PESQUISA: MAPA DE PREÇOS**

Pesquisa: 236 - AQUISIÇÃO DE MATERIAL ELETRICO E HIDRAULICO PARA AS SECRETARIAS DE EDUCAÇÃO, DESENVOLVIMENTO SOCIAL, CULTURA, OBRAS, ESPORTES, DESENVOLVIMENTO RURAL E SAUDE.

Código	Material/Serviço	Fornecedor	Class.	Qtde	Preço	Preço
458	TUBO EXTENSIVO 40MM SIFÃO CORRUGADO	CITTA INFORMATICA LTDA	2	100,0000	5,1200	512,00
458	TUBO EXTENSIVO 40MM SIFÃO CORRUGADO	DISTRIBUIDORA DE FERRAMENTAS KENNEDY	3	122,0000	5,6900	694,18
30220	TUBO PVC BRANCO 100MMX6M	DISTRIBUIDORA DE FERRAMENTAS KENNEDY	1	270,0000	51,3900	13.875,30
30220	TUBO PVC BRANCO 100MMX6M	CITTA INFORMATICA LTDA	2	270,0000	53,7700	14.517,90
30220	TUBO PVC BRANCO 100MMX6M	MUNICIPIO DE PIRAPETINGA	3	270,0000	67,4700	18.216,90
49141	TUBO PVC RIGIDO EDUTOR DN-40 (1.1/2") DE 04 METROS DE COMPRIMENTO	CE DISTRIBUIDORA DE BOMBAS LTDA	1	150,0000	70,0000	10.500,00
49141	TUBO PVC RIGIDO EDUTOR DN-40 (1.1/2") DE 04 METROS DE COMPRIMENTO	MERITO COMERCIO DE EQUIPAMENTOS	2	150,0000	91,3900	13.708,50
49141	TUBO PVC RIGIDO EDUTOR DN-40 (1.1/2") DE 04 METROS DE COMPRIMENTO	CONQUISTA MAQUINAS E FERRAMENTAS LTDA	3	150,0000	128,0000	19.200,00
49148	TUBOS PVC DN25	LAURO WEBER AGRICOLA LTDA	1	500,0000	16,9500	8.475,00
49148	TUBOS PVC DN25	MUINTO DISTRIBUIDORA LTDA	2	500,0000	23,3000	11.650,00
49148	TUBOS PVC DN25	CASA DA IRRIGACAO LTDA	3	500,0000	26,5000	13.250,00
49147	TUBOS PVC DN32	ASPERBRAS TUBOS E CONEXOES LTDA	1	500,0000	23,5700	11.785,00
49147	TUBOS PVC DN32	XAVIER & COIMBRA - COMERCIO DE	2	500,0000	25,9700	12.985,00
49147	TUBOS PVC DN32	LAURO WEBER AGRICOLA LTDA	3	500,0000	26,5000	13.250,00
49146	TUBOS PVC DN50; PN40	SOSTEN SISTEMAS DE IRRIGACAO E	1	500,0000	33,5900	16.795,00
49146	TUBOS PVC DN50; PN40	CASA DA IRRIGACAO LTDA	2	500,0000	42,0000	21.000,00
49146	TUBOS PVC DN50; PN40	ASPERBRAS TUBOS E CONEXOES LTDA	3	500,0000	45,5200	22.760,00
49145	TUBOS PVC DN50; PN80	FERPAM COM DE FERRAMENTAS PARAFUSOS E	1	500,0000	36,3100	18.155,00
49145	TUBOS PVC DN50; PN80	CONQUISTA MAQUINAS E FERRAMENTAS LTDA	2	500,0000	42,0000	21.000,00
49145	TUBOS PVC DN50; PN80	SOSTEN SISTEMAS DE IRRIGACAO E	3	500,0000	54,9900	27.495,00
49145	TUBOS PVC DN50; PN80	ASPERBRAS TUBOS E CONEXOES LTDA	4	500,0000	68,9000	34.450,00
43579	UNIÃO AÇO GALVANIZADO 1.1/2"	QUALITY TUBOS COMERCIO DE FERRO E AÇO	1	15,0000	66,6500	999,75
43579	UNIÃO AÇO GALVANIZADO 1.1/2"	RIBERFLUID COMERCIO DE ACESSORIOS	2	15,0000	66,6700	1.000,05
43579	UNIÃO AÇO GALVANIZADO 1.1/2"	CONEXO COMERCIO DE FERRAGENS LTDA	3	15,0000	90,3500	1.355,25

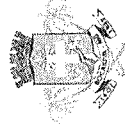

**PREFEITURA MUNICIPAL DE BOCAIUVA**  
**PESQUISA: MAPA DE PREÇOS**

Página 47 de 48

Pesquisa: 236 - AQUISIÇÃO DE MATERIAL ELETRICO E HIDRAULICO PARA AS SECRETARIAS DE EDUCAÇÃO, DESENVOLVIMENTO SOCIAL, CULTURA, OBRAS, ESPORTES, DESENVOLVIMENTO RURAL E SAUDE.

Código	Material/Serviço	Fornecedor	Class.	Qtde	Preço	Preço
21241	UNIÃO EM PVC MARROM SOLDÁVEL 20 MM	MUNICIPIO DE PIRAPETINGA	1	250,0000	3,2100	802,50
21241	UNIÃO EM PVC MARROM SOLDÁVEL 20 MM	DISTRIBUIDORA DE FERRAMENTAS KENNEDY	2	250,0000	4,9900	1.247,50
21241	UNIÃO EM PVC MARROM SOLDÁVEL 20 MM	CASA MATTOS LTDA	3	250,0000	5,7600	1.440,00
21242	UNIÃO EM PVC MARROM SOLDÁVEL 25 MM	DISTRIBUIDORA DE FERRAMENTAS KENNEDY	1	250,0000	4,9900	1.247,50
21242	UNIÃO EM PVC MARROM SOLDÁVEL 25 MM	CASA MATTOS LTDA	2	250,0000	6,1400	1.535,00
21242	UNIÃO EM PVC MARROM SOLDÁVEL 25 MM	MUNICIPIO DE PIRAPETINGA	3	250,0000	7,6300	1.907,50
21244	UNIÃO EM PVC MARROM SOLDÁVEL 32 MM	CASA MATTOS LTDA	1	150,0000	9,3800	1.407,00
21244	UNIÃO EM PVC MARROM SOLDÁVEL 32 MM	MUNICIPIO DE PIRAPETINGA	2	100,0000	13,5400	1.354,00
21244	UNIÃO EM PVC MARROM SOLDÁVEL 32 MM	BMN COMERCIO DE MATERIAIS ELETRICOS	3	150,0000	14,0100	2.101,50
21246	UNIÃO EM PVC MARROM SOLDÁVEL 50 MM	BMN COMERCIO DE MATERIAIS ELETRICOS	1	250,0000	17,2900	4.322,50
21246	UNIÃO EM PVC MARROM SOLDÁVEL 50 MM	DISTRIBUIDORA DE FERRAMENTAS KENNEDY	2	250,0000	23,5900	5.897,50
21246	UNIÃO EM PVC MARROM SOLDÁVEL 50 MM	MUNICIPIO DE PIRAPETINGA	3	250,0000	24,3000	6.075,00
21247	UNIÃO EM PVC MARROM SOLDÁVEL 60 MM	CASA MATTOS LTDA	1	50,0000	49,9000	2.495,00
21247	UNIÃO EM PVC MARROM SOLDÁVEL 60 MM	SUPER-PRO COMERCIO DE EQUIPAMENTOS E	2	50,0000	61,0900	3.054,50
21247	UNIÃO EM PVC MARROM SOLDÁVEL 60 MM	MAQSER USINAGEM E SOLUCOES INDUSTRIAIS	3	50,0000	79,0000	3.950,00
21309	VÁLVULA DE DESCARGA 1 1/2"	DISTRIBUIDORA DE FERRAMENTAS KENNEDY	1	72,0000	112,6900	8.113,68
21309	VÁLVULA DE DESCARGA 1 1/2"	AMAZON SERVICOS DE VAREJO DO BRASIL	2	72,0000	130,9000	9.424,80
21309	VÁLVULA DE DESCARGA 1 1/2"	CASA MATTOS LTDA	3	50,0000	149,9000	7.495,00
33217	VÁLVULA EM METAL CROMADO PARA PIA AMERICANA 3. 1/2" X 1. 1/2	DISTRIBUIDORA DE FERRAMENTAS KENNEDY	1	42,0000	18,3900	772,38
33217	VÁLVULA EM METAL CROMADO PARA PIA AMERICANA 3. 1/2" X 1. 1/2	MUNICIPIO DE PIRAPETINGA	2	42,0000	19,1300	803,46
33217	VÁLVULA EM METAL CROMADO PARA PIA AMERICANA 3. 1/2" X 1. 1/2	AMAZON SERVICOS DE VAREJO DO BRASIL	3	42,0000	22,9900	965,58
49143	VÁLVULA HORIZONTAL DE METAL 1.1/2	QUALITY TUBOS COMERCIO DE FERRO E ACO	1	5,0000	118,7300	593,66
49143	VÁLVULA HORIZONTAL DE METAL 1.1/2	HIDRAUCONEX MATERIAIS HIDRAULICOS LTDA	2	5,0000	159,0000	795,00
49143	VÁLVULA HORIZONTAL DE METAL 1.1/2	MULTI LOJA COMERCIO ELETRONICO LTDA	3	5,0000	189,9900	949,95



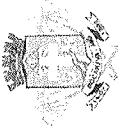

**PREFEITURA MUNICIPAL DE BOCAIUVA**  
**PESQUISA: MAPA DE PREÇOS**

Pesquisa: 236 - AQUISIÇÃO DE MATERIAL ELETRICO E HIDRAULICO PARA AS SECRETARIAS DE EDUCAÇÃO, DESENVOLVIMENTO SOCIAL, CULTURA, OBRAS, ESPORTES, DESENVOLVIMENTO RURAL E SAUDE.

1823 *William Duarte*

Código	Material/Serviço	Fornecedor	Class.	Qtde	Preço	Preço
--------	------------------	------------	--------	------	-------	-------

*William Duarte*  
Departamento de Compras  
Prefeitura Municipal de Bocaíuva - MS

**PREFEITURA MUNICIPAL DE BOCAIUVA**  
**RELATÓRIO DE PREÇO ESTIMATIVO**

Pesquisa: 236 - AQUISIÇÃO DE MATERIAL ELETRICO E HIDRAULICO PARA AS SECRETARIAS DE EDUCAÇÃO, DESENVOLVIMENTO SOCIAL, CULTURA, OBRAS, ESPORTES, DESENVOLVIMENTO RURAL E SAUDE.

Seq.	Código	Qtde	Unidade	Descrição do Produto	Qtde Orç.	Menor Valor	Vir Médio	Valor Estimado
1	2823	1.000,0000	PEÇA	ABRACAÇADEIRA DE NYLON 30 CM ; ;	4	0,0599	0,1752	175,20
2	21970	300,0000	UNID	ABRACAÇADEIRA DE NYLON 30CM ; ;	4	0,0599	0,1752	52,56
3	21969	100,0000	UNID	ABRACAÇADEIRA TIPO D2 ; ;	5	2,3100	2,6880	268,80
4	3030	120,0000	UNID	ABRACAÇADEIRA TIPO U 1/2 EM ALUMÍNIO COM PARAFUSO ; ;	4	0,6300	0,7125	85,50
5	33575	30,0000	UNID	ABRACAÇADEIRA TIPO U 3/4 EM ALUMÍNIO COM PARAFUSO ; ;	4	0,2999	0,6025	18,08
6	34680	10,0000	Unidade	ACABAMENTO PARA REGISTRO EM METAL CROMADO ; ;	3	29,9900	35,0833	350,83
7	19175	134,0000	UN	ACIONAMENTO PARA VASO ACOPLADO COMPLETO (ENTRADA/SAÍDA) ; ;	3	77,0200	87,5667	11.733,94
8	21255	120,0000	UNID	ADAPTADOR EM PVC MARROM SOLDÁVEL COM FLANGES 20 MM ; ;	3	5,7700	6,1833	742,00
9	21256	100,0000	UNID	ADAPTADOR LR EM PVC MARROM L SOLDÁVEL COM FLANGES 25 MM ; ;	3	5,4500	6,2700	627,00
10	21257	120,0000	UNID	ADAPTADOR LR EM PVC MARROM SOLDÁVEL COM FLANGES 32 MM ; ;	3	14,2400	18,4767	2.217,20
11	21258	170,0000	UNID	ADAPTADOR LR EM PVC MARROM SOLDÁVEL COM FLANGES 40 MM ; ;	3	29,9900	34,6300	5.887,10
12	21259	130,0000	UNID	ADAPTADOR LR EM PVC MARROM SOLDÁVEL COM FLANGES 50 MM ; ;	3	14,0700	15,5933	2.027,13
13	21214	130,0000	UNID	ADESIVO PLÁSTICO EXTRAFORTE 175G ; ;	3	8,0900	11,5233	1.498,03
14	21708	70,0000	UNID	ADESIVO PLÁSTICO EXTRAFORTE 17G ; ;	3	1,5100	1,7300	121,10
15	21707	70,0000	UNID	ADESIVO PLÁSTICO EXTRAFORTE 850G ; ;	3	32,5900	37,0600	2.594,20
16	0355	50,0000	TUBO	ADESIVO PLASTICO EXTRA FORTE PARA PVC 75GR ; ;	3	4,7900	6,1567	307,84
17	21967	5,0000	UNID	ALICATE DE CORTE ; ;	3	28,5000	31,4133	157,07
18	33216	75,0000	UNID	ANEL DE VEDAÇÃO PARA SAÍDA DE VASO SANITÁRIO COM GUIA (DIÂMETRO DA SEÇÃO: 100MM). ; ;	4	4,8800	6,2000	465,00
19	8124	10,0000	PEÇA	ARMAÇÃO REX 1LINHA PESADA ; ;	3	21,9700	24,5967	245,97
20	0426	350,0000	UNID	ASSENTO SANITARIO UNIVERSAL EM PLASTICO ; ;	4	19,5400	31,1650	10.907,75
21	21539	25,0000	UNID	BASE PARA RELE FOTOELETRICO COM HASTE ; ;	4	7,4400	10,0425	251,06
22	46855	84,0000	Unidade	BEJAMIM T 3 SAIDAS UNIV ; ;	3	7,9000	8,1767	686,84
23	21199	160,0000	UNID	BÓIA DE 1/2" ; ;	3	6,5600	8,3400	1.334,40

*10/02/2014*  
*1824*



# PREFEITURA MUNICIPAL DE BOCAIUVA

## RELATÓRIO DE PREÇO ESTIMATIVO

24	21191	133,0000	UNID	BÓIA DE 1/2" DE ALTA PRESSÃO ; ;	3	55,5000	56,6133	7.529,57
25	21196	150,0000	UNID	BÓIA DE 3/4" ; ;	4	20,0000	24,9900	3.748,50
26	21194	120,0000	unid	BÓIA DE 3/4" DE ALTA PRESSÃO ; ;	4	20,0000	67,5900	8.110,80
27	21547	130,0000	UNID	BOQUILHA DE LOUÇA E-27 ; ;	3	2,6900	3,5600	462,80
28	34682	70,0000	Unidade	BRAÇO PARA CHUVEIRO DE ALUMÍNIO 40CM ; ;	3	23,4500	25,6467	1.795,27
29	24397	30,0000	Unidade	BROCA 1/2 AÇO RAPIDO ; ;	2	35,7900	44,0300	1.320,90
30	34882	20,0000	Unidade	BUCHA DE PAREDE CONVENCIONAL 10 ; ;	3	0,1030	0,2229	4,46
31	34880	20,0000	Unidade	BUCHA DE PAREDE CONVENCIONAL 6 ; ;	3	0,0400	0,1582	3,16
32	34881	20,0000	Unidade	BUCHA DE PAREDE CONVENCIONAL 8 ; ;	3	0,1400	0,1631	3,26
33	21334	150,0000	UNID	BUCHA EM PVC BRANCO DE REDUÇÃO 2" X 1 1/2" ; ;	3	13,8200	19,7200	2.958,00
34	21329	150,0000	UNID	BUCHA EM PVC BRANCO DE REDUÇÃO ROSCÁVEL 1 1/2" X 1" ; ;	3	5,7900	7,1033	1.065,50
35	21331	150,0000	UNID	BUCHA EM PVC BRANCO DE REDUÇÃO ROSCÁVEL 1 1/2" X 1 1/4" ; ;	3	11,0300	11,6700	1.750,50
36	21328	50,0000	UNID	BUCHA EM PVC BRANCO DE REDUÇÃO ROSCÁVEL 1 1/2" X 3/4" ; ;	4	1,9000	5,0300	251,50
37	21321	50,0000	UNID	BUCHA EM PVC BRANCO DE REDUÇÃO ROSCÁVEL 1" X 1/2" ; ;	3	4,9500	5,8133	290,67
38	21323	50,0000	UNID	BUCHA EM PVC BRANCO DE REDUÇÃO ROSCÁVEL 1" X 3/4" ; ;	3	3,9900	5,5067	275,34
39	21320	150,0000	UNID	BUCHA EM PVC BRANCO DE REDUÇÃO ROSCÁVEL 3/4" X 1/2" ; ;	3	1,3800	1,8767	281,51
40	21479	1.220,0000	MT	CABINHO FLEXIVEL 1,5MM ; ;	3	1,1000	1,1226	1.369,57
41	41731	500,0000	METRO	CABINHO FLEXIVEL 16MM ; ;	3	11,3290	11,5211	5.760,55
42	41732	100,0000	METRO	CABINHO FLEXIVEL 25MM ; ;	3	19,0218	22,4401	2.244,01
43	21441	3.320,0000	MT	CABINHO FLEXIVEL 2,5MM ; ;	3	1,6690	1,7468	5.799,38
44	21442	3.000,0000	MT	CABINHO FLEXIVEL 4MM ; ;	4	2,5999	2,8781	8.634,30
45	21443	3.500,0000	MT	CABINHO FLEXIVEL 6MM ; ;	3	3,1000	3,8460	13.461,00
46	34902	300,0000	METRO	CABO 2 VIAS PP 2X1,5 MM PRETO ; ;	5	2,7000	3,2038	961,14
47	34903	610,0000	METRO	CABO 2 VIAS PP 2X2,5 MM PRETO ; ;	4	4,4959	5,1156	3.120,52
48	34904	200,0000	METRO	CABO 2 VIAS PP 2X4 MM PRETO ; ;	3	6,6900	7,2361	1.447,22
49	34905	100,0000	METRO	CABO 3 VIAS PP 3X2,5 MM PRETO ; ;	4	7,2800	7,9022	790,22
50	34906	100,0000	ME	CABO 3 VIAS PP 3X4 MM PRETO ; ;	3	9,2424	11,3855	1.138,55
51	34894	250,0000	METRO	CABO ALUMINIO DUPLEX 10MM ; ;	3	2,3119	2,7373	684,33
52	34899	100,0000	METRO	CABO ALUMINIO QUADRUPLIX 16MM ; ;	3	8,6000	9,8000	980,00

**PREFEITURA MUNICIPAL DE BOCAIUA**  
**RELATÓRIO DE PREÇO ESTIMATIVO**

53	34896	100,0000	METRO	CABO ALUMINIO TRIPLEX 10MM ; ;	2	4,9400	5,2400	524,00
54	3025	900,0000	METRO	CABO FLEXIVEL 10mm (AZUL OU PRETO) ; ;	2	7,1120	7,1242	6.411,78
55	2860	2.200,0000	METRO	CABO FLEXIVEL 16mm ; ;	3	10,7487	12,3996	27.279,12
56	21592	200,0000	MT	CABO FLEXIVEL 25 MM ; ;	3	16,4200	19,9233	3.984,66
57	21484	400,0000	MT	CABO FLEXIVEL 35MM ; ;	3	27,5900	34,8210	13.928,40
58	21531	50,0000	MT	CABO PARA TELEFONE FE ; ;	3	0,7103	0,8868	44,34
59	21429	700,0000	MT	CABO PP 2X1,5MM ; ;	3	2,7000	3,0930	2.165,10
60	21430	575,0000	MT	CABO PP 2X2,5MM ; ;	5	4,4959	13,5529	7.792,92
61	21437	375,0000	MT	CABO PP 3X10MM ; ;	1	30,3900	30,3900	11.396,25
62	21432	100,0000	MT	CABO PP 3X6MM ; ;	3	16,2000	17,3667	1.736,67
63	21357	250,0000	UNID	CAIXA 2x4 DE PVC SOBREPOR PARA INTERRUPTOR 2X4 ; ;	3	2,9600	3,5667	891,68
64	21535	80,0000	UNID	CAIXA 4X4 PVC ; ;	3	1,4900	1,8467	147,74
65	46879	55,0000	Unidade	CAIXA DAGUA 10.000 LITROS ; ;	3	3.713,9000	4.410,3033	242.566,68
66	46861	110,0000	Unidade	CAIXA DAGUA 1000 LITROS ; ;	3	351,0900	396,3933	43.603,26
67	46883	10,0000	Unidade	CAIXA DAGUA 15.000 LITROS ; ;	3	6.999,9000	7.105,0767	71.050,77
68	46880	50,0000	Unidade	CAIXA DAGUA 2.500 LITROS ; ;	3	1.727,3500	1.860,8333	93.041,67
69	46881	55,0000	Unidade	CAIXA DAGUA 5.000 LITROS ; ;	3	2.499,0000	2.678,3833	147.311,08
70	46863	60,0000	Unidade	CAIXA DAGUA 500 LITROS ; ;	3	184,7800	211,4233	12.685,40
71	33557	10,0000	UNID	CAIXA DE DESCARGA COM TUBO 40MM ; ;	3	28,9500	31,3767	313,77
72	21806	10,0000	UNID	CAIXA DE GORDURA 250X230X75MM ; ;	3	77,5600	89,1333	891,33
73	33562	40,0000	UNID	CAIXA DE PASSAGEM 10L EM PLÁSTICO RESISTENTE COM TAMPA ; ;	3	71,0100	83,8900	3.355,60
74	21598	30,0000	UNID	CAIXA DE PASSAGEM 15X15 PVC ; ;	4	18,3000	95,9400	2.878,20
75	22061	10,0000	UNID	CAIXA DESCARGA PVC ; ;	5	28,9500	67,4940	674,94
76	21549	30,0000	UNID	CAIXA MONOFASICA CM-1 ; ;	3	99,9000	134,5767	4.037,30
77	21550	30,0000	UNID	CAIXA POLIFASICA CM-2 ; ;	3	168,0000	182,6333	5.479,00
78	21223	85,0000	UNID	CAIXA SIFONADA MONTADA 100 X 100 X 50 MM ; ;	3	9,2000	11,7367	997,62
79	21230	25,0000	UNID	CAIXA SIFONADA MONTADA 100 X 150 X 50 MM ; ;	3	23,0900	27,3600	684,00
80	21225	135,0000	UNID	CAIXA SIFONADA MONTADA 150 X 150 X 50 ; ;	4	9,4800	28,0125	3,7
81	21358	250,0000	UNID	CANAleta COM ADESIVO (LARGURA: 2 CM) ; ;	2	4,7900	5,4050	1,3
82	21301	85,0000	UNID	CANOPLA PARA VALVULA DE DESCARGA ; ;	3	23,7900	29,8600	2,5

## PREFEITURA MUNICIPAL DE BOCAIUA RELATÓRIO DE PREÇO ESTIMATIVO

83	21254	45,0000	UNID	CAP (TAMPÃO) EM PVC BRANCO ROSCÁVEL 1" ; ;	3	5,1900	5,9300	266,85
84	21252	35,0000	UNID	CAP (TAMPÃO) EM PVC BRANCO ROSCÁVEL 1/2" ; ;	3	1,0800	1,4033	49,12
85	21253	45,0000	UNID	CAP (TAMPÃO) EM PVC BRANCO ROSCÁVEL 3/4" ; ;	3	0,7000	1,0933	49,20
86	21248	45,0000	UNID	CAP (TAMPÃO) EM PVC MARROM SOLDÁVEL 20 MM ; ;	3	0,5900	0,6267	28,20
87	21249	10,0000	UNID	CAP (TAMPÃO) EM PVC MARROM SOLDÁVEL 25 MM ; ;	3	1,2900	1,3067	13,07
88	21250	45,0000	UNID	CAP (TAMPÃO) EM PVC MARROM SOLDÁVEL 32 MM ; ;	3	1,3900	1,8433	82,95
89	21251	55,0000	UNID	CAP (TAMPÃO) EM PVC MARROM SOLDÁVEL 40 MM ; ;	3	1,6100	2,0333	111,83
90	41778	205,0000	UNIDA	CHUVEIRO ELÉTRICO 110V, 4 TEMPERATURAS ; ;	3	56,0000	58,3633	11.964,48
91	21502	100,0000	UN	CHUVEIRO ELÉTRICO 4800WX127V ; ;	3	73,0000	81,8933	8.189,33
92	40726	30,0000	Unidade	COLA PARA CANO PVC 175GR ; ;	2	8,0900	10,3400	310,20
93	21486	50,0000	UNID	CONECTOR BIMETÁLICO 10MM ; ;	3	4,8390	6,8863	344,32
94	21487	50,0000	UN	CONECTOR BIMETÁLICO 16MM ; ;	3	7,0190	9,1463	457,32
95	21488	50,0000	UNID	CONECTOR BIMETÁLICO 25MM ; ;	3	9,2490	10,2930	514,65
96	21489	50,0000	UNID	CONECTOR BIMETÁLICO 35MM ; ;	3	14,2600	14,7100	735,50
97	21490	50,0000	UNID	CONECTOR BIMETÁLICO 50MM ; ;	3	14,4000	17,4400	872,00
98	21492	100,0000	UNID	CONECTOR BIMETÁLICO 95MM ; ;	3	32,2500	35,2453	3.524,53
99	34767	50,0000	PACOT	CONECTOR DE PRESSAO 95MM COMUM ; ;	3	32,2500	35,2453	1.762,27
100	33559	50,0000	UNID	CURVA 90° PVC BRANCO 100MM ; ;	5	2,5000	11,5340	576,70
101	49144	10,0000	Unidade	CURVA DE 90° AÇO GALVANIZADO DE 1.1/2", PONTAS COM ROSCA MACHO ; ;	3	52,2600	65,8933	658,93
102	21465	40,0000	UNID	CURVA PARA ELETRODUTO 32MM X 90° ; ;	4	13,0566	18,7967	751,87
103	21464	40,0000	UNID	CURVA PARA ELETRODUTO BOLSA 25MM X 90° ; ;	7	2,2000	5,3252	213,01
104	21471	70,0000	UNID	CURVA PARA ELETRODUTO PVC 1" ROSCA ; ;	3	2,2000	2,7333	191,33
105	21473	40,0000	UNID	CURVA PARA ELETRODUTO PVC 32MM BOLSA ; ;	3	7,4500	10,6333	425,33
106	21372	70,0000	UNID	DISJUNTOR BIPOLAR 10 AMPERES MODELO DIM ; ;	3	23,6400	27,5100	1.925,70
107	21373	70,0000	UNID	DISJUNTOR BIPOLAR 16 AMPERES MODELO DIM ; ;	3	31,6400	34,4433	2.411,03
108	21374	160,0000	UNID	DISJUNTOR BIPOLAR 20 AMPERES MODELO DIM ; ;	3	29,7400	35,8367	5.733,87
109	21402	102,0000	UNID	DISJUNTOR BIPOLAR 20 AMPERES MODELO NEMA (PRETO) ; ;	3	60,6900	65,6767	6.699,02
110	21375	130,0000	UNID	DISJUNTOR BIPOLAR 25 AMPERES MODELO DIM ; ;	4	25,5000	33,5025	4.355,33
111	21403	80,0000	UNID	DISJUNTOR BIPOLAR 25 AMPERES MODELO NEMA (PRETO) ; ;	3	58,1000	59,8267	4.786,14
112	21404	80,0000	UNID	DISJUNTOR BIPOLAR 30 AMPERES MODELO NEMA (PRETO) ; ;	3	75,3300	79,2400	6.339,20



# PREFEITURA MUNICIPAL DE BOCAIUVA

## RELATÓRIO DE PREÇO ESTIMATIVO

113	21376	80,0000	unidade	DISJUNTOR BIPOLAR 32 AMPERES MODELO DIM ; ;	3	43,9000	49,9500	3.996,00
114	21405	80,0000	unidade	DISJUNTOR BIPOLAR 35 AMPERES MODELO NEMA (PRETO) ; ;	3	64,8800	74,8567	5.988,54
115	21377	130,0000	unidade	DISJUNTOR BIPOLAR 40 AMPERES MODELO DIM ; ;	3	28,9900	39,9600	5.194,80
116	21406	80,0000	unidade	DISJUNTOR BIPOLAR 40 AMPERES MODELO NEMA (PRETO) ; ;	3	57,4600	61,8033	4.944,26
117	21378	120,0000	unidade	DISJUNTOR BIPOLAR 50 AMPERES MODELO DIM ; ;	3	36,0000	44,1367	5.296,40
118	21379	130,0000	unidade	DISJUNTOR BIPOLAR 63 AMPERES MODELO DIM ; ;	3	32,4600	33,4200	4.344,60
119	21408	80,0000	unidade	DISJUNTOR BIPOLAR 90 AMPERES MODELO NEMA (PRETO) ; ;	3	66,7100	82,1633	6.573,06
120	21398	140,0000	unidade	DISJUNTOR TRIPOLAR 100 AMPERES MODELO NEMA PRETO ; ;	3	109,9600	111,7800	15.649,20
121	21381	80,0000	unidade	DISJUNTOR TRIPOLAR 10 AMPERES MODELO DIM ; ;	3	30,3000	36,1600	2.892,80
122	21382	110,0000	unidade	DISJUNTOR TRIPOLAR 16 AMPERES MODELO DIM ; ;	3	29,8400	35,7000	3.927,00
123	21383	110,0000	unidade	DISJUNTOR TRIPOLAR 20 AMPERES MODELO DIM ; ;	3	40,2900	49,3000	5.423,00
124	41816	13,0000	unidade	DISJUNTOR TRIPOLAR 250 A ; ;	3	243,6800	305,2133	3.967,77
125	21384	80,0000	unidade	DISJUNTOR TRIPOLAR 25 AMPERES MODELO DIM ; ;	3	30,6300	50,8667	4.069,34
126	21385	80,0000	unidade	DISJUNTOR TRIPOLAR 32 AMPERES MODELO DIM ; ;	3	38,3200	38,9800	3.118,40
127	21386	100,0000	unidade	DISJUNTOR TRIPOLAR 40 AMPERES MODELO DIM ; ;	4	34,2100	40,7150	4.071,50
128	21387	50,0000	unidade	DISJUNTOR TRIPOLAR 50 AMPERES MODELO DIM ; ;	3	38,0000	42,0433	2.102,17
129	21388	110,0000	unidade	DISJUNTOR TRIPOLAR 63 AMPERES MODELO DIM ; ;	3	59,3900	60,0633	6.606,96
130	21389	50,0000	unidade	DISJUNTOR TRIPOLAR 70 AMPERES MODELO DIM ; ;	3	101,0000	113,2467	5.662,34
131	21363	70,0000	unidade	DISJUNTOR UNIPOLAR 10 AMPERES MODELO DIM ; ;	3	7,8200	11,8233	827,63
132	21391	80,0000	unidade	DISJUNTOR UNIPOLAR 10 AMPERES MODELO NEMA PRETO ; ;	3	14,1600	15,6767	1.254,14
133	21364	70,0000	unidade	DISJUNTOR UNIPOLAR 16 AMPERES MODELO DIM ; ;	3	8,1200	46,6700	3.266,90
134	21365	109,0000	unidade	DISJUNTOR UNIPOLAR 20 AMPERES MODELO DIM ; ;	3	6,6200	8,4967	926,14
135	21366	70,0000	unidade	DISJUNTOR UNIPOLAR 25 AMPERES MODELO DIM ; ;	3	5,5900	8,1300	569,10
136	21394	80,0000	unidade	DISJUNTOR UNIPOLAR 30 AMPERES MODELO NEMA PRETO ; ;	3	11,6900	13,7100	1.096,80
137	21367	70,0000	unidade	DISJUNTOR UNIPOLAR 32 AMPERES MODELO DIM ; ;	3	6,7200	12,1500	850,50
138	21395	80,0000	unidade	DISJUNTOR UNIPOLAR 35 AMPERES MODELO NEMA PRETO ; ;	4	13,2100	26,0075	2.080,60
139	21368	35,0000	unidade	DISJUNTOR UNIPOLAR 40 AMPERES MODELO DIM ; ;	3	8,2700	11,3933	398,77
140	21396	80,0000	unidade	DISJUNTOR UNIPOLAR 40 AMPERES MODELO NEMA PRETO ; ;	3	20,2900	20,7800	1.662,40
141	21369	70,0000	unidade	DISJUNTOR UNIPOLAR 50 AMPERES MODELO DIM ; ;	3	9,4300	11,9633	837,43
142	21397	80,0000	unidade	DISJUNTOR UNIPOLAR 50 AMPERES MODELO NEMA PRETO ; ;	3	19,9000	21,6300	1.730,40

*18/02/2011*  
*[Signature]*



**PREFEITURA MUNICIPAL DE BOCAIÚVA**  
**RELATÓRIO DE PREÇO ESTIMATIVO**

Página 6 de 7

143	21370	100,0000	unidade	DISJUNTOR UNIPOLAR 63 AMPERES MODELO DIM ; ;	3	11,4900	13,1267	1.312,67
144	21399	80,0000	unidade	DISJUNTOR UNIPOLAR 70 AMPERES MODELO NEMA (PRETO) ; ;	3	30,9700	34,6500	2.772,00
145	34683	120,0000	unidade	DOBRADIÇA DE AÇO PARA PORTA 4" ; ;	3	8,9500	14,2667	1.712,00
146	30221	25,0000	unidade	DUCHA PVC BRANCO ; ;	3	42,1000	59,8733	1.496,83
147	21448	50,0000	MT	ELETRODUTO GALVANIZADO 11/2 PESADO ; ;	3	92,7200	126,5933	6.329,67
148	21447	50,0000	MT	ELETRODUTO GALVANIZADO 2 PESADO ; ;	3	202,9000	208,4967	10.424,84
149	21444	100,0000	MT	ELETRODUTO PVC 11/2 ROSCA ; ;	3	45,5000	48,6567	4.865,67
150	21469	100,0000	MT	ELETRODUTO PVC 1" ROSCA ; ;	3	25,2000	26,7867	2.678,67
151	21470	50,0000	MT	ELETRODUTO PVC 3/2MM BOLSA ; ;	3	12,9000	14,5367	726,84
152	21446	30,0000	MT	ELETRODUTO PVC BOLSA 25MM ; ;	3	13,9300	15,4700	464,10
153	21878	140,0000	unidade	ENGATE HIDRÁULICO 40CM ; ;	3	3,0800	4,7500	665,00
154	21883	10,0000	unidade	ESPAÇADOR DE 3MM ; ;	3	2,3900	2,4633	24,63
155	34663	10,0000	unidade	ESPAÇADOR DE 5MM - PACOTE 100 PEÇAS ; ;	3	2,4900	2,5600	25,60
156	30944	41,0000	unidade	ESPUDE PARA VASO SANITÁRIO ; ;	3	1,5900	2,0767	85,14
157	21496	130,0000	unidade	EXTENSÃO TRIPLA 3 MTS ; ;	3	14,2400	17,6800	2.298,40
158	46873	84,0000	unidade	EXTENSÃO TRIPLA 5 METROS ; ;	2	25,5000	26,0450	2.187,78
159	21500	174,0000	unidade	FILTRO DE LINHA 5 TOMADAS ; ;	4	23,4600	33,4350	5.817,69
160	41827	350,0000	metro	FIO CORDÃO PARALELO PRETO 2 X 4MM ; ;	3	5,0255	5,5677	1.948,70
161	41830	300,0000	metro	FIO CORDÃO PARALELO PRETO EXTENSÃO 2 X 1,5MM ; ;	3	2,9700	3,5900	1.077,00
162	41829	350,0000	metro	FIO CORDÃO PARALELO PRETO EXTENSÃO 2 X 2,5MM ; ;	3	4,6742	5,3303	1.865,61
163	21419	700,0000	MT	FIO PARALELO 2 X 1,5MM ; ;	3	2,9742	3,5914	2.513,98
164	21423	670,0000	MT	FIO PARALELO 2 X 2,5MM ; ;	3	4,6742	5,3303	3.571,30
165	21439	800,0000	MT	FIO PARALELO 2 X 4,0MM ; ;	4	5,0255	6,0508	4.840,64
166	21894	150,0000	unidade	FITA ADESIVA CREPE 18MMX50M ; ;	3	3,2800	3,7533	563,00
167	10941	100,0000	metro	FITA ISOLANTE 10 MTS ; ;	4	3,9900	6,0125	601,25
168	21558	300,0000	unidade	FITA ISOLANTE 20 MT ; ;	6	3,6000	7,7533	2.325,99
169	21451	80,0000	unidade	FITA ISOLANTE BRANCA ; ;	4	3,5800	6,1575	492,60
170	21515	80,0000	unidade	FITA ISOLANTE DE ALTA FUSÃO 10MTS ; ;	4	0,9000	24,3900	1.951,20
171	2923	60,0000	rolo	FITA ISOLANTE DE ALTA FUSÃO 19MM X 10 MTS ; ;	5	1,6899	19,8500	1.191,00
172	21450	20,0000	unidade	FITA ISOLANTE VERMELHA ; ;	4	2,5900	5,3550	107,10

*1829*  
*Rubem*



**PREFEITURA MUNICIPAL DE BOCAIUVA**  
**RELATÓRIO DE PREÇO ESTIMATIVO**

173	21215	25,0000	UNID	FITA VEDA ROSCA 18 MM X 50 ; ;	4	8,2900	9,7925	244,81
174	21702	130,0000	UNID	FITA VEDA ROSCA DE 18MM X 25 M ; ;	4	6,9000	7,6200	990,60
175	21483	30,0000	UNID	GRAMPO MIGUELÃO ; ;	3	1,9900	2,8200	84,60
176	21203	10,0000	UNID	GRELHA INOX QUADRADA PARA CAIXA SIFONADA 100X100X50MM ; ;	3	21,0200	22,6400	226,40
177	21206	60,0000	UNID	GRELHA INOX QUADRADA PARA CAIXA SIFONADA 150X150MM ; ;	3	25,9000	30,9000	1.854,00
178	21212	60,0000	UNID	GRELHA INOX REDONDA PARA CAIXA SIFONADA 150X150X50MM ; ;	3	22,9000	26,8733	1.612,40
179	33576	30,0000	UNID	INTERRUPTOR DE DUAS TECLAS CONJUGADO COM TOMADA 10A ; ;	3	20,0000	22,2533	667,60
180	21410	60,0000	UNID	INTERRUPTOR EMBUTIDO 1 SEÇÃO COM PLACA ; ;	3	6,4500	8,2467	494,80
181	46877	74,0000	Unidade	INTERRUPTOR EMBUTIDO 2 SESÃO COM PLACA ; ;	3	11,9700	12,6600	936,84
182	21503	60,0000	UNID	INTERRUPTOR EMBUTIR COM 1 TECLA ; ;	3	6,4500	8,2467	494,80
183	21504	140,0000	UNID	INTERRUPTOR EMBUTIR COM 2 TECLAS ; ;	3	11,9700	12,6600	1.772,40
184	21506	160,0000	UNID	INTERRUPTOR EMBUTIR COM 3 TECLAS ; ;	3	17,1300	19,8733	3.179,73
185	21499	50,0000	UNID	INTERRUPTOR EMBUTIR PARA CAMPAINHA ; ;	3	8,2500	9,1133	455,67
186	41734	110,0000	Unidade	INTERRUPTOR EXTERNO 1 SEÇÃO ; ;	3	7,1800	8,9300	982,30
187	34675	10,0000	Unidade	JOELHO 90° COM BOLSA E ANEL 1.1/2X40MM ; ;	3	5,5000	6,0433	60,43
188	34672	10,0000	Unidade	JOELHO 90° PVC BRANCO 40MM ; ;	2	1,0300	2,1300	21,30
189	21283	50,0000	UNID	JOELHO EM PVC BRANCO 90° DE REDUÇÃO 3/4" X 1/2" ; ;	3	3,9000	4,5633	228,17
190	21274	100,0000	UNID	JOELHO EM PVC BRANCO 90° ROSCÁVEL 1" ; ;	3	3,0000	3,7600	376,00
191	21272	50,0000	UNID	JOELHO EM PVC BRANCO 90° ROSCÁVEL 1/2" ; ;	3	1,2900	2,3100	115,50
192	21273	50,0000	UNID	JOELHO EM PVC BRANCO 90° ROSCÁVEL 3/4" ; ;	3	1,6900	2,0267	101,34
193	21195	190,0000	UNID	JOELHO EM PVC MARROM 45° SOLDÁVEL 25 MM ; ;	3	1,1900	1,6433	312,23
194	21197	150,0000	UNID	JOELHO EM PVC MARROM 45° SOLDÁVEL 32 MM ; ;	3	2,9900	4,3200	648,00
195	21198	90,0000	UNID	JOELHO EM PVC MARROM 45° SOLDÁVEL 40 MM ; ;	3	5,2500	6,2200	559,80
196	21200	50,0000	UNID	JOELHO EM PVC MARROM 45° SOLDÁVEL 50 MM ; ;	3	9,0000	9,9867	499,34
197	21202	90,0000	UNID	JOELHO EM PVC MARROM 45° SOLDÁVEL 60 MM ; ;	3	26,4900	29,6800	2.671,20
198	21186	150,0000	UN	JOELHO EM PVC MARROM 90° SOLDÁVEL 20 MM ; ;	3	0,6100	0,7367	110,51
199	21187	150,0000	UNID	JOELHO EM PVC MARROM 90° SOLDÁVEL 25 MM ; ;	3	0,4500	0,9433	141,50
200	21188	50,0000	UNID	JOELHO EM PVC MARROM 90° SOLDÁVEL 32 MM ; ;	3	2,7100	2,7900	139,50

183  
D. 12/21





# PREFEITURA MUNICIPAL DE BOCAIUVA

## RELATÓRIO DE PREÇO ESTIMATIVO

201	21189	150,0000	UNID	JOELHO EM PVC MARROM 90° SOLDÁVEL 40 MM ; ;	3	2,5200	2,5667	385,01
202	21190	100,0000	UNID	JOELHO EM PVC MARROM 90° SOLDÁVEL 50 MM ; ;	3	3,3900	4,0967	409,67
203	21192	50,0000	UNID	JOELHO EM PVC MARROM 90° SOLDÁVEL 60 MM ; ;	3	12,2900	14,1800	709,00
204	33561	100,0000	UNID	JOELHO PVC ESGOTO DE 40MM X 90° ; ;	3	1,0300	2,0533	205,33
205	21705	150,0000	UNID	JOELHO PVC SOLDÁVEL COM BUCHA DE LATÃO 1/2" 20MM ; ;	5	2,9900	4,7540	713,10
206	21706	150,0000	UNID	JOELHO PVC SOLDÁVEL COM BUCHA DE LATÃO 1/2" 25MM ; ;	3	3,3700	4,1600	624,00
207	21418	230,0000	UNID	LAMPADA ECONOMICA 15W X 127V ; ;	1	4,4100	4,4100	1.014,30
208	21416	110,0000	UNID	LAMPADA ECONOMICA 20W X 127V ; ;	3	11,5600	13,5533	1.490,86
209	21518	50,0000	UNID	LAMPADA FLUORESCENTE 20W. ; ;	3	11,5600	13,5533	677,67
210	21520	50,0000	UNID	LAMPADA FLUORESCENTE 40W ; ;	3	32,9900	46,5967	2.329,84
211	21582	1.190,0000	UNID	LAMPADA LED BULBO 15 W ; ;	3	3,6500	5,2583	6.257,38
212	34885	300,0000	Unidade	LAMPADA LED BULBO 20W ; ;	4	6,9900	9,4725	2.841,75
213	34886	50,0000	Unidade	LAMPADA LED BULBO 30W ; ;	3	10,9900	13,2133	660,67
214	34887	20,0000	Unidade	LAMPADA LED BULBO 40W ; ;	3	16,9900	19,1467	382,93
215	41785	220,0000	Unidade	LAMPADA LED BULBO 50W ; ;	3	17,9000	22,9567	5.050,47
216	21579	430,0000	UNID	LAMPADA LED BULBO 9 W ; ;	3	3,8800	5,1267	2.204,48
217	21581	150,0000	UNID	LAMPADA LED TUBULAR 09 W ; ;	2	5,7900	6,3900	958,50
218	21580	300,0000	UNID	LAMPADA LED TUBULAR 18 W ; ;	3	6,6200	8,2467	2.474,01
219	21412	100,0000	UNID	LAMPADA MISTA 160W X 220V E-27 ; ;	3	21,6000	22,8700	2.287,00
220	21414	150,0000	UNID	LAMPADA MISTA 250W X 220V E-27 ; ;	3	30,5400	37,6500	5.647,50
221	21413	150,0000	UNID	LAMPADA MISTA 500 W X 220 V E -40 ; ;	3	89,1800	104,2267	15.634,01
222	21561	150,0000	UNID	LAMPADA VAPOR DE SODIO 400 W ; ;	3	39,3000	44,2067	6.631,01
223	21541	150,0000	UNID	LAMPADA VAPOR METALICO 400 W 6000K ; ;	3	46,8600	61,0867	9.163,01
224	17642	150,0000	UN	LAMPADA VAPOR SODIO 100 W ; ;	3	24,1800	31,3667	4.705,01
225	21525	50,0000	UNID	LUMINÁRIA DE EMERGÊNCIA 30 LEDS ; ;	3	11,5000	13,9600	698,00
226	43575	170,0000	Unidade	LUVA AÇO GALVANIZADO 1.1/2" ; ;	3	15,3300	23,1300	3.932,10
227	49142	15,0000	Unidade	LUVA DE REDUÇÃO AÇO GALVANIZADO DE 2" PARA 1.1/2" ; ;	3	20,6800	28,0633	420,95
228	21308	50,0000	UNID	LUVA EM PVC BRANCO DE REDUÇÃO 3/4" X 1/2" ; ;	4	2,5000	3,2675	163,38
229	21310	50,0000	UNID	LUVA EM PVC BRANCO DE REDUÇÃO ROSCÁVEL 1" X 3/4" ; ;	4	3,0900	3,5875	179,38
230	21302	100,0000	UNID	LUVA EM PVC BRANCO ROSCÁVEL 1" ; ;	3	2,0000	2,7933	279,33



PREFEITURA MUNICIPAL DE BOCAIUVA  
RELATÓRIO DE PREÇO ESTIMATIVO

231	21299	100,0000	UNID	LUA EM PVC BRANCO ROSCÁVEL 1/2" ; ;	3	0,7900	1,1367	113,67
232	21300	50,0000	UNID	LUA EM PVC BRANCO ROSCÁVEL 3/4" ; ;	3	1,3900	1,8933	94,67
233	21237	100,0000	UNID	LUA EM PVC MARROM DE REDUÇÃO 40 X 32 MM ; ;	3	4,9000	5,9200	592,00
234	21234	250,0000	UNID	LUA EM PVC MARROM DE REDUÇÃO SOLDÁVEL 25 X 20 MM ; ;	3	1,2400	1,5433	385,83
235	21236	150,0000	UNID	LUA EM PVC MARROM DE REDUÇÃO SOLDÁVEL 32 X 25 MM ; ;	3	4,7500	5,1133	767,00
236	21239	150,0000	UNID	LUA EM PVC MARROM DE REDUÇÃO SOLDÁVEL 60 X 50 MM ; ;	3	14,0000	19,6333	2.945,00
237	21226	50,0000	UNID	LUA EM PVC MARROM SOLDÁVEL 20 MM ; ;	3	0,3200	0,5033	25,17
238	21227	100,0000	UNID	LUA EM PVC MARROM SOLDÁVEL 25 MM ; ;	3	0,4800	0,6767	67,67
239	21228	50,0000	UNID	LUA EM PVC MARROM SOLDÁVEL 32 MM ; ;	3	2,4500	2,8600	143,00
240	21229	50,0000	UNID	LUA EM PVC MARROM SOLDÁVEL 40 MM ; ;	3	4,1900	4,5800	229,00
241	21231	50,0000	UNID	LUA EM PVC MARROM SOLDÁVEL 50 MM ; ;	3	3,9000	5,2600	263,00
242	21233	100,0000	UNID	LUA EM PVC MARROM SOLDÁVEL 60 MM ; ;	3	8,1900	10,3133	1.031,33
243	21565	100,0000	UNID	LUA PARA ELETRODUTO 1" ; ;	3	0,6200	1,1200	112,00
244	21566	100,0000	UNID	LUA PARA ELETRODUTO 1 1/2" ; ;	3	1,7000	1,7800	178,00
245	21474	100,0000	UNID	LUA PARA ELETRODUTO 1" PVC ; ;	3	0,6200	1,1200	112,00
246	21567	100,0000	UNID	LUA PARA ELETRODUTO 2" ; ;	3	2,2000	3,7400	374,00
247	21564	150,0000	UNID	LUA PARA ELETRODUTO 3/4" ; ;	3	1,2900	2,0100	301,50
248	41789	80,0000	Unidade	LUA SOLDÁVEL MARROM 50mm ; ;	3	3,9000	5,2600	420,80
249	21359	200,0000	MT	MANGUEIRA SINFONADA 3/4" AMARELA PARA PAREDE ; ;	3	1,0398	1,3067	261,34
250	21342	100,0000	UNID	NIPLE EM PVC BRANCO ROSCÁVEL 1 1/2" ; ;	4	8,7500	11,9975	1.199,75
251	21336	30,0000	UNID	NIPLE EM PVC BRANCO ROSCÁVEL 1/2" ; ;	4	0,6600	2,7350	82,05
252	21337	80,0000	UNID	NIPLE EM PVC BRANCO ROSCÁVEL 3/4" ; ;	4	1,3900	3,5750	286,00
253	43578	30,0000	Unidade	NIPLES AÇO GALVANIZADO 1.1/2" ; ;	3	15,3700	19,9967	599,90
254	21990	10,0000	UNID	PARAFUSO 5MM PARA TELHA DE FIBROCIMENTO ONDULADA ; ;	3	0,5841	0,6451	6,45
255	0541	100,0000	PEÇA	PARAFUSO CASTELO COM BUCHA 10 ; ;	3	3,4500	4,0133	401,33
256	0644	20,0000	UNID	PARAFUSO PARA VASO SANITARIO 8" CROMADO COM BUCHA ; ;	3	11,8800	14,9933	299,87
257	1048	150,0000	UNIDA	PILHA ALCALINA PEQUENA AA ; ;	3	2,1950	3,4267	514,01
258	3023	94,0000	UNIDA	PILHA ALCALINA PEQUENA AAA ; ;	3	2,1950	3,0550	287,17
259	41819	100,0000	Unidade	PINO FEMEA 10A ; ;	3	3,4100	4,9333	493,33
260	41820	100,0000	Unidade	PINO FEMEA 20A ; ;	2	6,0500	6,5250	652,50

1832  
AM/2011



# PREFEITURA MUNICIPAL DE BOCAIUVA

## RELATÓRIO DE PREÇO ESTIMATIVO

261	41817	100,0000	UNIDA	PINO MACHO 10A ; ;	4	4,2800	6,5050	650,50
262	41818	100,0000	Unidade	PINO MACHO 20A ; ;	4	5,4100	7,8250	782,50
263	21521	400,0000	UNID	PLAFONIER BRANCO PVC DE PLASTICO ; ;	3	3,0300	3,2967	1.318,68
264	21711	100,0000	UNID	PLUG RJ 45 ; ;	3	0,2390	0,2625	26,25
265	34890	110,0000	Unidade	PLUGUE BIPOLAR 2P FEMEA 10A ; ;	3	3,0300	3,5800	393,80
266	34889	110,0000	Unidade	PLUGUE BIPOLAR 2P MACHO 10A ; ;	4	2,6500	4,1500	456,50
267	21505	50,0000	UNID	PROJETOR QUADRADO 400W REFERENCIA 4-40 PJC 400 ; ;	3	68,8900	89,4300	4.471,50
268	21523	60,0000	UNID	QUADRO DISTRIBUIÇÃO 06/08 CHAVES ; ;	3	52,4200	65,0967	3.905,80
269	21522	50,0000	UNID	QUADRO DISTRIBUIÇÃO 12/16 CHAVES ; ;	3	109,9000	130,6200	6.531,00
270	21546	50,0000	UNID	QUADRO DISTRIBUIÇÃO 3/4 CHAVES PVC ; ;	3	26,5000	31,7800	1.589,00
271	21710	50,0000	UNID	REATOR DE PARTIDA RAPIDA 2X 20W, 110 V 50/60 HZ ; ;	3	20,5500	26,1433	1.307,17
272	2331	50,0000	PEÇA	REATOR DE PARTIDA RAPIDA 2X 40W, 110 V 50/60 HZ ; ;	3	25,4400	31,7133	1.585,67
273	21509	50,0000	UNID	REATOR ELETRONICO 1X20 ; ;	3	18,7200	23,6500	1.182,50
274	21510	50,0000	UNID	REATOR ELETRONICO 1X40 ; ;	3	18,7200	23,2900	1.164,50
275	21511	50,0000	UNID	REATOR ELETRONICO 2X20 ; ;	3	56,0400	67,3133	3.365,67
276	21514	50,0000	UN	REATOR ELETRONICO 2X40 ; ;	3	57,9400	59,9600	2.998,00
277	21463	180,0000	UNID	RECEPTACULO PARA LÂMPADA E-27 ; ;	3	2,3000	3,1967	575,41
278	34892	60,0000	Unidade	REFLETOR LED 100W HOLOFOTE MICRO LED SMD BRANCO FRIO ; ;	3	55,0000	58,1667	3.490,00
279	34893	90,0000	Unidade	REFLETOR LED 200W HOLOFOTE MICRO LED SMD BRANCO FRIO ; ;	3	107,1000	112,0333	10.083,00
280	34891	90,0000	Unidade	REFLETOR LED 50W HOLOFOTE MICRO LED SMD BRANCO FRIO ; ;	3	28,0000	32,2233	2.900,10
281	21348	30,0000	UNID	REGISTRO DE GAVETA BRUTO DIÂMETRO NOMINAL 20 MM ; ;	4	28,9300	35,1975	1.055,93
282	21349	60,0000	UNID	REGISTRO DE GAVETA BRUTO DIÂMETRO NOMINAL 25 MM ; ;	3	31,9400	40,5667	2.434,00
283	21330	60,0000	UNID	REGISTRO DE GAVETA COM CANOPLA CROMADA 20 MM ; ;	3	66,8000	82,8300	4.969,80
284	21322	60,0000	UNID	REGISTRO DE GAVETA COM CANOPLA CROMADA 40 MM ; ;	3	114,9900	141,2633	8.475,80
285	21316	80,0000	UNID	REGISTRO DE PRESSÃO COM CANOPLA CROMADA 15 MM 1/2" ; ;	3	46,9800	50,9200	4.073,60
286	21313	80,0000	UNID	REGISTRO DE PRESSÃO COM CANOPLA CROMADA 20 MM Diâmetro nominal 20 mm 3/4" ; ;	3	84,9000	97,2533	7.780,26
287	21528	15,0000	UNID	RELE DE NIVEL ; ;	3	150,8000	158,0000	2.370,00
288	41832	50,0000	Unidade	RELE FOTOELETRICO 110V P/BASE ; ;	3	22,7200	29,2000	1.460,00



**PREFEITURA MUNICIPAL DE BOCAIUVA**  
**RELATÓRIO DE PREÇO ESTIMATIVO**

289	21534	40,0000	UNID	RELÉ FOTOELÉTRICO 110V P/BASE ; ;	3	22,7200	29,2000	1.168,00
290	41831	50,0000	Unidade	RELE FOTOELÉTRICO 220V P/BASE ; ;	4	16,8000	24,8525	1.242,63
291	21537	10,0000	UNID	RELÉ FOTOELÉTRICO 220V P/BASE ; ;	4	16,8000	24,8525	248,53
292	21303	60,0000	UNID	REPARO PARA VALVULA DE DESCARGA ; ;	3	54,9000	59,5333	3.572,00
293	21555	20,0000	UNID	ROLDANA REX LOUCA ; ;	3	7,1000	9,2400	184,80
294	46878	20,0000	Unidade	SONDA 10 MT PVC ; ;	3	13,9200	14,7033	294,07
295	21284	70,0000	UNID	TE EM PVC BRANCO 90° ROSCÁVEL 1/2" ; ;	3	3,2900	4,0467	283,27
296	21286	100,0000	UNID	TE EM PVC BRANCO 90° ROSCÁVEL 3/4" ; ;	3	2,8700	4,0900	409,00
297	21216	150,0000	UNID	TE EM PVC MARROM 90° DE REDUÇÃO SOLDÁVEL 25 X 20 MM ; ;	3	3,6900	3,9767	596,51
298	21219	50,0000	UNID	TE EM PVC MARROM 90° DE REDUÇÃO SOLDÁVEL 40 X 32 MM ; ;	3	7,8600	8,1800	409,00
299	21221	50,0000	UNID	TE EM PVC MARROM 90° DE REDUÇÃO SOLDÁVEL 50 X 20 MM ; ;	3	10,3900	13,2200	661,00
300	21222	240,0000	UNID	TE EM PVC MARROM 90° DE REDUÇÃO SOLDÁVEL 50 X 25 MM ; ;	3	8,5300	10,3367	2.480,81
301	21204	150,0000	UNID	TE EM PVC MARROM 90° SOLDÁVEL 20 MM ; ;	3	1,1900	1,3833	207,50
302	21205	150,0000	UNID	TE EM PVC MARROM 90° SOLDÁVEL 25 MM ; ;	3	0,6900	1,0300	154,50
303	21207	100,0000	UNID	TE EM PVC MARROM 90° SOLDÁVEL 32 MM ; ;	3	5,4400	6,7800	678,00
304	21208	100,0000	UNID	TE EM PVC MARROM 90° SOLDÁVEL 40 MM ; ;	3	8,2800	10,2833	1.028,33
305	21209	100,0000	UNID	TE EM PVC MARROM 90° SOLDÁVEL 50 MM ; ;	3	9,6300	10,5767	1.057,67
306	21218	50,0000	UNID	TE EM PVC MARROM DE REDUÇÃO SOLDÁVEL 90° DE REDUÇÃO 32 X 25MM ; ;	3	4,3900	5,8400	292,00
307	21568	30,0000	UNID	TERMINAL PRÉ ISOLADO 10 MM ; ;	3	0,5900	0,7428	22,28
308	21571	30,0000	UNID	TERMINAL PRE ISOLADO 16 MM ; ;	3	0,8520	0,9203	27,61
309	21453	30,0000	UNID	TERMINAL PRÉ-ISOLADO 25MM ; ;	3	0,6920	0,7180	21,54
310	21454	30,0000	UNID	TERMINAL PRÉ-ISOLADO 35MM ; ;	3	1,0900	1,2867	38,60
311	21572	30,0000	UNID	TERMINAL PRE ISOLADO 50 MM ; ;	3	1,4500	1,7263	51,79
312	21458	30,0000	UNID	TERMINAL PRESSÃO 25MM ; ;	3	8,7900	9,1100	273,30
313	21457	30,0000	UNID	TERMINAL PRESSÃO 35MM ; ;	3	5,2200	5,7300	171,90
314	21498	60,0000	UNID	TOMADA DUPLA EMBUTIR COM 3 PINOS 10 AMPERES COM PLACA ; ;	4	5,2900	10,6050	636,30
315	21538	60,0000	UNID	TOMADA EMBUTIR COM 3 PINOS 10 AMPERES COM PLACA ; ;	4	5,1900	5,8700	352,20

12/24/24  
1834



# PREFEITURA MUNICIPAL DE BOCAIUVA

## RELATÓRIO DE PREÇO ESTIMATIVO

316	21480	104,0000	UNID	TOMADA EMBUTIR COM 3 PINOS DE 20 AMPERES COM PLACA ; ;	4	5,2900	9,0625	942,50
317	21536	50,0000	UNID	TOMADA EMBUTIR PARA TELEFONE ; ;	3	9,8900	12,4200	621,00
318	21460	140,0000	UNID	TOMADA EXTERNA 2P+T ; ;	3	7,7000	10,7700	1.507,80
319	27138	100,0000	Unidade	TOMADA FEMEA ; ;	3	3,0300	3,5800	358,00
320	46870	40,0000	Unidade	TOMADA RJ 45 ; ;	3	21,9000	23,8633	954,53
321	0451	50,0000	UNID	TORNEIRA DE 1/2 DE METAL PARA JARDIM ; ;	3	11,8900	14,1033	705,17
322	21232	122,0000	UNID	TORNEIRA DE PRESSÃO CROMADA LONGA PARA PIA 1/2" ; ;	3	45,0000	50,1967	6.124,00
323	21235	122,0000	UNID	TORNEIRA DE PRESSÃO CROMADA PARA LAVATÓRIO 1/2" ; ;	3	62,9000	74,8467	9.131,30
324	21238	110,0000	UNID	TORNEIRA DE PRESSÃO PARA JARDIM 1/2" ; ;	3	62,9000	74,8467	8.233,14
325	10496	50,0000	Unidade	TORNEIRA PARA FILTRO ; ;	3	4,8900	6,0767	303,84
326	2351	112,0000	PEÇA	TORNEIRA PARA LAVATORIO EM INOX 1/2" ; ;	3	42,5100	48,4367	5.424,91
327	20961	110,0000	UN	TORNEIRA PARA LAVATÓRIO EM PVC ; ;	3	8,7900	9,4600	1.040,60
328	0662	90,0000	UNID	TORNEIRA PIA COZINHA INOX BICA MÓVEL 1/2" ; ;	3	40,4100	46,1333	4.152,00
329	46872	10,0000	Unidade	TORNEIRA PLÁSTICA 3/4" PARA TANQUE ; ;	3	5,0900	6,7867	67,87
330	41787	100,0000	UNIDA	TORNEIRA PLÁSTICA JARDIM PRETA ; ;	3	1,7900	2,3800	238,00
331	21530	6,0000	UNID	TRANSFORMADOR DE 5000W ; ;	3	224,9900	234,6200	1.407,72
332	21978	50,0000	UNID	TUBO AGROPECUÁRIO CLASSE A 20MM 6M ; ;	3	11,4900	15,7833	789,17
333	21973	50,0000	UNID	TUBO AGROPECUÁRIO CLASSE A 25MM 6M ; ;	3	15,7200	17,5533	877,67
334	21974	50,0000	UNID	TUBO AGROPECUÁRIO PN 80 32MM 6M ; ;	3	36,0000	44,9333	2.246,67
335	33565	30,0000	UNID	TUBO DE DESCIDA (DESCARGA) PARA VÁLVULA DE DESCARGA 38MM X 80CM COM JOELHO AZUL ; ;	3	7,6100	8,1167	243,50
336	33566	10,0000	UNID	TUBO DE LIGAÇÃO AJUSTÁVEL PARA VASO SANITÁRIO BRANCO DN38MM ; ;	3	18,9000	19,2300	192,30
337	21260	250,0000	UNID	TUBO EM PVC MARROM SOLDÁVEL DIÂMETRO NOMINAL 20 MM ; ;	3	13,8000	16,9167	4.229,18
338	21261	150,0000	UNID	TUBO EM PVC MARROM SOLDÁVEL DIÂMETRO NOMINAL 25 MM ; ;	3	16,9000	17,9467	2.692,01
339	21262	200,0000	UNID	TUBO EM PVC MARROM SOLDÁVEL DIÂMETRO NOMINAL 32 MM ; ;	3	39,5000	44,9633	8.992,66
340	21263	180,0000	UNID	TUBO EM PVC MARROM SOLDÁVEL DIÂMETRO NOMINAL 40 MM ; ;	3	45,0900	53,8400	9.691,20
341	21264	270,0000	UNID	TUBO EM PVC MARROM SOLDÁVEL DIÂMETRO NOMINAL 50 MM ; ;	3	60,4000	67,0700	18.108,90

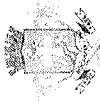

# PREFEITURA MUNICIPAL DE BOCAIUVA

## RELATÓRIO DE PREÇO ESTIMATIVO

Página 13 de 25

342	21265	150,0000	UNID	TUBO EM PVC MARROM SOLDÁVEL DIÂMETRO NOMINAL 60 MM ; ;	3	113,9600	126,9000	19.035,00
343	0458	122,0000	PEÇA	TUBO EXTENSIVO 40MM SIFÃO CORRUGADO ; ;	3	5,0500	5,2867	644,98
344	30220	270,0000	Unidade	TUBO PVC BRANCO 100MMX6M ; ;	3	51,3900	57,5433	15.536,69
345	49141	150,0000	Unidade	TUBO PVC RÍGIDO EDUTOR DN-40 (1.1/2") DE 04 METROS DE COMPRIMENTO ; ;	3	70,0000	96,4633	14.469,50
346	49148	500,0000	Unidade	TUBOS PVC DN25 ; ;	3	16,9500	22,2500	11.125,00
347	49147	500,0000	Unidade	TUBOS PVC DN32 ; ;	3	23,5700	25,3467	12.673,35
348	49146	500,0000	Unidade	TUBOS PVC DN50; PN40 ; ;	3	33,5900	40,3700	20.185,00
349	49145	500,0000	Unidade	TUBOS PVC DN50; PN80 ; ;	4	36,3100	50,5500	25.275,00
350	43579	15,0000	Unidade	UNIÃO AÇO GALVANIZADO 1.1/2" ; ;	3	66,6500	74,5567	1.118,35
351	21241	250,0000	UNID	UNIÃO EM PVC MARROM SOLDÁVEL 20 MM ; ;	3	3,2100	4,6533	1.163,33
352	21242	250,0000	UNID	UNIÃO EM PVC MARROM SOLDÁVEL 25 MM ; ;	3	4,9900	6,2533	1.563,33
353	21244	100,0000	UNID	UNIÃO EM PVC MARROM SOLDÁVEL 32 MM ; ;	3	9,3800	12,3100	1.231,00
354	21246	250,0000	UNID	UNIÃO EM PVC MARROM SOLDÁVEL 50 MM ; ;	3	17,2900	21,7267	5.431,68
355	21247	50,0000	UNID	UNIÃO EM PVC MARROM SOLDÁVEL 60 MM ; ;	3	49,9000	63,3300	3.166,50
356	21309	72,0000	UNID	VÁLVULA DE DESCARGA 1 1/2" ; ;	3	112,6900	131,1633	9.443,76
357	33217	42,0000	UNID	VÁLVULA EM METAL CROMADO PARA PIA AMERICANA 3. 1/2" X 1. 1/2 ; ;	3	18,3900	20,1700	847,14
358	49143	5,0000	Unidade	VÁLVULA HORIZONTAL DE METAL 1.1/2. ; ;	3	118,7300	155,9067	779,53
<b>Total:</b>					<b>23.083,4623</b>		<b>25.878,4067</b>	<b>1.516.376,15</b>

Fornecedor	Endereço	CNPJ	Telefone	Observação
KABUM COMÉRCIO ELETRÔNICO S/A		05.570.714/0001-59	(11) 3508-9500	
Leroy Merlin Cia Brasileira de Bricolagem.	PATAXOS, airo Pataxós, EMBU	01.438.784/0048-60		
SAINT-GOBAIN DISTRIBUICAO BRASIL LTDA	PRESIDENTE CASTELO BRANCO , AGUA BRANCA, SAO PAULO	03.840.986/0056-70		
MADEIRAMADEIRA COMERCIO ELETRONICO S/A	R MARECHAL DEODORO, CENTRO, CURITIBA	10.490.181/0001-35		
JNX COMERCIAL DE MATERIAL ELETRICO E ILUMINACAO EIRELI - EPP	CUIABA , ALTO DA MOOCA, SAO PAULO	07.014.421/0001-10		
C & C CASA E CONSTRUCAO LTDA.	DR CHUCRI ZAIDAM, VILA CORDEIRO, SAO PAULO	63.004.030/0030-20		
MARTINS COMERCIO E SERVICOS DE	AV JOSE ANDRAUS GASSANI, DISTRITO	43.214.055/0001-		

*Handwritten signature and date*



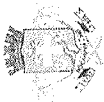

# PREFEITURA MUNICIPAL DE BOCAIUVA

## RELATÓRIO DE PREÇO ESTIMATIVO

Fornecedor	Endereço	CNPJ	Telefone	Observação
DISTRIBUICAO S/A	INDUSTRIAL, UBERLANDIA	07		
DISTRIBUIDORA DE FERRAMENTAS KENNEDY LTDA	AV PRESIDENTE KENNEDY, VILA GUAIRA, CURITIBA	00.915.086/0001-82		
HIDRAUCONEX MATERIAIS HIDRAULICOS LTDA	R HERO, SAO BERNARDO, BELO HORIZONTE	21.951.873/0001-50		
COPA FER COMERCIAL LTDA	AV DOS ESTADOS, SANTA TEREZINHA, SANTO ANDRE	55.728.224/0001-06		
ELETRORASTRO COMERCIO DE MATERIAL ELETRICO LTDA	ROD JOAO LEOPOLDO JACOMEL, CENTRO, PINHAIS	85.014.793/0001-50		
GURGELMIX MAQUINAS E FERRAMENTAS S.A.	AV ALAGOAS, JARDIM PAULISTA, FRANCA	29.302.348/0001-15		
PALACIO DAS FERRAMENTAS E PARAFUSOS LTDA	AV RIO BRANCO, VILA SANTOS DUMONT, FRANCA	68.422.419/0001-75		
MERITO COMERCIO DE EQUIPAMENTOS LIMITADA	R DR JOAO ALVES DE LIMA, BRAS, SAO PAULO	01.582.892/0001-49		
AMAZON SERVICOS DE VAREJO DO BRASIL LTDA.	AV PRES JUSCELINO KUBITSCHKE, VILA NOVA CONCEICAO, SAO PAULO	15.436.940/0001-03		
VIA S.A.	AV REBOUCAS, PINHEIROS, SAO PAULO	33.041.260/0652-90		
BRAVOLUZ COMERCIAL - EIRELI	R BOM JESUS DE IGUAPE, BOQUEIRAO, CURITIBA	13.487.742/0001-35		
CARREFOUR COMERCIO E INDUSTRIA LTDA	V AC NORTE KM 38 (ROD ANHANGUERA), EMPRESARIAL GATO PRETO (JORDANESIA), CAJAMAR	45.543.915/0846-95		
MEGACOBRE DISTRIBUIDORA E COMERCIO DE MATERIAIS ELETRICOS LTDA	RUA PLATINA, VILA AZEVEDO, SAO PAULO	34.623.312/0001-73		
EIRELI ELETROINFOCIA INFORMATICA E ELETRONICOS	R VINTE E SEIS DE AGOSTO, AMAMBAI, CAMPO GRANDE	16.605.464/0001-61		
PEDRAO PVC MATERIAIS PARA CONSTRUCAO LTDA	R MARTINICO PRADO, VILA TIBERIO, RIBEIRAO PRETO	60.344.348/0001-28		
BAU DA ELETROINICA COMPONENTES ELETRONICOS LTDA	AV DOUTOR TIMOTEO PENTEADO, VILA HULDA, GUARULHOS	20.369.007/0001-92		
AGUILA & SANTOS LTDA	R RIO GRANDE DO NORTE, CENTRO, LONDRINA	17.354.683/0001-88		
MAGAZINE LUIZA S/A	AV DOUTOR ISMAEL ALONSO Y. ALONSO 3250, SAO JOSE, FRANCA	47.960.950/1088-36		
CONSTRUDECOR S/A	RUA DOS PATRIOTAS, IPIRANGA, SAO PAULO	03.439.316/0001-72		
ANHANGUERA COMERCIO DE FERRAMENTAS LTDA	R RONALD CLADSTONE NEGREI, POLO I ALTA TECNOLOGIA DE CAMPINAS, CAMPINAS	00.565.813/0001-29		
DIMENSIONAL CENTELHA SOLUCOES LTDA	AV ARMANDO RAGONHA, VILLAGE LIMEIRA, LIMEIRA	06.913.480/0015-63		
CARAJAS MATERIAL DE CONSTRUCAO LTDA	AV DURVAL DE GOES MONTEIRO, TABULEIRO	03.656.804/0001-		

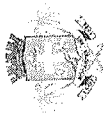

# PREFEITURA MUNICIPAL DE BOCAIUVA

## RELATÓRIO DE PREÇO ESTIMATIVO

Fornecedor	Endereço	CNPJ	Telefone	Observação
CARAJAS MATERIAL DE CONSTRUCAO LTDA	DOS MARTINS, MACEIO	31		
AMERICANAS S.A.	R SACADURA CABRAL, SAUDE, RIO DE JANEIRO	00.776.574/0006-60		
FERPAM COM DE FERRAMENTAS PARAFUSOS E MAQUINAS LTDA	Q ASR NE 55 ALAMEDA 8, PLANO DIRETOR NORTE, PALMAS	01.040.887/0001-04		
ELASTOBOR BORRACHAS E PLASTICOS LTDA	AV DE PINEDO, SOCORRO, SAO PAULO	53.840.542/0002-10		
ABC ATACADO BRASILEIRO DA CONSTRUCAO S.A.	AV FRANCISCO BERNARDINO, CENTRO, JUIZ DE FORA	38.542.718/0052-22		
FERREIRA COSTA & CIA LTDA	AV MARECHAL MASCARENHAS DE MORAES, IMBIRIBEIRA, RECIFE	10.230.480/0019-60		
SANTIL COMERCIAL ELETRICA LTDA	R HENRIQUE ONGARI, AGUA BRANCA, SAO PAULO	49.474.398/0008-63		
PORTAL ELETRICO COMERCIAL DE MATERIAIS ELETRICOS LTDA.	R SAMUEL HEUSI, CENTRO, ITAJAI	32.212.269/0001-28		
ELETRO GUIMARAES IRMAOS LTDA	R BATISTA DE OLIVEIRA, CENTRO, JUIZ DE FORA	21.576.749/0001-51		
TEKY INTERMEDIACAO DE NEGOCIOS EM SUPRIMENTOS EMPRESARIAIS LTDA	R ARARUAMA, VILA JARDIM, PORTO ALEGRE	22.193.309/0001-88		
CONQUISTA MAQUINAS E FERRAMENTAS LTDA	AV BRUMADO, BRASIL, VITORIA DA CONQUISTA	18.982.377/0001-59		
SIPAR FERRAMENTAS LTDA	R ERNESTO SCHUTZE, CHICO DE PAULO, JARAGUA DO SUL	01.056.640/0001-86		
AGRO-COMERCIAL AFUBRA LTDA	ROD BR-471, DISTRITO INDUSTRIAL, SANTA CRUZ DO SUL	74.072.513/0044-84		
QUALITY TUBOS COMERCIO DE FERRO E ACO LTDA	R DIAMANTE PRETO, TATUAPE, SAO PAULO	11.818.296/0001-79		
FERRAMAC FERRAMENTAS E EQUIPAMENTOS DE SEGURANCA LTDA	AV FLORIANO PEIXOTO, BRASIL, UBERLANDIA	11.685.924/0001-95		
SUPER-PRO COMERCIO DE EQUIPAMENTOS E FERRAMENTAS LTDA.	RODOVIA BR 470 INGO HERING, SAO DOMINGOS, NAVEGANTES	08.858.579/0015-35		
AGROMETAL COMERCIAL DE FERRAGENS LTDA	AV BADOY BASSITT, SANTOS DUMONT, SAO JOSE DO RIO PRETO	48.539.548/0001-30		
PIATA - BORRACHAS E FERRAMENTAS LTDA.	R OCTAVIO MANGABEIRA, VILA CORALINA, BAURU	02.939.491/0001-66		
HIPERFER COMERCIO DE FERRAMENTAS E ARTIGOS EIRELI	R REINHOLD LAFFIN, VILA ITOUPAVA, BLUMENAU	29.641.894/0001-80	( ) -	
J GONCALVES DOS SANTOS FILHO & CIA LTDA	AV DANIEL DE LA TOUCHE, COHAMA, SAO LUIS	07.049.976/0001-06	( ) -	
ARTUR ZIG ROSENBLATT FERRAMENTAS	R MORATO COELHO, PINHEIROS, SAO PAULO	15.430.669/0001-90	( ) -	
SLED COMERCIO DE MATERIAIS ELETRICOS - EIRELI	R MARIA JOSE RANGEL, VILA SAO PAULO, SAO PAULO	33.779.899/0001-41	( ) -	

124/24  
1838





# PREFEITURA MUNICIPAL DE BOCAIUVA

## RELATÓRIO DE PREÇO ESTIMATIVO

Página 16 de 25

Fornecedor	Endereço	CNPJ	Telefone	Observação
MULTISEG COMERCIO DE EQUIPAMENTOS DE SEGURANCA EIRELI	R SAO PAULO, ITAUM, JOINVILLE	10.498.304/0001-84	( ) -	
MELHOR INDUSTRIA SERVICOS NA INTERNET S.A.	AV NETUNO, ALPHAVILLE, SANTANA DE PARNAIBA	44.745.530/0001-34	( ) -	
SR ACABAMENTOS E MATERIAIS PARA CONSTRUCAO LTDA	SMASAE G CONJUNTO B, GUARA, BRASILIA	26.443.804/0003-10	( ) -	
IRRICENTER - IRRIGACAO E MEIO AMBIENTE LTDA	AV SANTOS DUMONT, ESTRADA DO COCO, LAURO DE FREITAS	04.822.491/0001-07	( ) -	
MUNICIPIO DE MOCOCA	R 15 DE NOVENBRO, , MOCOCA	44.763.928/0001-01		
MUNICIPIO DE MAQUINE	R OSVALDO BASTOS, CENTRO, MAQUINE	94.436.342/0001-00		
RIBERFLUID COMERCIO DE ACESSORIOS INDUSTRIAIS LTDA	R CONSTITUICAO, VILA TIBERIO, RIBEIRAO PRETO	41.430.906/0001-23		
CONEXO COMERCIO DE FERRAGENS LTDA	R ALEXANDRE ZSCHOERPER, RIO NEGRO, SAO BENTO DO SUL	29.212.287/0001-03		
PREFEITURA MUNICIPAL DE TUPANCIRETA	JOAO MOREIRA ALBERTO, CENTRO, TUPANCIRETA	88.227.764/0001-65		
FUNDACAO HOSPITALAR DO ESTADO DE MINAS GERAIS	RODOVIA PAPA JOAO PAULO II, SERRA VERDE, BELO HORIZONTE	19.843.929/0001-00		
LOJAS QUERO-QUERO S.A.	AV GENERAL FLORES DA CUNHA, VILA CACHOEIRINHA, CACHOEIRINHA	96.418.264/0218-02		
MUNICIPIO DE ATIBAIA	AV SAUDADE, , ATIBAIA	45.279.635/0001-08		
FREIOPECAS LTDA	AV ARTUR BERNARDES, CENTRO, MONTES CLAROS	22.661.482/0002-44		
EMPORIO R&F LTDA	AVENIDA SAO SEBASTIAO, CAMPINHO, LAGOA SANTA	25.013.296/0001-06		
REGINALDO FABIANO HESSLER LTDA	RUA ALBERTO MOSMANN, CENTRO, PAROBE	11.896.946/0001-02		
MUNICIPIO DE SAO GOTARDO	R PROF. MARIA COELI FRANCO, CENTRO, SAO GOTARDO	18.602.037/0001-55		
REMACLO DA SILVA FERRAGENS LTDA	R PADRE DEHOM, VILA CARMELITA, FORMIGA	12.616.548/0001-40		
Distribuidora Obra LTDA	Jaco Finardi, Canta Galo, Rio do Sul	38.070.290/0001-12		
INCORTEC COMERCIO LTDA	AV DEPUTADO FRANCISCO MASTELLA, SETE DE SETEMBRO, GASPAR	41.712.920/0001-10		
FORNECEDORA CHATUBA DE NILOPOLIS S.A.	ETR GETULIO MOURA, CENTRO, NILOPOLIS	29.911.559/0001-55		
CASA DA IRRIGACAO LTDA	AVENIDA PARANAVALI, ZONA 06, MARINGA	06.128.260/0001-23		
MUNICIPIO DE PROGRESSO	RUA 4 DE NOVENBRO, CENTRO, PROGRESSO	92.454.800/0001-		

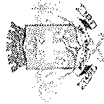

# PREFEITURA MUNICIPAL DE BOCAIUVA

## RELATÓRIO DE PREÇO ESTIMATIVO

Fornecedor	Endereço	CNPJ	Telefone	Observação
MUNICIPIO DE PROGRESSO	RUA 4 DE NOVEMBRO, CENTRO, PROGRESSO	09		
ELETROFRIGOR PECAS LTDA	RUA MARECHAL DEODORO, CENTRO, NITEROI	07.885.198/0001-87		
UNIVERSIDADE ESTADUAL DO CENTRO OESTE	RUA RUA SALVATORE RENNA - PADRE SALVADOR, SANTA CRUZ, GUARAPUAVA	77.902.914/0001-72		
FUNDO MUNICIPAL DE SAUDE DE FIRMINOPOLIS	AVENIDA AVENIDA GOIANIA, SETOR CENTRAL, FIRMINOPOLIS	11.324.516/0001-08		
MUNICIPIO DE RIO DO SUL	PRAÇA 25 DE JULHO, CENTRO, RIO DO SUL	83.102.574/0001-06		
MUNICIPIO DE BOTUCATU	PRC PROF PEDRO TORRES, CENTRO, BOTUCATU	46.634.101/0001-15		
MUNICIPIO DE ITA	PC DR ALDO IVO STUMPF, CENTRO, ITA	83.024.240/0001-53		
MUNICIPIO DE ITUPORANGA	RUA VEREADOR JOAQUIM BOEING, CENTRO, ITUPORANGA	83.102.640/0001-30		
MUNICIPIO DE RIO PARDO	R GEN ANDRADE NEVES, CENTRO, RIO PARDO	88.821.079/0001-62		
MUNICIPIO DE IVOTI	AVENIDA PRESIDENTE LUCENA, CENTRO, IVOTI	88.254.909/0001-17		
PATROCINIO CAMARA MUNICIPAL	AVENIDA JOAO ALVES NASCIMENTO, CENTRO, PATROCINIO	22.223.978/0001-55		
MUNICIPIO DE QUATA	R GAL MARCONDES SALGADO, CENTRO, QUATA	44.547.313/0001-30		
SERVICO AUTONOMO DE AGUA E ESGOTOS	PC 10 DE MARCO, CENTRO, ITUVERAVA	46.709.309/0001-56		
MUNICIPIO DE PORTAO	RUA 9 DE OUTUBRO, CENTRO, PORTAO	87.344.016/0001-08		
MUNICIPIO DE NOVA ROMA DO SUL	RUA JULIO DE CASTILHOS, NOVA ROMA DO SUL, NOVA ROMA DO SUL	91.110.296/0001-59		
MUNICIPIO DE VERANOPOLIS	R ALFREDO CHAVES, CENTRO, VERANOPOLIS	98.671.597/0001-09		
MUNICIPIO DE SAO SEBASTIAO DO CAI	R MARECHAL FLORIANO PEIXOTO, CENTRO, SAO SEBASTIAO DO CAI	88.370.879/0001-04		
MUNICIPIO DE FORQUETINHA	RUA JOHANN KREMER, CENTRO, FORQUETINHA	04.214.401/0001-03		
MUNICIPIO DE CAMPINACU	AVENIDA VINTE E QUATRO DE OUTUB, CENTRO, CAMPINACU	00.145.789/0001-79		
CAMPOS DO JORDAO CAMARA MUNICIPAL	RUA INACIO CAETANO, VILA ABERNESSIA, CAMPOS DO JORDAO	51.623.908/0001-92		
INSTITUTO FEDERAL DE EDUCACAO, CIENCIA E TECNOLOGIA DO RIO GRANDE DO NORTE	RUA DOUTOR NILO BEZERRA RAMALHO, TIROL, NATAL	10.877.412/0001-68		
COMERCIAL CANAL LTDA	AV FERNANDO SIMOES BARBOSA, BOA VIAGEM, RECIFE	12.806.642/0001-61		

18/06/2016  
Rui/du



## PREFEITURA MUNICIPAL DE BOCAIUVA RELATÓRIO DE PREÇO ESTIMATIVO

Página 18 de 25

Fornecedor	Endereço	CNPJ	Telefone	Observação
MUNICIPIO DE MARILIA	R BAHIA, CENTRO, MARILIA	44.477.909/0001-00		
JETLINK COM E REPRES DE AUTO PECAS E FERRAGENS LTDA	R COMENDADOR MACEDO, CENTRO, CURITIBA	00.943.594/0001-74		
MUNICIPIO DE DRACENA	AVENIDA JOSE BONIFACIO, CENTRO, DRACENA	44.880.060/0001-11		
MECTRONIC EQUIPAMENTOS ELETRONICOS LTDA	RUA JOSE DE MOURA RESENDE, CENTRO, POMPEIA	57.046.161/0001-33		
ZIG FERRAGENS LTDA	AVENIDA JUSCELINO KUBITSCHCK, RETIRO, LAVRAS	20.634.386/0001-09		
HIDROJA COMERCIO DE MATERIAIS HIDRAULICOS E ELETRICOS LTDA	R CONSELHEIRO COTEGIPE, BELENZINHO, SAO PAULO	22.740.220/0001-94		
MUNICIPIO DE PIRAPETINGA	PC DIRCEU DE O MARTINS, CENTRO, PIRAPETINGA	18.092.825/0001-49		
JOFEPAR COMERCIO DE PARAFUSOS LTDA	R ADUTORA DE RIO CLARO, VILA PRIMAVERA, SAO PAULO	07.957.854/0001-00		
SOSTEN SISTEMAS DE IRRIGACAO E ENGENHARIA LTDA	R SANTO ANTONIO, JARDIM SANTO ANTONIO, PIUMHI	36.491.821/0001-15		
CAZZA PORTINARI IND. E COM. ELETRONICO LTDA	RUA EXALTINO PEREIRA BOA SORTIE, PIONEIRO, JARDIM ESPANHA, MARINGA	37.402.312/0001-31		
MUNICIPIO DE JAGUARUNA	RUA DUQUE DE CAXIAS, CENTRO, JAGUARUNA	82.928.698/0001-74		
IRRIGANORTE LTDA	AVENIDA DOS BURITIS, JUPARANA, PARAGOMINAS	15.623.642/0001-14		
BIGOLIN MATERIAIS PARA CONSTRUCAO LTDA	AV CARMINDO DE CAMPOS, J PETROPOLIS, CUIABA	00.364.896/0001-98		
CASA E CONSTRUCAO LTDA	RUA WAFREDO MACEDO BRANDAO, JARDIM CIDADE UNIVERSITARIA, JOAO PESSOA	02.723.354/0001-90		
CASA MATTOS LTDA	AVENIDA DOUTOR SIMEAO DE FARIA, NOVA ERA, JUIZ DE FORA	19.525.302/0021-55		
DALMOLIN MATERIAL DE CONSTRUCAO LTDA	AVENIDA RIO GRANDE DO SUL, CENTRO, DOIS VIZINHOS	20.207.923/0001-26		
DISTRIBUIDORA DE FERRAMENTAS KENNEDY LTDA	AVENIDA OSVALDO REIS, FAZENDINHA, ITAJAI	00.915.086/0003-44		
SUPER-PRO COMERCIO DE EQUIPAMENTOS E FERRAMENTAS LTDA.	R PROFESSOR ALGACYR MUNHOZ MADER, CIDADE INDUSTRIAL, CURITIBA	08.858.579/0001-30		
CASA MATTOS LTDA	R DOUTOR FRANCISCO DE BARROS, CENTRO, CATAGUASES	19.525.302/0001-01		
ABC ATACADO BRASILEIRO DA CONSTRUCAO S.A.	AV FRANCISCO BERNARDINO, CENTRO, JUIZ DE FORA	38.542.718/0001-82		
ARTECH EQUIPAMENTOS E FERRAMENTAS LTDA	R JOAO BETTEGA, PORTAO, CURITIBA	12.001.567/0001-61		
LOJAS AMERICANAS S.A.	AVENIDA INTERLAGOS, STO AMARO, SAO	33.014.556/0098-		



# PREFEITURA MUNICIPAL DE BOCAIUVA

## RELATÓRIO DE PREÇO ESTIMATIVO

Fornecedor	Endereço	CNPJ	Telefone	Observação
LOJAS AMERICANAS S.A.	PAULO	19		
MUNICIPIO DE ARAPONGAS	R GARCAS, CENTRO, ARAPONGAS	76.958.966/0001-06		
CITTA INFORMATICA LTDA	AVENIDA JULIO BORELLA, CENTRO, MARAU	09.031.569/0001-99		
CENTRO ELETRICO MATERIAIS ELETRICOS E CONSTRUCAO LTDA	R RIO BRANCO, PLANALTO, CAPELINHA	01.425.002/0001-95		
NICHELE MATERIAIS PARA CONSTRUCAO LTDA	AVENIDA ARCHELAU DE ALMEIDA TORRES, JARDIM IGUACU, ARAUCARIA	80.555.345/0001-40		
LINSELETRICA LTDA	AV JOSE JATAHY, FARIAS BRITO, FORTALEZA	07.973.886/0001-07		
CASAUANA LTDA	R ANTONIO JOAO COELHO, NOVA BRASILIA, SOMBRIO	49.783.488/0001-60		
FLESSAK ELETRO INDUSTRIAL S.A. -	AV DUQUE DE CAXIAS, MARRECAS, FRANCISCO BELTRAO	77.804.599/0001-40		
ANDRA S A ELECTRIC SOLUTIONS	R SANTA IFIGENIA, SANTA EFIGENIA, SAO PAULO	47.674.429/0001-28		
DAP - INDUSTRIA E COMERCIO DE MATERIAIS ELETRICOS LTDA	RODOVIA BR-364 (RIO BRANCO-CRUZEIRO DO SUL), LOTEAMENTO VILA MARIA, RIO BRANCO	23.661.973/0001-77		
CECILIA HARUE KUNO LTDA	AV SAO PAULO, JARDIM ARMENIA, MOGI DAS CRUZES	37.465.898/0001-83		
BIOSEMENTES DO BRASIL LTDA	RODOVIA ILHEUS- ITABUNA, ZONA RURAL, ILHEUS	16.084.741/0001-38		
MIX TOOLS INDUSTRIA E COMERCIO LTDA	R EDUARDO NEGRELLO, NOVO MUNDO, CURITIBA	15.625.795/0001-09		
BOREAL COMERCIO E DISTRIBUICAO LTDA	RUA MATO GROSSO, BARRO PRETO, BELO HORIZONTE	03.949.196/0001-53		
LUMINA COMERCIO DE ILUMINACAO LTDA	PC SAIQUI, VILA VALQUEIRE, RIO DE JANEIRO	38.230.659/0001-07		
BAZAR DAS TORNEIRAS COMERCIO DE METAIS UNIPessoal LIMITADA	AVENIDA SAPOEMBA, VILA REGENTE FEIJO, SAO PAULO	26.439.834/0001-91		
DISTRIBUIDORA DE FERRAMENTAS KENNEDY LTDA	RUA PROFESSOR ALGACYR MUNHOZ MADER, CIDADE INDUSTRIAL, CURITIBA	00.915.086/0002-63		
NOBRELACK TINTAS LTDA	RUA OSCAR PEDRO MARIANO, NOSSA SENHORA DA SALETE, CRICIUMA	00.145.483/0001-12		
AGRO BOMBAS COMERCIO E INDUSTRIA LTDA	AV BRASIL, VILA GOIAS, ANAPOLIS	10.893.751/0001-38		
ELETROTRAFOS PRODUTOS ELETRICOS LTDA	AV DR FRANCISCO LACERDA JUNIOR, CENTRO, CORNELIO PROCOPIO	80.224.785/0001-15		
VIVA DECORA INTERNET S.A	RUA CUNHA GAGO, PINHEIROS, SAO PAULO	23.714.712/0001-78		
SAINT-GOBAIN DISTRIBUICAO BRASIL LTDA	AVENIDA PRESIDENTE ANTONIO CARLOS, LIBERDADE, BELO HORIZONTE	03.840.986/0032-00		

19/04/2012



# PREFEITURA MUNICIPAL DE BOCAIUVA

## RELATÓRIO DE PREÇO ESTIMATIVO

Fornecedor	Endereço	CNPJ	Telefone	Observação
FRANCISCO ANGELO RIBEIRO CPF-50360230644	AVENIDA DEP. ESTEVES RODRIGUES, VILA JOAO GORDO, MONTES CLAROS	86.444.312/0001-00		
SANTIN AUTOMACAO LTDA	RUA NILCEU DE MELO CATARINA, DESVIO RIZZO, CAXIAS DO SUL	32.162.557/0001-15		
BOREALL CASA E CIA LTDA	RUA ANTONIO GOMES, CINQUENTENARIO, BELO HORIZONTE	48.706.508/0001-36		
SANTIL COMERCIAL ELETRICA LTDA	AV DOS AUTONOMISTAS, VILA QUITAUNA, OSASCO	49.474.398/0009-44		
WEB DISTRIBUICAO LTDA	TV JOAO AIRES, SETOR CENTRAL, ANAPOLIS	21.086.267/0001-13		
CORREA MATERIAIS ELETRICOS LTDA	R 2 DE SETEMBRO, ITOUPAVA NORTE, BLUMENAU	02.559.947/0004-05		
FRIGELAR COMERCIO E INDUSTRIA LTDA	RUA COELHO NETO, SANTO ANTONIO, JOINVILLE	92.660.406/0067-45		
CASA DO ELETRICISTA LTDA	R SILVA RAMOS, CENTRO, MANAUS	04.415.154/0001-03		
CORDEIRO ENERGIA LTDA	RUA BANDEIRANTES, BELA VISTA, CURVELO	21.572.339/0001-32		
CORREA MATERIAIS ELETRICOS LTDA	R 2 DE SETEMBRO, ITOUPAVA NORTE, BLUMENAU	02.559.947/0001-62		
GGPX COMERCIAL LTDA	R DR GABRIEL PIZA, SANTANA, SAO PAULO	29.103.816/0001-22		
ELETROFIO REFRIGERACAO LTDA	R JOAO CHEDE, CIDADE INDUSTRIAL, CURITIBA	76.498.179/0001-10		
POLO DO ELETRO COMERCIAL DE MOVEIS LTDA	RUA CORONEL LUPERCIO, CENTRO, IBIAPINA	07.105.743/0018-13		
PAN DISTRIBUIDORA LTDA	R FERNANDO MACHADO, PASSO DOS FORTES, CHAPECO	01.953.530/0001-17		
CONDUSCAMP CONDUTORES CAMPINAS LTDA	R DOUTOR FERNAO POMPEU DE CAMARGO, JARDIM DO TREVO, CAMPINAS	02.080.427/0001-72		
CEG COMERCIO E SERVICOS DE DISTRIBUICAO LTDA	RUA PRINCESA DONA PAULA, CORREAS, PETROPOLIS	49.216.581/0001-92		
POTENZA FIOS E CABOS ELETRICOS LTDA	R GUIOMAR NOVAES, CENTRO, SAO JOAO DA BOA VISTA	43.496.001/0001-81		
GIGA MAX CONDUTORES ELETRICOS LTDA	RUA EUCLIDES PAYAO SILVEIRA, VILA SANTA CLARA, SAO PAULO	38.394.126/0001-60		
REMAX MATERIAIS ELETRICOS LTDA	AVENIDA EXPEDICIONARIO EDMUNDO ARRABAR, SANTA ROSA, PORTO UNIAO	05.401.535/0001-98		
ELETRO GUIMARAES LTDA	R CONDESSA ALVARES PENTEADO, CENTRO, ARARAS	44.208.379/0001-03		
FUNDO MUNICIPAL DE EDUCACAO DE CAMBORIU	RUA JOSE FRANCISCO BERNARDES, CENTRO, CAMBORIU	30.753.994/0001-88		
FAZOLO COMPONENTES ELETRONICOS LTDA	RUA RIO DE JANEIRO, CENTRO, CHAPECO	79.822.110/0001-		



# PREFEITURA MUNICIPAL DE BOCAIUVA

## RELATÓRIO DE PREÇO ESTIMATIVO

Fornecedor	Endereço	CNPJ	Telefone	Observação
FAZOLO COMPONENTES ELETRONICOS LTDA	RUA RIO DE JANEIRO, CENTRO, CHAPECO	99		
ELETRICA MAV LTDA	R GUARANESIA, VILA MARIA BAIXA, SAO PAULO	28.516.107/0001-06		
JUNIO NAOTO SUZUKI LTDA	R BAHIA, PATRIMONIO NOVO, VOTUPORANGA	09.291.272/0001-62		
EP ELETRICA LTDA	AV SILVIO TEIXEIRA, ROTARY CLUB DE ITABAIANA, ITABAIANA	18.621.731/0001-10		
PRODUTEL COMERCIO E REPRESENTACOES LTDA	RUA NLI, KOBRASOL II, SAO JOSE	80.488.711/0001-96		
AFBM ENGENHARIA E SERVICOS ELETRICOS LTDA	RUA JOSE LEMOS TORRES, GUILHERMINA VIEIRA CHAER, ARAXA	21.456.061/0001-38		
EFIZIAZU COMERCIO LTDA	RUA 7 A, CIVIT II, SERRA	34.229.157/0001-05		
52.984.280 GUSTAVO HENRIQUE AMORIM BORZANI	RUA VENDRAMIM SEMENSATO, DISTRITO INDUSTRIAL, SAO JOSE DO RIO PARDO	52.984.280/0001-13		
G. F. MATERIAIS DE CONSTRUCAO LTDA	RUA CAPITAO ACACIO, BOACU, SAO GONCALO	31.859.895/0001-48		
LEROY MERLIN COMPANHIA BRASILEIRA DE BRICOLAGEM	AV PASTOR ANSELMO SILVESTRE, DOM JOAQUIM, BELO HORIZONTE	01.438.784/0040-03		
TEM NA TRENA LTDA	AVENIDA JOAO RIBEIRO, PILARES, RIO DE JANEIRO	37.333.375/0001-83		
ASTROVOLTS ELETRICA LTDA	AVENIDA TORONTO, JARDIM CANADA, NOVA LIMA	46.844.998/0001-01		
ELETRO - FM - COMERCIO DE MATERIAIS ELETRICOS LTDA	AV ARCEBISPO DOM GERALDO FERNANDES, CENTRO, LONDRINA	00.617.983/0001-00		
DISTRIBUIDORA SOUZA LTDA	RODOVIA BR-040 KM 688, KENNEDY, CONTAGEM	11.427.121/0001-30		
TEK DISTRIBUIDOR LTDA	R PRIMEIRO DE MAIO, SETOR CENTRAL, ANAPOLIS	21.118.267/0001-58		
BLUFERSHOP ATACADISTA DE MATERIAL DE CONSTRUCAO LTDA	R BENJAMIN CONSTANT, ESCOLA AGRICOLA, BLUMENAU	36.662.511/0001-16		
MULTISEG DISTRIBUIDORA S/A	RUA F, SETOR F, ALTA FLORESTA	13.554.884/0005-00		
CSE IMPORTADORA LTDA	RUA PEDRO FERREIRA, CENTRO, ITAJAI	47.416.844/0001-81		
CASA DO ELETRICISTA COMERCIO DE MATERIAIS ELETRICOS LTDA	R JOSE MENDES DANIELSKI, CIDADE MINEIRA NOVA, CRICIUMA	15.354.701/0004-49		
ELETORASTRO COMERCIO DE MATERIAL ELETRICO LTDA	R MATHEUS PEREIRA CARVALHO, ESTANCIA PINHAIS, PINHAIS	85.014.793/0007-46		
ELETRICA A.R.E.A. LTDA	RUA ANHANGUERA, BARRA FUNDA, SAO PAULO	05.578.783/0001-09		
ELETROSUL DISTRIBUIDORA LTDA	AV MARGINAL PERCY DE OLIVEIRA JUNIOR, VISTA LINDA, CASCAVEL	02.554.116/0002-89		

18944  
Rubi



# PREFEITURA MUNICIPAL DE BOCAIUVA

## RELATÓRIO DE PREÇO ESTIMATIVO

Fornecedor	Endereço	CNPJ	Telefone	Observação
MAJE DO NORDESTE INDUSTRIA E COMERCIO DE MATERIAIS ELETRICOS LTDA	ROD PE 05, TIUMA, SAO LOURENCO DA MATA	04.900.482/0001-97		
BMN COMERCIO DE MATERIAIS ELETRICOS HIDRAULICOS E IMPORTACAO LTDA	AV REBOUCAS, CENTRO (JARDIM ALVORADA), SUMARE	18.007.018/0002-61		
A3 ELETRO COMERCIAL LTDA	AV PRESTES MAIA, SANTA IFIGENIA, SAO PAULO	47.478.326/0001-92		
SOPRANO INDUSTRIA ELETROMETALURGICA LTDA	ROD ERS-122, INDUSTRIAL, FARROUPILHA	88.634.977/0001-01		
IMPERIO LOCACOES E FERRAGISTA LTDA	RUA CAMILO LORSCHTEIT, CENTRO, CONFRESA	14.732.332/0001-75		
ASTRA SA INDUSTRIA E COMERCIO	R COLEGIO FLORENCE, RETIRO, JUNDIAI	50.949.528/0001-80		
HS AUTOMACAO INDUSTRIAL LTDA	R BLUMENAU, ARAPONGUINHAS, TIMBO	13.401.064/0001-46		
A LUMINOSA MATERIAL ELETRICO LTDA	AVENIDA AUTOMOVEL CLUBE, CENTRO, SAO JOAO DE MERITI	30.606.909/0001-59		
NOVA LUMINARIA INDUSTRIA E COMERCIO LTDA	R ENG AUBERTIN, LAPA DE BAIXO, SAO PAULO	46.407.170/0001-96		
ANDRA S A ELECTRIC SOLUTIONS	AV CASA VERDE, CASA VERDE, SAO PAULO	47.674.429/0003-90		
P R LUNA DE AZEVEDO FILHO	AVENIDA PRESIDENTE KENNEDY, PICARREIRA, TERESINA	16.940.733/0001-46		
LAMPADINHA MATERIAIS ELETRICOS LTDA	AV DAO SILVEIRA, CANDELARIA, NATAL	09.392.341/0005-58		
AEA DISTRIBUIDORA DE MATERIAIS ELETRICOS LTDA	R ANTONIO ADADE, PARQUE CAMPOLIM, SOROCABA	30.691.476/0003-49		
FIOCAMP COMERCIO DE MATERIAIS ELETRICOS LTDA	R DAS VIOLETAS, VILA MIMOSA, CAMPINAS	28.182.508/0001-77		
DUPLOR COMERCIO DE FERRAMENTAS INDUSTRIAIS E SERVICOS LTDA	AV VICTOR ANDREW, ZONA INDUSTRIAL, SOROCABA	10.622.178/0001-28		
ICTUS INDUSTRIA, COMERCIO, IMPORTACAO E EXPORTACAO LTDA	R TIMAO, TERCEIRA DIVISAO, SAO PAULO	21.816.213/0001-66		
CONSTRUMALL SERVICOS LTDA	AV DR LEOBERTO LEAL, BOM JESUS, CURITIBANOS	17.002.350/0002-70		
MAQSER USINAGEM E SOLUCOES INDUSTRIAIS LTDA	AVENIDA UIRAPURU, MORADA DOS PASSAROS, APARECIDA DE GOIANIA	31.437.710/0001-07		
HIDRAULICA TROPEIRO LTDA	RODOVIA RAPOSO TAVARES, BARREIRO, ARACOIABA DA SERRA	03.595.416/0003-50		
INTERCEMENT BRASIL S.A.	AV DAS NACOES UNIDAS, BROOKLIN PAULISTA, SAO PAULO	62.258.884/0001-36		
CENTER MEGA COMERCIO DE MATERIAIS PARA CONSTRUCAO LTDA	AV COMENDADOR SANT'ANNA, CAPAO REDONDO, SAO PAULO	05.164.667/0001-43		
RT INDUSTRIA E COMERCIO DE LUMINARIAS	R ENG AUBERTIN, LAPA DE BAIXO, SAO PAULO	16.844.457/0001-		

04/24  
1845





# PREFEITURA MUNICIPAL DE BOCAIUVA

## RELATÓRIO DE PREÇO ESTIMATIVO

Fornecedor	Endereço	CNPJ	Telefone	Observação
LTDA	RENG AUBERTIN, LAPA DE BAIXO, SAO PAULO	12		
MUNICIPIO DE MIRASSOL	PC DR ANISIO JOSE MOREIRA, CENTRO, MIRASSOL	46.612.032/0001-49		
CAMARA MUNICIPAL DE BOM DESPACHO	RUA MARECHAL FLORIANO PEIXOTO, CENTRO, BOM DESPACHO	20.918.330/0001-78		
MERCOLUX ENERGIA RENOVAVEL LTDA	AVENIDA ABILIO AUGUSTO TAVORA, VALVERDE, NOVA IGUAÇU	46.846.122/0001-02		
ESTADO DE GOIAS	R 82, SETOR CENTRAL, GOIANIA	01.409.580/0001-38		
DECAR HOME CENTER LTDA	RUA GUARANIS, CENTRO, TUPA	00.841.350/0001-80		
EDER GARCIA RODRIGUES LTDA	RUA MARIA QUITERIA, FAZENDINHA, CURITIBA	15.486.821/0001-57		
IRMAOS VELOSO LOPES MATERIAIS PARA CONSTRUCAO LTDA	RODOVIA MG 030, IPE, NOVA LIMA	06.140.870/0001-42		
MUNICIPIO DA ESTANCIA TURISTICA DE OLIMPIA	PC RUI BARBOSA, CENTRO, OLIMPIA	46.596.151/0001-55		
DALMOLIN CONSTRU STORE LTDA	RUA PEROBA, TABULEIRO (MONTE ALEGRE), CAMBORIU	43.517.046/0001-95		
ISOPHOS NUTRICA O ANIMAL INDUSTRIA COMERCIO LTDA	AVENIDA DOUTOR CENOBELINO DE BARROS SERRA, PARQUE INDUSTRIAL, SAO JOSE DO RIO PRETO	05.500.229/0001-09		
R2LUZ COMERCIO DE ILUMINACAO E SERVICOS LTDA	AV OLEGARIO MACIEL, CENTRO, BELO HORIZONTE	13.119.440/0001-04		
WEWORK LTDA	AVENIDA SAO CARLOS, I DISTRITO INDUSTRIAL, AMERICO BRASILENSE	41.418.163/0001-76		
ALEXANDRE BRABO MATERIAIS PARA CONSTRUCAO LTDA	RUA INDOCHINA, JARDIM FONTANA, COTIA	53.987.382/0001-55		
FEHRMANN COMERCIO ATACADISTA IMPORTACAO & EXPORTACAO LTDA	R AGUA BRANCA, AGUA VERDE, BLUMENAU	01.784.320/0001-42		
RJ SOLUCOES EM ILUMINACAO LTDA	RUA CARLOS FERRARI, DISTRITO INDUSTRIAL PREFEITO PEDRO VALENTIM FERNA, GARÇA	33.339.927/0003-71		
RJE ILUMINACAO LTDA	R VISCONDE DE PELOTAS, VILA SANTA TEREZINHA, IBATE	22.321.121/0001-78		
CORCOVADO ILUMINACOES LTDA	RUA AGOSTINHO GOMES, IPIRANGA, SAO PAULO	22.860.776/0001-14		
S2F SOLUCOES CORPORATIVAS INTEGRADAS LTDA	RUA VICENTE MAIOLINI, CENTRO, ELO MENDES	68.531.953/0001-10		
VIEW TECH ENGENHARIA DE AUTOMACAO LTDA	ESTM JOSE ANTONIO PEREIRA PASSOS, DOS PIRES, EXTREMA	07.327.325/0003-94		
FS COMERCIO VAREJISTA DE MATERIAIS ELETRICOS LTDA	R XV DE NOVEMBRO, LARANJEIRAS, RIO DO SUL	37.585.325/0001-93		
MUNICIPIO DE COLORADO	AV BOA ESPERANCA, CENTRO, COLORADO	87.613.527/0001-		

1846/2017





# PREFEITURA MUNICIPAL DE BOCAIUVA

## RELATÓRIO DE PREÇO ESTIMATIVO

Fornecedor	Endereço	CNPJ	Telefone	Observação
MUNICIPIO DE COLORADO	AV BOA ESPERANCA, CENTRO, COLORADO	70		
COMERCIAL ELETRICA D Z LTDA	R CUIABA, NEVA, CASCAVEL	78.718.673/0001-79		
GFM - FERRAGENS MANDELLI LTDA	AV PRES FRANKLIN ROOSEVELT, SAO GERALDO, PORTO ALEGRE	90.294.836/0001-39		
MUNICIPIO DE SANTO AGUSTO	RUA CEL JULIO P DOS SANTOS, SEDE, SANTO AGUSTO	87.613.105/0001-02		
SAFRA AGRICOLA E PECUARIA LTDA	AV CASTELO BRANCO, ESP DO ANICUNS, GOIANIA	06.315.490/0001-00		
REGINALDO FERNANDO DE OLIVEIRA	RUA ILHA DE FIGUEIRA, JARDIM PAULISTANIA, SAO PAULO	14.334.088/0001-92		
VIA INOX VAREJO E DISTRIBUICAO DE UTILIDADES LTDA	RUA JACOB LUCHESI, SANTA CATARINA, CAXIAS DO SUL	04.685.362/0010-05		
ESPACO CASA COMERCIO DE METAIS SANITARIOS LTDA	RUA MENDE SA, PARQUE INDUSTRIAL II, LOANDA	42.173.080/0001-27		
PFX METAIS SANITARIOS IMPORTACAO E EXPORTACAO LTDA	AV CONCEICAO, VILA MARIA, INDAIATUBA	49.600.715/0001-74		
BIGOLIN MATERIAIS DE CONSTRUCAO LTDA	RUA SETE DE SETEMBRO, CENTRO, CASCAVEL	76.087.964/0001-80		
A&A LTDA	RUA TIRADENTES, SANTA PAULA, SAO CAETANO DO SUL	21.976.976/0001-74		
MADARELI CASA E CONSTRUCAO LTDA	AVENIDA ANA JACINTA, BOM PASTOR, VARGINHA	45.130.195/0001-22		
P G O TECCO E CIA LTDA	RUA MARTIN AFONSO DE SOUZA, PARQUE INDUSTRIAL I, LOANDA	19.879.959/0001-77		
ASPERBRAS TUBOS E CONEXOES LTDA	RODOVIA BR 304 KM 03, C IND AVANÇADO, MACAIBA	02.271.201/0001-59		
XAVIER & COIMBRA - COMERCIO DE PRODUTOS HIDRAULICOS E BRINQUEDOS LTDA	RUA ENGENHEIRO CONDE DE FRONTIN, VILA RAMALHO, LINS	23.784.786/0001-80		
LAURO WEBER AGRICOLA LTDA	RODOVIA RST 452, CENTRO, FELIZ	26.583.324/0001-93		
CE DISTRIBUIDORA DE BOMBAS LTDA	AV DOUTOR JOAO F. PIMENTA, CENTRO, JURAMENTO	42.326.882/0001-20		
ELETRICA SERPAL LTDA	AVENIDA DOM WUNIBALDO, CENTRO, RONDONOPOLIS	03.938.818/0001-48		
MULTI LOJA COMERCIO ELETRONICO LTDA	R BRIG HENRIQUE FONTENELLE, PARQUE SAO DOMINGOS, SAO PAULO	33.383.425/0001-86		
MUUNTO DISTRIBUIDORA LTDA	RUA SANTA CLARA DO SUL, SANTO AFONSO, NOVO HAMBURGO	29.209.062/0001-90		

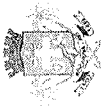

**PREFEITURA MUNICIPAL DE BOCAIUVA**  
**RELATÓRIO DE PREÇO ESTIMATIVO**

BOCAIUVA, Quarta-feira , 28 de Fevereiro de 2024

WILLIAM ROBERTO PEREIRA DUARTE  
DEPARTAMENTO DE COMPRAS

12/02/24  
18488  
*[Handwritten Signature]*

**PREFEITURA MUNICIPAL DE BOCAIUA**  
**RELATÓRIO DE PREÇO ESTIMATIVO**

Pesquisa: 236 - AQUISIÇÃO DE MATERIAL ELETRICO E HIDRAULICO PARA AS SECRETARIAS DE EDUCAÇÃO, DESENVOLVIMENTO SOCIAL, CULTURA, OBRAS, ESPORTES, DESENVOLVIMENTO RURAL E SAUDE.

Seq.	Código	Qtde	Unidad	Descrição do Produto	Qtde Orç.	Menor Valor	Vlr Mediana	Valor Estimado
1	2823	1.000,0000	PEÇA	ABRACADEIRA DE NYLON 30 CM ; ;	4	0,0599	0,1984	198,40
2	21970	300,0000	UNID	ABRACADEIRA DE NYLON 30CM ; ;	4	0,0599	0,1984	59,52
3	21969	100,0000	UNID	ABRACADEIRA TIPO D2 ; ;	5	2,3100	2,5700	257,00
4	3030	120,0000	UNID	ABRACADEIRA TIPO U 1/2 EM ALUMÍNIO COM PARAFUSO ; ;	4	0,6300	0,7300	87,60
5	33575	30,0000	UNID	ABRACADEIRA TIPO U 3/4 EM ALUMÍNIO COM PARAFUSO ; ;	4	0,2999	0,6600	19,80
6	34680	10,0000	Unidade	ACABAMENTO PARA REGISTRO EM METAL CROMADO ; ;	3	29,9900	35,3600	353,60
7	19175	134,0000	UN	ACIONAMENTO PARA VASO ACOPLADO COMPLETO (ENTRADA/SAIDA) ; ;	3	77,0200	84,8300	11.367,22
8	21255	120,0000	UNID	ADAPTADOR EM PVC MARROM SOLDÁVEL COM FLANGES 20 MM ; ;	3	5,7700	6,0700	728,40
9	21256	100,0000	UNID	ADAPTADOR LR EM PVC MARROM L SOLDÁVEL COM FLANGES 25 MM ; ;	3	5,4500	6,4500	645,00
10	21257	120,0000	UNID	ADAPTADOR LR EM PVC MARROM SOLDÁVEL COM FLANGES 32 MM ; ;	3	14,2400	16,0500	1.926,00
11	21258	170,0000	UNID	ADAPTADOR LR EM PVC MARROM SOLDÁVEL COM FLANGES 40 MM ; ;	3	29,9900	34,0000	5.780,00
12	21259	130,0000	UNID	ADAPTADOR LR EM PVC MARROM SOLDÁVEL COM FLANGES 50 MM ; ;	3	14,0700	15,2100	1.977,30
13	21214	130,0000	UNID	ADESIVO PLÁSTICO EXTRAFORTE 175G ; ;	3	8,0900	12,5900	1.636,70
14	21708	70,0000	UNID	ADESIVO PLÁSTICO EXTRAFORTE 17G ; ;	3	1,5100	1,7900	125,30
15	21707	70,0000	UNID	ADESIVO PLÁSTICO EXTRAFORTE 850G ; ;	3	32,5900	32,5900	2.281,30
16	0355	50,0000	TUBO	ADESIVO PLASTICO EXTRA FORTE PARA PVC 75GR ; ;	3	4,7900	6,7500	337,50
17	21967	5,0000	UNID	ALICATE DE CORTE ; ;	3	28,5000	28,9700	144,85
18	33216	75,0000	UNID	ANEL DE VEDAÇÃO PARA SAIDA DE VASO SANITÁRIO COM GUIA (DIÂMETRO DA SEÇÃO: 100MM). ; ;	4	4,8800	5,5200	414,00
19	8124	10,0000	PEÇA	ARMAÇÃO REX 1LINHA PESADA ; ;	3	21,9700	24,8600	248,60
20	0426	350,0000	UNID	ASSENTO SANITARIO UNIVERSAL EM PLASTICO ; ;	4	19,5400	24,0850	8.429,75
21	21539	25,0000	UNID	BASE PARA RELE FOTOELETRICO COM HASTE ; ;	4	7,4400	10,4150	260,38
22	46855	84,0000	Unidade	BEJAMIM T 3 SAIDAS UNIV ; ;	3	7,9000	7,9500	667,80
23	21199	160,0000	UNID	BÓIA DE 1/2" ; ;	3	6,5600	7,1900	1.150,40

# PREFEITURA MUNICIPAL DE BOCAIUVA

## RELATÓRIO DE PREÇO ESTIMATIVO

24	21191	133,0000	UNID	BÓIA DE 1/2" DE ALTA PRESSÃO ; ;	3	55,5000	56,5900	7.526,47
25	21196	150,0000	UNID	BÓIA DE 3/4" ; ;	4	20,0000	25,0300	3.754,50
26	21194	120,0000	unid	BÓIA DE 3/4" DE ALTA PRESSÃO ; ;	4	20,0000	76,9500	9.234,00
27	21547	130,0000	UNID	BOQUILHA DE LOUÇA E-27 ; ;	3	2,6900	2,9900	388,70
28	34682	70,0000	Unidade	BRAÇO PARA CHUVEIRO DE ALUMÍNIO 40CM ; ;	3	23,4500	24,9000	1.743,00
29	24397	30,0000	Unidade	BROCA 1/2 AÇO RAPIDO ; ;	2	35,7900	44,0300	1.320,90
30	34882	20,0000	Unidade	BUCHA DE PAREDE CONVENCIONAL 10 ; ;	3	0,1030	0,2600	5,20
31	34880	20,0000	Unidade	BUCHA DE PAREDE CONVENCIONAL 6 ; ;	3	0,0400	0,0936	1,87
32	34881	20,0000	Unidade	BUCHA DE PAREDE CONVENCIONAL 8 ; ;	3	0,1400	0,1691	3,38
33	21334	150,0000	UNID	BUCHA EM PVC BRANCO DE REDUÇÃO 2" X 1 1/2" ; ;	3	13,8200	22,4400	3.366,00
34	21329	150,0000	UNID	BUCHA EM PVC BRANCO DE REDUÇÃO ROSCÁVEL 1 1/2" X 1" ; ;	3	5,7900	5,7900	868,50
35	21331	150,0000	UNID	BUCHA EM PVC BRANCO DE REDUÇÃO ROSCÁVEL 1 1/2" X 1 1/4" ; ;	3	11,0300	11,9900	1.798,50
36	21328	50,0000	UNID	BUCHA EM PVC BRANCO DE REDUÇÃO ROSCÁVEL 1 1/2" X 3/4" ; ;	4	1,9000	5,8900	294,50
37	21321	50,0000	UNID	BUCHA EM PVC BRANCO DE REDUÇÃO ROSCÁVEL 1" X 1/2" ; ;	3	4,9500	4,9900	249,50
38	21323	50,0000	UNID	BUCHA EM PVC BRANCO DE REDUÇÃO ROSCÁVEL 1" X 3/4" ; ;	3	3,9900	6,0300	301,50
39	21320	150,0000	UNID	BUCHA EM PVC BRANCO DE REDUÇÃO ROSCÁVEL 3/4" X 1/2" ; ;	3	1,3800	1,9900	298,50
40	21479	1.220,0000	MT	CABINHO FLEXIVEL 1,5MM ; ;	3	1,1000	1,1136	1.358,59
41	41731	500,0000	METRO	CABINHO FLEXIVEL 16MM ; ;	3	11,3290	11,5260	5.763,00
42	41732	100,0000	METRO	CABINHO FLEXIVEL 25MM ; ;	3	19,0218	23,0860	2.308,60
43	21441	3.320,0000	MT	CABINHO FLEXIVEL 2,5MM ; ;	3	1,6690	1,7723	5.884,04
44	21442	3.000,0000	MT	CABINHO FLEXIVEL 4MM ; ;	4	2,5999	2,8963	8.688,90
45	21443	3.500,0000	MT	CABINHO FLEXIVEL 6MM ; ;	3	3,1000	4,1586	14.555,10
46	34902	300,0000	METRO	CABO 2 VIAS PP 2X1,5 MM PRETO ; ;	5	2,7000	3,1200	936,00
47	34903	610,0000	METRO	CABO 2 VIAS PP 2X2,5 MM PRETO ; ;	4	4,4959	5,0633	3.088,61
48	34904	200,0000	METRO	CABO 2 VIAS PP 2X4 MM PRETO ; ;	3	6,6900	6,8182	1.363,64
49	34905	100,0000	METRO	CABO 3 VIAS PP 3X2,5 MM PRETO ; ;	4	7,2800	7,9544	795,44
50	34906	100,0000	ME	CABO 3 VIAS PP 3X4 MM PRETO ; ;	3	9,2424	9,9442	994,42
51	34894	250,0000	METRO	CABO ALUMINIO DUPLEX 10MM ; ;	3	2,3119	2,8600	715,00
52	34899	100,0000	METRO	CABO ALUMINIO QUADRUPLIX 16MM ; ;	3	8,6000	10,3600	1.036,00
53	34896	100,0000	METRO	CABO ALUMINIO TRIPLEX 10MM ; ;	2	4,9400	5,2400	524,00



**PREFEITURA MUNICIPAL DE BOCAIUVA**  
**RELATÓRIO DE PREÇO ESTIMATIVO**

Página 3 de 24

54	3025	900,0000	METRO	CABO FLEXIVEL 10mm (AZUL OU PRETO) ; ;	2	7,1120	7,1242	6.411,78
55	2860	2.200,0000	METRO	CABO FLEXIVEL 16mm ; ;	3	10,7487	11,8800	26.136,00
56	21592	200,0000	MT	CABO FLEXIVEL 25 MM ; ;	3	16,4200	17,4500	3.490,00
57	21484	400,0000	MT	CABO FLEXIVEL 35MM ; ;	3	27,5900	38,2424	15.296,96
58	21531	50,0000	MT	CABO PARA TELEFONE FE ; ;	3	0,7103	0,8500	42,50
59	21429	700,0000	MT	CABO PP 2X1,5MM ; ;	3	2,7000	2,9700	2.079,00
60	21430	575,0000	MT	CABO PP 2X2,5MM ; ;	5	4,959	5,8400	3.358,00
61	21437	375,0000	MT	CABO PP 3X10MM ; ;	1	30,3900	30,3900	11.396,25
62	21432	100,0000	MT	CABO PP 3X6MM ; ;	3	16,2000	16,9100	1.691,00
63	21357	250,0000	UNID	CAIXA 2X4 DE PVC SOBREPOR PARA INTERRUPTOR 2X4 ; ;	3	2,9600	3,7800	945,00
64	21535	80,0000	UNID	CAIXA 4X4 PVC ; ;	3	1,4900	1,4900	119,20
65	46879	55,0000	Unidade	CAIXA DAGUA 10.000 LITROS ; ;	3	3.713,9000	4.534,5100	249.398,05
66	46861	110,0000	Unidade	CAIXA DAGUA 1000 LITROS ; ;	3	351,0900	409,0900	44.999,90
67	46883	10,0000	Unidade	CAIXA DAGUA 15.000 LITROS ; ;	3	6.999,9000	7.079,0000	70.790,00
68	46880	50,0000	Unidade	CAIXA DAGUA 2.500 LITROS ; ;	3	1.727,3500	1.849,9400	92.497,00
69	46881	55,0000	Unidade	CAIXA DAGUA 5.000 LITROS ; ;	3	2.499,0000	2.704,2700	148.734,85
70	46863	60,0000	Unidade	CAIXA DAGUA 500 LITROS ; ;	3	184,7800	224,5900	13.475,40
71	33557	10,0000	UNID	CAIXA DE DESCARGA COM TUBO 40MM ; ;	3	28,9500	29,8900	298,90
72	21806	10,0000	UNID	CAIXA DE GORDURA 250X230X75MM ; ;	3	77,5600	88,3200	883,20
73	33562	40,0000	UNID	CAIXA DE PASSAGEM 10L EM PLÁSTICO RESISTENTE COM TAMPA ; ;	3	71,0100	77,7600	3.110,40
74	21598	30,0000	UNID	CAIXA DE PASSAGEM 15X15 PVC ; ;	4	18,3000	34,2550	1.027,65
75	22061	10,0000	UNID	CAIXA DESCARGA PVC ; ;	5	28,9500	35,2900	352,90
76	21549	30,0000	UNID	CAIXA MONOFASICA CM-1 ; ;	3	99,9000	143,8300	4.314,90
77	21550	30,0000	UNID	CAIXA POLIFASICA CM-2 ; ;	3	168,0000	179,9000	5.397,00
78	21223	85,0000	UNID	CAIXA SIFONADA MONTADA 100 X 100 X 50 MM ; ;	3	9,2000	9,7900	832,15
79	21230	25,0000	UNID	CAIXA SIFONADA MONTADA 100 X 150 X 50 MM ; ;	3	23,0900	23,0900	577,25
80	21225	135,0000	UNID	CAIXA SIFONADA MONTADA 150 X 150 X 50 ; ;	4	9,4800	32,0850	4.331,48
81	21358	250,0000	UNID	CANALETA COM ADESIVO (LARGURA: 2 CM) ; ;	2	4,7900	5,4050	1.351,25
82	21301	85,0000	UNID	CANOPLA PARA VALVULA DE DESCARGA ; ;	3	23,7900	27,0000	2.295,00
83	21254	45,0000	UNID	CAP (TAMPÃO) EM PVC BRANCO ROSCÁVEL 1" ; ;	3	5,1900	5,7000	266,50

1246m  
18568

# PREFEITURA MUNICIPAL DE BOCAIUVA

## RELATÓRIO DE PREÇO ESTIMATIVO

84	21252	35,0000	UNID	CAP (TAMPÃO) EM PVC BRANCO ROSCÁVEL 1/2" ; ;	3	1,0800	1,5400	53,90
85	21253	45,0000	UNID	CAP (TAMPÃO) EM PVC BRANCO ROSCÁVEL 3/4" ; ;	3	0,7000	1,2900	58,05
86	21248	45,0000	UNID	CAP (TAMPÃO) EM PVC MARROM SOLDÁVEL 20 MM ; ;	3	0,5900	0,5900	26,55
87	21249	10,0000	UNID	CAP (TAMPÃO) EM PVC MARROM SOLDÁVEL 25 MM ; ;	3	1,2900	1,2900	12,90
88	21250	45,0000	UNID	CAP (TAMPÃO) EM PVC MARROM SOLDÁVEL 32 MM ; ;	3	1,3900	1,3900	62,55
89	21251	55,0000	UNID	CAP (TAMPÃO) EM PVC MARROM SOLDÁVEL 40 MM ; ;	3	1,6100	2,0000	110,00
90	41778	205,0000	UNIDA	CHUVEIRO ELETRICO 110V, 4 TEMPERATURAS ; ;	3	56,0000	57,9000	11.869,50
91	21502	100,0000	UN	CHUVEIRO ELETRICO 4800WX127V ; ;	2	8,0900	10,3400	310,20
92	40726	30,0000	Unidade	COLA PARA CANO PVC 175GR ; ;	3	4,8390	6,9000	345,00
93	21486	50,0000	UNID	CONECTOR BIMETALICO 10MM ; ;	3	7,0190	10,0500	502,50
94	21487	50,0000	UN	CONECTOR BIMETALICO 16MM ; ;	3	9,2490	9,7300	486,50
95	21488	50,0000	UNID	CONECTOR BIMETALICO 25MM ; ;	3	14,2600	14,5000	725,00
96	21489	50,0000	UNID	CONECTOR BIMETALICO 35MM ; ;	3	14,4000	18,9000	945,00
97	21490	50,0000	UNID	CONECTOR BIMETALICO 50MM ; ;	3	32,2500	35,9800	3.598,00
98	21492	100,0000	UNID	CONECTOR BIMETALICO 95MM ; ;	3	32,2500	35,9800	1.799,00
99	34767	50,0000	PACOT	CONECTOR DE PRESSAO 95MM COMUM ; ;	5	2,5000	10,1900	509,50
100	33559	50,0000	UNID	CURVA 90° PVC BRANCO 100MM ; ;	3	52,2600	70,5200	705,20
101	49144	10,0000	Unidade	CURVA DE 90° AÇO GALVANIZADO DE 1.1/2", PONTAS COM ROSCA MACHO ; ;	4	13,0566	18,4800	739,20
102	21465	40,0000	UNID	CURVA PARA ELETRODUTO 32MM X 90° ; ;	7	2,2000	4,8300	193,20
103	21464	40,0000	UNID	CURVA PARA ELETRODUTO BOLSA 25MM X 90° ; ;	3	2,2000	2,2700	158,90
104	21471	70,0000	UNID	CURVA PARA ELETRODUTO PVC 1" ROSCA ; ;	3	7,4500	10,4900	419,60
105	21473	40,0000	UNID	CURVA PARA ELETRODUTO PVC 32MM BOLSA ; ;	3	23,6400	29,1500	2.040,50
106	21372	70,0000	UNID	DISJUNTOR BIPOLAR 10 AMPERES MODELO DIM ; ;	3	31,6400	34,8900	2.442,30
107	21373	70,0000	UNID	DISJUNTOR BIPOLAR 16 AMPERES MODELO DIM ; ;	3	29,7400	37,8700	6.059,20
108	21374	160,0000	UNID	DISJUNTOR BIPOLAR 20 AMPERES MODELO DIM ; ;	3	60,6900	60,6900	6.190,38
109	21402	102,0000	UNID	DISJUNTOR BIPOLAR 20 AMPERES MODELO NEMA (PRETO) ; ;	4	25,5000	33,3550	4.336,15
110	21375	130,0000	UNID	DISJUNTOR BIPOLAR 25 AMPERES MODELO DIM ; ;	3	58,1000	60,6900	4.855,20
111	21403	80,0000	UNID	DISJUNTOR BIPOLAR 25 AMPERES MODELO NEMA (PRETO) ; ;	3	75,3300	77,5000	6.200,00
112	21404	80,0000	UNID	DISJUNTOR BIPOLAR 30 AMPERES MODELO NEMA (PRETO) ; ;	3	43,9000	48,9500	3.916,00
113	21376	80,0000	UNID	DISJUNTOR BIPOLAR 32 AMPERES MODELO DIM ; ;	3			



# PREFEITURA MUNICIPAL DE BOCAÚVA

## RELATÓRIO DE PREÇO ESTIMATIVO

114	21405	80,0000	unidade	DISJUNTOR BIPOLAR 35 AMPERES MODELO NEMA (PRETO) ; ;	3	64,8800	76,1500	6.092,00
115	21377	130,0000	unidade	DISJUNTOR BIPOLAR 40 AMPERES MODELO DIM ; ;	3	28,9900	43,9000	5.707,00
116	21406	80,0000	unidade	DISJUNTOR BIPOLAR 40 AMPERES MODELO NEMA (PRETO) ; ;	3	57,4600	62,0900	4.967,20
117	21378	120,0000	unidade	DISJUNTOR BIPOLAR 50 AMPERES MODELO DIM ; ;	3	36,0000	48,0500	5.766,00
118	21379	130,0000	unidade	DISJUNTOR BIPOLAR 63 AMPERES MODELO DIM ; ;	3	32,4600	32,8000	4.264,00
119	21408	80,0000	unidade	DISJUNTOR BIPOLAR 90 AMPERES MODELO NEMA (PRETO) ; ;	3	66,7100	89,8900	7.191,20
120	21398	140,0000	unidade	DISJUNTOR TRIPOLAR 100 AMPERES MODELO NEMA PRETO ; ;	3	109,9600	112,6900	15.776,60
121	21381	80,0000	unidade	DISJUNTOR TRIPOLAR 10 AMPERES MODELO DIM ; ;	3	30,3000	35,2800	2.822,40
122	21382	110,0000	unidade	DISJUNTOR TRIPOLAR 16 AMPERES MODELO DIM ; ;	3	29,8400	36,9700	4.066,70
123	21383	110,0000	unidade	DISJUNTOR TRIPOLAR 20 AMPERES MODELO DIM ; ;	3	40,2900	48,3100	5.314,10
124	41816	13,0000	unidade	DISJUNTOR TRIPOLAR 250 A ; ;	3	243,6800	322,9700	4.198,61
125	21384	80,0000	unidade	DISJUNTOR TRIPOLAR 25 AMPERES MODELO DIM ; ;	3	30,6300	59,3000	4.744,00
126	21385	80,0000	unidade	DISJUNTOR TRIPOLAR 32 AMPERES MODELO DIM ; ;	3	38,3200	38,6700	3.093,60
127	21386	100,0000	unidade	DISJUNTOR TRIPOLAR 40 AMPERES MODELO DIM ; ;	4	34,2100	41,9000	4.190,00
128	21387	50,0000	unidade	DISJUNTOR TRIPOLAR 50 AMPERES MODELO DIM ; ;	3	38,0000	39,9000	1.995,00
129	21388	110,0000	unidade	DISJUNTOR TRIPOLAR 63 AMPERES MODELO DIM ; ;	3	59,3900	59,3900	6.532,90
130	21389	50,0000	unidade	DISJUNTOR TRIPOLAR 70 AMPERES MODELO DIM ; ;	3	101,0000	110,1800	5.509,00
131	21363	70,0000	unidade	DISJUNTOR UNIPOLAR 10 AMPERES MODELO DIM ; ;	3	7,8200	10,8600	700,20
132	21391	80,0000	unidade	DISJUNTOR UNIPOLAR 10 AMPERES MODELO NEMA PRETO ; ;	3	14,1600	14,9900	1.199,20
133	21364	70,0000	unidade	DISJUNTOR UNIPOLAR 16 AMPERES MODELO DIM ; ;	3	8,1200	16,9900	1.189,30
134	21365	109,0000	unidade	DISJUNTOR UNIPOLAR 20 AMPERES MODELO DIM ; ;	3	6,6200	8,1200	885,08
135	21366	70,0000	unidade	DISJUNTOR UNIPOLAR 25 AMPERES MODELO DIM ; ;	3	5,5900	9,3900	657,30
136	21394	80,0000	unidade	DISJUNTOR UNIPOLAR 30 AMPERES MODELO NEMA PRETO ; ;	3	11,6900	14,4500	1.156,00
137	21367	70,0000	unidade	DISJUNTOR UNIPOLAR 32 AMPERES MODELO DIM ; ;	3	6,7200	13,5600	949,20
138	21395	80,0000	unidade	DISJUNTOR UNIPOLAR 35 AMPERES MODELO NEMA PRETO ; ;	4	13,2100	29,3050	2.344,40
139	21368	35,0000	unidade	DISJUNTOR UNIPOLAR 40 AMPERES MODELO DIM ; ;	3	8,2700	12,8200	448,70
140	21396	80,0000	unidade	DISJUNTOR UNIPOLAR 40 AMPERES MODELO NEMA PRETO ; ;	3	20,2900	20,2900	1.623,20
141	21369	70,0000	unidade	DISJUNTOR UNIPOLAR 40 AMPERES MODELO NEMA PRETO ; ;	3	9,4300	10,6900	750,30
142	21397	80,0000	unidade	DISJUNTOR UNIPOLAR 50 AMPERES MODELO DIM ; ;	3	19,9000	20,2900	1.623,20
143	21370	100,0000	unidade	DISJUNTOR UNIPOLAR 63 AMPERES MODELO DIM ; ;	3	11,4900	13,0900	1.156,00

12/11/24  
1893



**PREFEITURA MUNICIPAL DE BOCAIUVA**  
**RELATÓRIO DE PREÇO ESTIMATIVO**

144	21399	80,0000	unidade	DISJUNTOR UNIPOLAR 70 AMPERES MODELO NEMA (PRETO) ; ;	3	30,9700	36,4900	2.919,20
145	34683	120,0000	unidade	DOBRADIÇA DE AÇO PARA PORTA 4" ; ;	3	8,9500	9,0900	1.090,80
146	30221	25,0000	unidade	DUCHA PVC BRANCO ; ;	3	42,1000	67,3300	1.683,25
147	21448	50,0000	MT	ELETRODUTO GALVANIZADO 1 1/2 PESADO ; ;	3	92,7200	136,1600	6.808,00
148	21447	50,0000	MT	ELETRODUTO GALVANIZADO 2 PESADO ; ;	3	202,9000	205,7600	10.288,00
149	21444	100,0000	MT	ELETRODUTO PVC 1 1/2 ROSCA ; ;	3	45,5000	48,9200	4.892,00
150	21469	100,0000	MT	ELETRODUTO PVC 1" ROSCA ; ;	3	25,2000	26,5500	2.655,00
151	21470	50,0000	MT	ELETRODUTO PVC 32MM BOLSA ; ;	3	12,9000	14,8900	744,50
152	21446	30,0000	MT	ELETRODUTO PVC BOLSA 25MM ; ;	3	13,9300	15,9900	479,70
153	21878	140,0000	unidade	ENGATE HIDRÁULICO 40CM ; ;	3	3,0800	4,1900	586,60
154	21883	10,0000	unidade	ESPAÇADOR DE 3MM ; ;	3	2,3900	2,3900	23,90
155	34663	10,0000	unidade	ESPAÇADOR DE 5MM - PACOTE 100 PEÇAS ; ;	3	2,4900	2,4900	24,90
156	30944	41,0000	unidade	ESPUDE PARA VASO SANITÁRIO ; ;	3	1,5900	1,5900	65,19
157	21496	130,0000	unidade	EXTENSÃO TRIPLA 3 MTS ; ;	3	14,2400	18,9000	2.457,00
158	46873	84,0000	unidade	EXTENSÃO TRIPLA 5 METROS ; ;	2	25,5000	26,0450	2.187,78
159	21500	174,0000	unidade	FILTRO DE LINHA 5 TOMADAS ; ;	4	23,4600	33,2950	5.793,33
160	41827	350,0000	metro	FIO CORDÃO PARALELO PRETO 2 X 4MM ; ;	3	5,0255	5,1775	1.812,13
161	41830	300,0000	metro	FIO CORDÃO PARALELO PRETO EXTENSÃO 2 X 1,5MM ; ;	3	2,9700	3,5100	1.053,00
162	41829	350,0000	metro	FIO CORDÃO PARALELO PRETO EXTENSÃO 2 X 2,5MM ; ;	3	4,6742	5,4367	1.902,85
163	21419	700,0000	MT	FIO PARALELO 2 X 1,5MM ; ;	3	2,9742	3,5100	2.457,00
164	21423	670,0000	MT	FIO PARALELO 2 X 2,5MM ; ;	3	4,6742	5,4367	3.642,59
165	21439	800,0000	MT	FIO PARALELO 2 X 4,0MM ; ;	4	5,0255	5,8388	4.671,04
166	21894	150,0000	unidade	FITA ADESIVA CREPE 18MMX50M ; ;	3	3,2800	3,9900	598,50
167	10941	100,0000	metro	FITA ISOLANTE 10 MTS ; ;	4	3,9900	4,5800	458,00
168	21558	300,0000	unidade	FITA ISOLANTE 20 MT ; ;	6	3,6000	7,3950	2.218,50
169	21451	80,0000	unidade	FITA ISOLANTE BRANCA ; ;	4	3,5800	5,0750	406,00
170	21515	80,0000	unidade	FITA ISOLANTE DE ALTA FUSÃO 10MTS ; ;	4	10,9000	24,9900	1.999,20
171	2923	60,0000	rolo	FITA ISOLANTE DE ALTA FUSÃO 19MM X 10 MTS ; ;	5	1,6899	23,9900	1.439,40
172	21450	20,0000	unidade	FITA ISOLANTE VERMELHA ; ;	4	2,5900	3,9650	79,30
173	21215	25,0000	unidade	FITA VEDA ROSCA 18 MM X 50 ; ;	4	8,2900	9,9500	248,75



**PREFEITURA MUNICIPAL DE BOCAIUA**  
**RELATÓRIO DE PREÇO ESTIMATIVO**

174	21702	130,0000	UNID	FITA VEDA ROSCA DE 18MM X 25 M ; ;	4	6,9000	7,2900	947,70
175	21483	30,0000	UNID	GRAMPO MIGUELÃO ; ;	3	1,9900	3,1500	94,50
176	21203	10,0000	UNID	GRELHA INOX QUADRADA PARA CAIXA SIFONADA 100X100X50MM ; ;	3	21,0200	22,9000	229,00
177	21206	60,0000	UNID	GRELHA INOX QUADRADA PARA CAIXA SIFONADA 150X150MM ; ;	3	25,9000	26,9000	1.614,00
178	21212	60,0000	UNID	GRELHA INOX REDONDA PARA CAIXA SIFONADA 150X150X50MM ; ;	3	22,9000	26,9000	1.614,00
179	33576	30,0000	UNID	INTERRUPTOR DE DUAS TECLAS CONJUGADO COM TOMADA 10A ; ;	3	20,0000	21,9000	657,00
180	21410	60,0000	UNID	INTERRUPTOR EMBUTIDO 1 SEÇÃO COM PLACA ; ;	3	6,4500	7,3900	443,40
181	46877	74,0000	Unidade	INTERRUPTOR EMBUTIDO 2 SESÃO COM PLACA ; ;	3	11,9700	12,8800	953,12
182	21503	60,0000	UNID	INTERRUPTOR EMBUTIR COM 1 TECLA ; ;	3	6,4500	7,3900	443,40
183	21504	140,0000	UNID	INTERRUPTOR EMBUTIR COM 2 TECLAS ; ;	3	11,9700	12,8800	1.803,20
184	21506	160,0000	UNID	INTERRUPTOR EMBUTIR COM 3 TECLAS ; ;	3	17,1300	19,6400	3.142,40
185	21499	50,0000	UNID	INTERRUPTOR EMBUTIR PARA CAMPAINHA ; ;	3	8,2500	9,1000	455,00
186	41734	110,0000	Unidade	INTERRUPTOR EXTERNO 1 SEÇÃO ; ;	3	7,1800	9,1100	1.002,10
187	34675	10,0000	Unidade	JOELHO 90° COM BOLSA E ANEL 1.1/2X40MM ; ;	3	5,5000	5,9700	59,70
188	34672	10,0000	Unidade	JOELHO 90° PVC BRANCO 40MM ; ;	2	1,0300	2,1300	21,30
189	21283	50,0000	UNID	JOELHO EM PVC BRANCO 90° DE REDUÇÃO 3/4" X 1/2" ; ;	3	3,9000	4,8000	240,00
190	21274	100,0000	UNID	JOELHO EM PVC BRANCO 90° ROSCÁVEL 1" ; ;	3	3,0000	4,0900	409,00
191	21272	50,0000	UNID	JOELHO EM PVC BRANCO 90° ROSCÁVEL 1/2" ; ;	3	1,2900	1,8900	94,50
192	21273	50,0000	UNID	JOELHO EM PVC BRANCO 90° ROSCÁVEL 3/4" ; ;	3	1,6900	1,6900	84,50
193	21195	190,0000	UNID	JOELHO EM PVC MARROM 45° SOLDÁVEL 25 MM ; ;	3	1,1900	1,8400	349,60
194	21197	150,0000	UNID	JOELHO EM PVC MARROM 45° SOLDÁVEL 32 MM ; ;	3	2,9900	3,9000	585,00
195	21198	90,0000	UNID	JOELHO EM PVC MARROM 45° SOLDÁVEL 40 MM ; ;	3	5,2500	5,4900	494,10
196	21200	50,0000	UNID	JOELHO EM PVC MARROM 45° SOLDÁVEL 50 MM ; ;	3	9,0000	10,2000	510,00
197	21202	90,0000	UNID	JOELHO EM PVC MARROM 45° SOLDÁVEL 60 MM ; ;	3	26,4900	27,7000	2.493,00
198	21186	150,0000	UN	JOELHO EM PVC MARROM 90° SOLDÁVEL 20 MM ; ;	3	0,6100	0,6600	99,00
199	21187	150,0000	UNID	JOELHO EM PVC MARROM 90° SOLDÁVEL 25 MM ; ;	3	0,4500	0,9500	142,50
200	21188	50,0000	UNID	JOELHO EM PVC MARROM 90° SOLDÁVEL 32 MM ; ;	3	2,7100	2,7600	138,00
201	21189	150,0000	UNID	JOELHO EM PVC MARROM 90° SOLDÁVEL 40 MM ; ;	3	2,5200	2,5900	388,50
202	21190	100,0000	UNID	JOELHO EM PVC MARROM 90° SOLDÁVEL 50 MM ; ;	3	3,3900	3,5100	351,00

*Handwritten signature and date: 18/05/20*

**PREFEITURA MUNICIPAL DE BOCAIUVA**  
**RELATÓRIO DE PREÇO ESTIMATIVO**

203	21192	50,0000	UNID	JOELHO EM PVC MARROM 90° SOLDÁVEL 60 MM ; ;	3	12,2900	13,9000	695,00
204	33561	100,0000	UNID	JOELHO PVC ESGOTO DE 40MM X 90° ; ;	3	1,0300	1,9000	190,00
205	21705	150,0000	UNID	JOELHO PVC SOLDÁVEL COM BUCHA DE LATÃO 1/2" 20MM ; ;	5	2,9900	5,5900	838,50
206	21706	150,0000	UNID	JOELHO PVC SOLDÁVEL COM BUCHA DE LATÃO 1/2" 25MM ; ;	3	3,3700	3,3900	508,50
207	21418	230,0000	UNID	LAMPADA ECONOMICA 15W X 127V ; ;	1	4,4100	4,4100	1.014,30
208	21416	110,0000	UNID	LAMPADA ECONOMICA 20W X 127V ; ;	3	11,5600	13,1000	1.441,00
209	21518	50,0000	UNID	LAMPADA FLUORESCENTE 20W. ; ;	3	11,5600	13,1000	655,00
210	21520	50,0000	UNID	LAMPADA FLUORESCENTE 40W ; ;	3	32,9900	49,9000	2.495,00
211	21582	1.190,0000	UNID	LAMPADA LED BULBO 15 W ; ;	3	3,6500	4,9000	5.831,00
212	34885	300,0000	Unidade	LAMPADA LED BULBO 20W ; ;	4	6,9900	8,5000	2.550,00
213	34886	50,0000	Unidade	LAMPADA LED BULBO 30W ; ;	3	10,9900	13,9000	695,00
214	34887	20,0000	Unidade	LAMPADA LED BULBO 40W ; ;	3	16,9900	19,6600	393,20
215	41785	220,0000	Unidade	LAMPADA LED BULBO 50W ; ;	3	17,9000	20,9900	4.617,80
216	21579	430,0000	UNID	LAMPADA LED BULBO 9 W ; ;	3	3,8800	5,2300	2.248,90
217	21581	150,0000	UNID	LAMPADA LED TUBULAR 09 W ; ;	2	5,7900	6,3900	958,50
218	21580	300,0000	UNID	LAMPADA LED TUBULAR 18 W ; ;	3	6,6200	7,4200	2.226,00
219	21412	100,0000	UNID	LAMPADA MISTA 160W X 220V E-27 ; ;	3	21,6000	21,9300	2.193,00
220	21414	150,0000	UNID	LAMPADA MISTA 250W X 220V E-27 ; ;	3	30,5400	32,5100	4.876,50
221	21413	150,0000	UNID	LAMPADA MISTA 500 W X 220 V E -40 ; ;	3	89,1800	97,0000	14.550,00
222	21561	150,0000	UNID	LAMPADA VAPOR DE SODIO 400 W ; ;	3	39,3000	44,9900	6.748,50
223	21541	150,0000	UNID	LAMPADA VAPOR METALICO 400 W 6000K ; ;	3	46,8600	66,5000	9.975,00
224	17642	150,0000	UN	LAMPADA VAPOR SODIO 100 W ; ;	3	24,1800	30,3900	4.558,50
225	21525	50,0000	UNID	LUMINÁRIA DE EMERGÊNCIA 30 LEDS ; ;	3	11,5000	15,1900	759,50
226	43575	170,0000	Unidade	LUA AÇO GALVANIZADO 1.1/2" ; ;	3	15,3300	22,9000	3.893,00
227	49142	15,0000	Unidade	LUA DE REDUÇÃO AÇO GALVANIZADO DE 2" PARA 1.1/2" ; ;	3	20,6800	23,6100	354,15
228	21308	50,0000	UNID	LUA EM PVC BRANCO DE REDUÇÃO 3/4" X 1/2" ; ;	4	2,5000	3,5050	175,25
229	21310	50,0000	UNID	LUA EM PVC BRANCO DE REDUÇÃO ROSCÁVEL 1" X 3/4" ; ;	4	3,0900	3,3800	169,00
230	21302	100,0000	UNID	LUA EM PVC BRANCO ROSCÁVEL 1" ; ;	3	2,0000	3,1900	319,00
231	21299	100,0000	UNID	LUA EM PVC BRANCO ROSCÁVEL 1/2" ; ;	3	0,7900	1,2300	123,00
232	21300	50,0000	UNID	LUA EM PVC BRANCO ROSCÁVEL 3/4" ; ;	3	1,3900	1,3900	69,50



# PREFEITURA MUNICIPAL DE BOCAIUVA

## RELATÓRIO DE PREÇO ESTIMATIVO

233	21237	100,0000	UNID	LUVA EM PVC MARROM DE REDUÇÃO 40 X 32 MM ; ;	3	4,9000	5,4600	546,00
234	21234	250,0000	UNID	LUVA EM PVC MARROM DE REDUÇÃO SOLDÁVEL 25 X 20 MM ; ;	3	1,2400	1,4900	372,50
235	21236	150,0000	UNID	LUVA EM PVC MARROM DE REDUÇÃO SOLDÁVEL 32 X 25 MM ; ;	3	4,7500	4,9900	748,50
236	21239	150,0000	UNID	LUVA EM PVC MARROM DE REDUÇÃO SOLDÁVEL 60 X 50 MM ; ;	3	14,0000	20,6100	3.091,50
237	21226	50,0000	UNID	LUVA EM PVC MARROM SOLDÁVEL 20 MM ; ;	3	0,3200	0,5000	25,00
238	21227	100,0000	UNID	LUVA EM PVC MARROM SOLDÁVEL 25 MM ; ;	3	0,4800	0,5900	59,00
239	21228	50,0000	UNID	LUVA EM PVC MARROM SOLDÁVEL 32 MM ; ;	3	2,4500	2,9000	145,00
240	21229	50,0000	UNID	LUVA EM PVC MARROM SOLDÁVEL 40 MM ; ;	3	4,1900	4,6300	231,50
241	21231	50,0000	UNID	LUVA EM PVC MARROM SOLDÁVEL 50 MM ; ;	3	3,9000	5,1900	259,50
242	21233	100,0000	UNID	LUVA EM PVC MARROM SOLDÁVEL 60 MM ; ;	3	8,1900	9,9000	990,00
243	21565	100,0000	UNID	LUVA PARA ELETRODUTO 1" ; ;	3	0,6200	0,9500	95,00
244	21566	100,0000	UNID	LUVA PARA ELETRODUTO 1 1/2" ; ;	3	1,7000	1,7900	179,00
245	21474	100,0000	UNID	LUVA PARA ELETRODUTO 1" PVC ; ;	3	0,6200	0,9500	95,00
246	21567	100,0000	UNID	LUVA PARA ELETRODUTO 2" ; ;	3	2,2000	4,1800	418,00
247	21564	150,0000	UNID	LUVA PARA ELETRODUTO 3/4" ; ;	3	1,2900	2,0500	307,50
248	41789	80,0000	Unidade	LUVA SOLDÁVEL MARROM 50mm ; ;	3	3,9000	5,1900	415,20
249	21359	200,0000	MT	MANGUEIRA SIFONADA 3/4" AMARELA PARA PAREDE ; ;	3	1,0398	1,3400	268,00
250	21342	100,0000	UNID	NIPLE EM PVC BRANCO ROSCÁVEL 1 1/2" ; ;	4	8,7500	12,7450	1.274,50
251	21336	30,0000	UNID	NIPLE EM PVC BRANCO ROSCÁVEL 1/2" ; ;	4	0,6600	0,7650	22,95
252	21337	80,0000	UNID	NIPLE EM PVC BRANCO ROSCÁVEL 3/4" ; ;	4	1,3900	2,0800	166,40
253	43578	30,0000	Unidade	NIPLES AÇO GALVANIZADO 1.1/2" ; ;	3	15,3700	20,9200	627,60
254	21990	10,0000	UNID	PARAFUSO 5MM PARA TELHA DE FIBROCIMENTO ONDULADA ; ;	3	0,5841	0,6118	6,12
255	0541	100,0000	PEÇA	PARAFUSO CASTELO COM BUCHA 10 ; ;	3	3,4500	3,9500	395,00
256	0644	20,0000	UNID	PARAFUSO PARA VASO SANITARIO 8" CROMADO COM BUCHA ; ;	3	11,8800	13,2000	264,00
257	1048	150,0000	UNIDA	PILHA ALCALINA PEQUENA AA ; ;	3	2,1950	3,5900	538,50
258	3023	94,0000	UNIDA	PILHA ALCALINA PEQUENA AAA ; ;	3	2,1950	3,2850	308,79
259	41819	100,0000	Unidade	PINO FEMEA 10A ; ;	3	3,4100	5,1000	510,00
260	41820	100,0000	Unidade	PINO FEMEA 20A ; ;	2	6,0500	6,5250	652,50
261	41817	100,0000	UNIDA	PINO MACHO 10A ; ;	4	4,2800	5,1700	517,00
262	41818	100,0000	Unidade	PINO MACHO 20A ; ;	4	5,4100	7,2450	724,50

12/11/24  
1852  
JP

# PREFEITURA MUNICIPAL DE BOCAIUVA

## RELATÓRIO DE PREÇO ESTIMATIVO

263	21521	400,0000	UNID	PLAFONIER BRANCO PVC DE PLASTICO ; ;	3	3,0300	3,2600	1.304,00
264	21711	100,0000	UNID	PLUG RJ 45 ; ;	3	0,2390	0,2610	26,10
265	34890	110,0000	Unidade	PLUGUE BIPOLAR 2P FEMEA 10A ; ;	3	3,0300	3,4800	382,80
266	34889	110,0000	Unidade	PLUGUE BIPOLAR 2P MACHO 10A ; ;	4	2,6500	3,7000	407,00
267	21505	50,0000	UNID	PROJETOR QUADRADO 400W REFERENCIA 4-40 PJC 400 ; ;	3	68,8900	99,5000	4.975,00
268	21523	60,0000	UNID	QUADRO DISTRIBUIÇÃO 06/08 CHAVES ; ;	3	52,4200	57,3900	3.443,40
269	21522	50,0000	UNID	QUADRO DISTRIBUIÇÃO 12/16 CHAVES ; ;	3	109,9000	128,7800	6.439,00
270	21546	50,0000	UNID	QUADRO DISTRIBUIÇÃO 3/4 CHAVES PVC ; ;	3	26,5000	30,7800	1.539,00
271	21710	50,0000	UNID	REATOR DE PARTIDA RAPIDA 2X 20W, 110 V 50/60 HZ ; ;	3	20,5500	24,9000	1.245,00
272	2331	50,0000	PEÇA	REATOR DE PARTIDA RAPIDA 2X 40W, 110 V, 50/60 HZ ; ;	3	25,4400	32,9000	1.645,00
273	21509	50,0000	UNID	REATOR ELETRONICO 1X20 ; ;	3	18,7200	22,8900	1.144,50
274	21510	50,0000	UNID	REATOR ELETRONICO 1X40 ; ;	3	18,7200	23,4200	1.171,00
275	21511	50,0000	UNID	REATOR ELETRONICO 2X20 ; ;	3	56,0400	66,0000	3.300,00
276	21514	50,0000	UN	REATOR ELETRONICO 2X40 ; ;	3	57,9400	58,9000	2.945,00
277	21463	180,0000	UNID	RECEPTACULO PARA LÂMPADA E-27 ; ;	3	2,3000	3,5100	631,80
278	34892	60,0000	Unidade	REFLETOR LED 100W HOLOFOTE MICRO LED SMD BRANCO FRIO ; ;	3	55,0000	58,6000	3.516,00
279	34893	90,0000	Unidade	REFLETOR LED 200W HOLOFOTE MICRO LED SMD BRANCO FRIO ; ;	3	107,1000	110,0000	9.900,00
280	34891	90,0000	Unidade	REFLETOR LED 50W HOLOFOTE MICRO LED SMD BRANCO FRIO ; ;	3	28,0000	31,6700	2.850,30
281	21348	30,0000	UNID	REGISTRO DE GAVETA BRUTO DIÂMETRO NOMINAL 20 MM ; ;	4	28,9300	30,9800	929,40
282	21349	60,0000	UNID	REGISTRO DE GAVETA BRUTO DIÂMETRO NOMINAL 25 MM ; ;	3	31,9400	39,8600	2.391,60
283	21330	60,0000	UNID	REGISTRO DE GAVETA COM CANOPLA CROMADA 20 MM ; ;	3	66,8000	84,9000	5.094,00
284	21322	60,0000	UNID	REGISTRO DE GAVETA COM CANOPLA CROMADA 40 MM ; ;	3	114,9900	139,9000	8.394,00
285	21316	80,0000	UNID	REGISTRO DE PRESSÃO COM CANOPLA CROMADA 15 MM 1/2" ; ;	3	46,9800	50,7900	4.063,20
286	21313	80,0000	UNID	REGISTRO DE PRESSÃO COM CANOPLA CROMADA 20 MM Diâmetro nominal 20 mm 3/4" ; ;	3	84,9000	88,6900	7.095,20
287	21528	15,0000	UNID	RELE DE NIVEL ; ;	3	150,8000	153,8100	2.307,15
288	41832	50,0000	Unidade	RELE FOTOELÉTRICO 110V P/BASE ; ;	3	22,7200	24,9900	1.249,50
289	21534	40,0000	UNID	RELÉ FOTOELÉTRICO 110V P/ BASE ; ;	3	22,7200	24,9900	999,60
290	41831	50,0000	Unidade	RELE FOTOELÉTRICO 220V P/BASE ; ;	4	16,8000	26,3100	1.315,50
291	21537	10,0000	UNID	RELÉ FOTOELÉTRICO 220V P/ BASE ; ;	4	16,8000	26,3100	263,10
292	21303	60,0000	UNID	REPARO PARA VALVULA DE DESCARGA ; ;	3	54,9000	55,6300	3.337,80

**PREFEITURA MUNICIPAL DE BOCAIUVA**  
**RELATÓRIO DE PREÇO ESTIMATIVO**

293	21555	20,0000	UNID	ROLDANA REX LOUCA ; ;	3	7,1000	8,0300	160,60
294	46878	20,0000	Unidade	SONDA 10 MT PVC ; ;	3	13,9200	15,0000	300,00
295	21284	70,0000	UNID	TE EM PVC BRANCO 90° ROSCÁVEL 1/2" ; ;	3	3,2900	4,3500	304,50
296	21286	100,0000	UNID	TE EM PVC BRANCO 90° ROSCÁVEL 3/4" ; ;	3	2,8700	3,5000	350,00
297	21216	150,0000	UNID	TE EM PVC MARROM 90° DE REDUÇÃO SOLDÁVEL 25 X 20 MM ; ;	3	3,6900	3,6900	553,50
298	21219	50,0000	UNID	TE EM PVC MARROM 90° DE REDUÇÃO SOLDÁVEL 40 X 32 MM ; ;	3	7,8600	7,9900	399,50
299	21221	50,0000	UNID	TE EM PVC MARROM 90° DE REDUÇÃO SOLDÁVEL 50 X 20 MM ; ;	3	10,3900	13,4700	673,50
300	21222	240,0000	UNID	TE EM PVC MARROM 90° DE REDUÇÃO SOLDÁVEL 50 X 25 MM ; ;	3	8,5300	11,0300	2.647,20
301	21204	150,0000	UNID	TE EM PVC MARROM 90° SOLDÁVEL 20 MM ; ;	3	1,1900	1,3600	204,00
302	21205	150,0000	UNID	TE EM PVC MARROM 90° SOLDÁVEL 25 MM ; ;	3	0,6900	0,7100	106,50
303	21207	100,0000	UNID	TE EM PVC MARROM 90° SOLDÁVEL 32 MM ; ;	3	5,4400	5,5900	559,00
304	21208	100,0000	UNID	TE EM PVC MARROM 90° SOLDÁVEL 40 MM ; ;	3	8,2800	11,0200	1.102,00
305	21209	100,0000	UNID	TE EM PVC MARROM 90° SOLDÁVEL 50 MM ; ;	3	9,6300	9,7500	975,00
306	21218	50,0000	UNID	TE EM PVC MARROM DE REDUÇÃO SOLDÁVEL 90° DE REDUÇÃO 32 X 25MM ; ;	3	4,3900	5,0800	254,00
307	21568	30,0000	UNID	TERMINAL PRÉ ISOLADO 10 MM ; ;	3	0,5900	0,7330	21,99
308	21571	30,0000	UNID	TERMINAL PRÉ ISOLADO 16 MM ; ;	3	0,8520	0,9400	28,20
309	21453	30,0000	UNID	TERMINAL PRÉ-ISOLADO 25MM ; ;	3	0,6920	0,6920	20,76
310	21454	30,0000	UNID	TERMINAL PRÉ-ISOLADO 35MM ; ;	3	1,0900	1,2300	36,90
311	21572	30,0000	UNID	TERMINAL PRE ISOLADO 50 MM ; ;	3	1,4500	1,6490	49,47
312	21458	30,0000	UNID	TERMINAL PRESSÃO 25MM ; ;	3	8,7900	9,0400	271,20
313	21457	30,0000	UNID	TERMINAL PRESSÃO 35MM ; ;	3	5,2200	5,8200	174,60
314	21498	60,0000	UNID	TOMADA DUPLA EMBUTIR COM 3 PINOS 10 AMPERES COM PLACA ; ;	4	5,2900	12,1350	728,10
315	21538	60,0000	UNID	TOMADA EMBUTIR COM 3 PINOS 10 AMPERES COM PLACA ; ;	4	5,1900	5,7400	344,40
316	21480	104,0000	UNID	TOMADA EMBUTIR COM 3 PINOS DE 20 AMPERES COM PLACA ; ;	4	5,2900	9,1350	950,04
317	21536	50,0000	UNID	TOMADA EMBUTIR PARA TELEFONE ; ;	3	9,8900	12,5900	629,50
318	21460	140,0000	UNID	TOMADA EXTERNA 2P+T ; ;	3	7,7000	11,9000	1.666,00
319	27138	100,0000	Unidade	TOMADA FEMEA ; ;	3	3,0300	3,4800	348,00
320	46870	40,0000	Unidade	TOMADA RJ 45 ; ;	3	21,9000	23,6900	947,60
321	0451	50,0000	UNID	TORNEIRA DE 1/2 DE METAL PARA JARDIM ; ;	3	11,8900	13,9000	695,00

1859  
24/12/20

**PREFEITURA MUNICIPAL DE BOCAIUVA**  
**RELATÓRIO DE PREÇO ESTIMATIVO**

322	21232	122,0000	UNID	TORNEIRA DE PRESSÃO CROMADA LONGA PARA PIA 1/2" ; ;	3	45,0000	49,9000	6.087,80
323	21235	122,0000	UNID	TORNEIRA DE PRESSÃO CROMADA PARA LAVATÓRIO 1/2" ; ;	3	62,9000	79,6900	9.722,18
324	21238	110,0000	UNID	TORNEIRA DE PRESSÃO PARA JARDIM 1/2" ; ;	3	62,9000	79,6900	8.765,90
325	10496	50,0000	Unidade	TORNEIRA PARA FILTRO ; ;	3	4,8900	50,4000	2.520,00
326	2351	112,0000	PEÇA	TORNEIRA PARA LAVATORIO EM INOX 1/2" ; ;	3	42,5100	43,9000	4.916,80
327	20961	110,0000	UN	TORNEIRA PARA LAVATÓRIO EM PVC ; ;	3	8,7900	9,0900	999,90
328	0662	90,0000	UNID	TORNEIRA PIA COZINHA INOX BICA MÓVEL 1/2" ; ;	3	40,4100	44,9800	4.048,20
329	46872	10,0000	Unidade	TORNEIRA PLASTICA 3/4" PARA TANQUE ; ;	3	5,0900	6,9000	69,00
330	41787	100,0000	UNIDA	TORNEIRA PLÁSTICA JARDIM PRETA ; ;	3	1,7900	2,4500	245,00
331	21530	6,0000	UNID	TRANSFORMADOR DE 5000W ; ;	3	224,9900	238,9700	1.433,82
332	21978	50,0000	UNID	TUBO AGROPECUÁRIO CLASSE A 20MM 6M ; ;	3	11,4900	16,9000	845,00
333	21973	50,0000	UNID	TUBO AGROPECUÁRIO CLASSE A 25MM 6M ; ;	3	15,7200	17,9500	897,50
334	21974	50,0000	UNID	TUBO AGROPECUÁRIO PN 80 32MM 6M ; ;	3	36,0000	45,6000	2.280,00
335	33565	30,0000	UNID	TUBO DE DESCIDA (DESCARGA) PARA VÁLVULA DE DESCARGA 38MM X 80CM COM JOELHO AZUL ; ;	3	7,6100	8,1500	244,50
336	33566	10,0000	UNID	TUBO DE LIGAÇÃO AJUSTÁVEL PARA VASO SANITÁRIO BRANCO DN38MM ; ;	3	18,9000	18,9900	189,90
337	21260	250,0000	UNID	TUBO EM PVC MARROM SOLDÁVEL DIÂMETRO NOMINAL 20 MM ; ;	3	13,8000	17,9900	4.497,50
338	21261	150,0000	UNID	TUBO EM PVC MARROM SOLDÁVEL DIÂMETRO NOMINAL 25 MM ; ;	3	16,9000	17,9500	2.692,50
339	21262	200,0000	UNID	TUBO EM PVC MARROM SOLDÁVEL DIÂMETRO NOMINAL 32 MM ; ;	3	39,5000	45,6000	9.120,00
340	21263	180,0000	UNID	TUBO EM PVC MARROM SOLDÁVEL DIÂMETRO NOMINAL 40 MM ; ;	3	45,0900	52,9300	9.527,40
341	21264	270,0000	UNID	TUBO EM PVC MARROM SOLDÁVEL DIÂMETRO NOMINAL 50 MM ; ;	3	60,4000	63,7900	17.223,30
342	21265	150,0000	UNID	TUBO EM PVC MARROM SOLDÁVEL DIÂMETRO NOMINAL 60 MM ; ;	3	113,9600	129,2900	19.393,50
343	0458	122,0000	PEÇA	TUBO EXTENSIVO 40MM SIFÃO CORRUGADO ; ;	3	5,0500	5,1200	624,64
344	30220	270,0000	Unidade	TUBO PVC BRANCO 100MMX6M ; ;	3	51,3900	53,7700	14.517,90
345	49141	150,0000	Unidade	TUBO PVC RÍGIDO EDUTOR DN-40 (1.1/2") DE 04 METROS DE COMPRIMENTO ; ;	3	70,0000	91,3900	13.708,50
346	49148	500,0000	Unidade	TUBOS PVC DN25 ; ;	3	16,9500	23,3000	11.650,00
347	49147	500,0000	Unidade	TUBOS PVC DN32 ; ;	3	23,5700	25,9700	12.985,00
348	49146	500,0000	Unidade	TUBOS PVC DN50; PN40 ; ;	3	33,5900	42,0000	21.000,00
349	49145	500,0000	Unidade	TUBOS PVC DN50; PN80 ; ;	4	36,3100	48,4950	24.247,50
350	43579	15,0000	Unidade	UNIÃO AÇO GALVANIZADO 1.1/2" ; ;	3	66,6500	66,6700	1.000,05



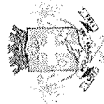

# PREFEITURA MUNICIPAL DE BOCAIUVA

## RELATÓRIO DE PREÇO ESTIMATIVO

Página 13 de 24

Item	Quantidade	Descrição	Valor Unitário	Valor Total
351	21241	UNIÃO EM PVC MARROM SOLDÁVEL 20 MM ; ;	4,9900	1.247,50
352	21242	UNIÃO EM PVC MARROM SOLDÁVEL 25 MM ; ;	6,1400	1.535,00
353	21244	UNIÃO EM PVC MARROM SOLDÁVEL 32 MM ; ;	13,5400	1.354,00
354	21246	UNIÃO EM PVC MARROM SOLDÁVEL 50 MM ; ;	23,5900	5.897,50
355	21247	UNIÃO EM PVC MARROM SOLDÁVEL 60 MM ; ;	61,0900	3.054,50
356	21309	VÁLVULA DE DESCARGA 1 1/2" ; ;	130,9000	9.424,80
357	33217	VÁLVULA EM METAL CROMADO PARA PIA AMERICANA 3. 1/2" X 1. 1/2 ; ;	19,1300	803,46
358	49143	VÁLVULA HORIZONTAL DE METAL 1.1/2 ; ;	159,0000	795,00
<b>Total</b>				<b>1.514.411,94</b>

Fornecedor	Endereço	CNPJ	Telefone	Observação
KABUM COMÉRCIO ELETRÔNICO S/A	, ,	05.570.714/0001-59	(11) 3508-9500	
Leroy Merlin Cia Brasileira de Bricolagem.	PATAXOS, airo Pataxós, EMBU	01.438.784/0048-60		
SAINTE-GOBAIN DISTRIBUICAO BRASIL LTDA	PRESIDENTE CASTELO BRANCO , AGUA BRANCA, SAO PAULO	03.840.986/0056-70		
MADEIRAMADEIRA COMERCIO ELETRONICO S/A	R MARECHAL DEODORO, CENTRO, CURITIBA	10.490.181/0001-35		
JNX COMERCIAL DE MATERIAL ELÉTRICO E ILUMINACAO EIRELI - EPP	CUIABA , ALTO DA MOOCA, SAO PAULO	07.014.421/0001-10		
C & C CASA E CONSTRUCAO LTDA.	DR CHUCRI ZAIDAM, VILA CORDEIRO, SAO PAULO	63.004.030/0030-20		
MARTINS COMERCIO E SERVICOS DE DISTRIBUICAO S/A	AV JOSE ANDRAUS GASSANI, DISTRITO INDUSTRIAL, UBERLANDIA	43.214.055/0001-07		
DISTRIBUIDORA DE FERRAMENTAS KENNEDY LTDA	AV PRESIDENTE KENNEDY, VILA GUAIRA, CURITIBA	00.915.086/0001-82		
HIDRAUCONEX MATERIAIS HIDRAULICOS LTDA	R HERO, SAO BERNARDO, BELO HORIZONTE	21.951.873/0001-50		
COPAFER COMERCIAL LTDA	AV DOS ESTADOS, SANTA TEREZINHA, SANTO ANDRE	55.728.224/0001-06		
ELETORASTRO COMERCIO DE MATERIAL ELÉTRICO LTDA	ROD JOAO LEOPOLDO JACOMEL, CENTRO, PINHAIS	85.014.793/0001-50		
GURGELMIX MAQUINAS E FERRAMENTAS S.A.	AV ALAGOAS, JARDIM PAULISTA, FRANCA	29.302.348/0001-15		
PALACIO DAS FERRAMENTAS E PARAFUSOS LTDA	AV RIO BRANCO, VILA SANTOS DUMONT, FRANCA	68.422.419/0001-75		
MERITO COMERCIO DE EQUIPAMENTOS LIMITADA	R DR JOAO ALVES DE LIMA, BRAS, SAO PAULO	01.582.892/0001-49		

18/01/2011  
1861/11



# PREFEITURA MUNICIPAL DE BOCAIUVA

## RELATÓRIO DE PREÇO ESTIMATIVO

Fornecedor	Endereço	CNPJ	Telefone	Observação
AMAZON SERVICOS DE VAREJO DO BRASIL LTDA.	AV PRES JUSCELINO KUBITSCHKE, VILA NOVA CONCEICAO, SAO PAULO	15.436.940/0001-03		
VIA S.A.	AV REBOUCAS, PINHEIROS, SAO PAULO	33.041.260/0652-90		
BRAVOLUZ COMERCIAL - EIRELI	R BOM JESUS DE IGUAPE, BOQUEIRAO, CURITIBA	13.487.742/0001-35		
CARREFOUR COMERCIO E INDUSTRIA LTDA	V AC NORTE KM 38 (ROD ANHANGUERA), EMPRESARIAL GATO PRETO (JORDANESIA), CAJAMAR	45.543.915/0846-95		
MEGACOBRE DISTRIBUIDORA E COMERCIO DE MATERIAIS ELETRICOS LTDA	RUA PLATINA, VILA AZEVEDO, SAO PAULO	34.623.312/0001-73		
ELETRONFOCIA INFORMATICA E ELETRONICOS EIRELI	R VINTE E SEIS DE AGOSTO, AMAMBAI, CAMPO GRANDE	16.605.464/0001-61		
PEDRAO PVC MATERIAIS PARA CONSTRUCAO LTDA	R MARTINICO PRADO, VILA TIBERIO, RIBEIRAO PRETO	60.344.348/0001-28		
BAU DA ELETRONICA COMPONENTES ELETRONICOS LTDA	AV DOUTOR TIMOTEO PENTEADO, VILA HULDA, GUARULHOS	20.369.007/0001-92		
AGUILA & SANTOS LTDA	R RIO GRANDE DO NORTE, CENTRO, LONDRINA	17.354.683/0001-88		
MAGAZINE LUIZA S/A	AV DOUTOR ISMAEL ALONSO Y. ALONSO 3250, SAO JOSE, FRANCA	47.960.950/1088-36		
CONSTRUDECOR S/A	RUA DOS PATRIOTAS, IPIRANGA, SAO PAULO	03.439.316/0001-72		
ANHANGUERA COMERCIO DE FERRAMENTAS LTDA	R RONALD CLADSTONE NEGRI, POLO I ALTA TECNOLOGIA DE CAMPINAS, CAMPINAS	00.565.813/0001-29		
DIMENSIONAL CENTELHA SOLUCOES LTDA	AV ARMANDO RAGONHA, VILLAGE LIMEIRA, LIMEIRA	06.913.480/0015-63		
CARAJAS MATERIAL DE CONSTRUCAO LTDA	AV DURVAL DE GOES MONTEIRO, TABULEIRO DOS MARTINS, MACEIO	03.656.804/0001-31		
AMERICANAS S.A.	R SACADURA CABRAL, SAUDE, RIO DE JANEIRO	00.776.574/0006-60		
FERPAM COM DE FERRAMENTAS PARAFUSOS E MAQUINAS LTDA	Q ASR NE 55 ALAMEDA 8, PLANO DIRETOR NORTE, PALMAS	01.040.887/0001-04		
ELASTOBOR BORRACHAS E PLASTICOS LTDA	AV DE PINEDO, SOCORRO, SAO PAULO	53.840.542/0002-10		
ABC ATACADO BRASILEIRO DA CONSTRUCAO S.A.	AV FRANCISCO BERNARDINO, CENTRO, JUIZ DE FORA	38.542.718/0052-22		
FERREIRA COSTA & CIA LTDA	AV MARECHAL MASCARENHAS DE MORAES, IMBIRIBEIRA, RECIFE	10.230.480/0019-60		
SANTIL COMERCIAL ELETRICA LTDA	R HENRIQUE ONGARI, AGUA BRANCA, SAO PAULO	49.474.398/0008-63		
PORTAL ELETRICO COMERCIAL DE MATERIAIS ELETRICOS LTDA.	R SAMUEL HEUSI, CENTRO, ITAJAI	32.212.269/0001-28		





**PREFEITURA MUNICIPAL DE BOCAIUVA**  
**RELATÓRIO DE PREÇO ESTIMATIVO**

Fornecedor	Endereço	CNPJ	Telefone	Observação
ELETRO GUIMARAES IRMAOS LTDA	R BATISTA DE OLIVEIRA, CENTRO, JUIZ DE FORA	21.576.749/0001-51		
TEKY INTERMEDIACAO DE NEGOCIOS EM SUPRIMENTOS EMPRESARIAIS LTDA	R ARARUAMA, VILA JARDIM, PORTO ALEGRE	22.193.309/0001-88		
CONQUISTA MAQUINAS E FERRAMENTAS LTDA	AV BRUMADO, BRASIL, VITORIA DA CONQUISTA	18.982.377/0001-59		
SIPAR FERRAMENTAS LTDA	R ERNESTO SCHUTZE, CHICO DE PAULO, JARAGUA DO SUL	01.056.640/0001-86		
AGRO-COMERCIAL AFUBRA LTDA	ROD BR-471, DISTRITO INDUSTRIAL, SANTA CRUZ DO SUL	74.072.513/0044-84		
QUALITY TUBOS COMERCIO DE FERRO E ACO LTDA	R DIAMANTE PRETO, TATUAPE, SAO PAULO	11.818.296/0001-79		
FERRAMAC FERRAMENTAS E EQUIPAMENTOS DE SEGURANCA LTDA	AV FLORIANO PEIXOTO, BRASIL, UBERLANDIA	11.685.924/0001-95		
SUPER-PRO COMERCIO DE EQUIPAMENTOS E FERRAMENTAS LTDA.	RODOVIA BR 470 INGO HERING, SAO DOMINGOS, NAVEGANTES	08.858.579/0015-35		
AGROMETAL COMERCIAL DE FERRAGENS LTDA	AV BADA BASSITT, SANTOS DUMONT, SAO JOSE DO RIO PRETO	48.539.548/0001-30		
PIATA - BORRACHAS E FERRAMENTAS LTDA.	R OCTAVIO MANGABEIRA, VILA CORALINA, BAURU	02.939.491/0001-66		
HIPERFER COMERCIO DE FERRAMENTAS E ARTIGOS EIRELI	R REINHOLD LAFFIN, VILA ITROUPAVA, BLUMENAU	29.641.894/0001-80	( ) -	
J GONCALVES DOS SANTOS FILHO & CIA LTDA	AV DANIEL DE LA TOUCHE, COHAMA, SAO LUIS	07.049.976/0001-06	( ) -	
ARTUR ZIG ROSENBLATT FERRAMENTAS	R MORATO COELHO, PINHEIROS, SAO PAULO	15.430.669/0001-90	( ) -	
SLED COMERCIO DE MATERIAIS ELETRICOS - EIRELI	R MARIA JOSE RANGEL, VILA SAO PAULO, SAO PAULO	33.779.899/0001-41	( ) -	
MULTISEG COMERCIO DE EQUIPAMENTOS DE SEGURANCA EIRELI	R SAO PAULO, ITAUM, JOINVILLE	10.498.304/0001-84	( ) -	
MELHOR INDUSTRIA SERVICOS NA INTERNET S.A.	AV NETUNO, ALPHAVILLE, SANTANA DE PARNAIBA	44.745.530/0001-34	( ) -	
SR ACABAMENTOS E MATERIAIS PARA CONSTRUCAO LTDA	SMAS AE G CONJUNTO B, GUARA, BRASILIA	26.443.804/0003-10	( ) -	
IRRICENTER - IRRIGACAO E MEIO AMBIENTE LTDA	AV SANTOS DUMONT, ESTRADA DO COCO, LAURO DE FREITAS	04.822.491/0001-07	( ) -	
MUNICIPIO DE MOCOCA	R 15 DE NOVEEMBRO, , MOCOCA	44.763.928/0001-01		
MUNICIPIO DE MAQUINE	R OSVALDO BASTOS, CENTRO, MAQUINE	94.436.342/0001-00		
RIBERFLUID COMERCIO DE ACESSORIOS INDUSTRIAIS LTDA	R CONSTITUICAO, VILA TIBERIO, RIBEIRAO PRETO	41.430.906/0001-23		
CONEXO COMERCIO DE FERRAGENS LTDA	R ALEXANDRE ZSCHOERPER, RIO NEGRO, SAO	29.212.287/0001-		

18638



# PREFEITURA MUNICIPAL DE BOCAIUVA

## RELATÓRIO DE PREÇO ESTIMATIVO

Fornecedor	Endereço	CNPJ	Telefone	Observação
CONEXO COMERCIO DE FERRAGENS LTDA	BENTO DO SUL	03		
PREFEITURA MUNICIPAL DE TUPANCIRETA	JOAO MOREIRA ALBERTO, CENTRO, TUPANCIRETA	88.227.764/0001-65		
FUNDAÇÃO HOSPITALAR DO ESTADO DE MINAS GERAIS	RODOVIA PAPA JOAO PAULO II, SERRA VERDE, BELO HORIZONTE	19.843.929/0001-00		
LOJAS QUERO-QUERO S.A.	AV GENERAL FLORES DA CUNHA, VILA CACHOEIRINHA, CACHOEIRINHA	96.418.264/0218-02		
MUNICIPIO DE ATIBAIA	AV SAUDADE, ATIBAIA	45.279.635/0001-08		
FREIOPECAS LTDA	AV ARTUR BERNARDES, CENTRO, MONTES CLAROS	22.661.482/0002-44		
EMPORIO R&F LTDA	AVENIDA SAO SEBASTIAO, CAMPINHO, LAGOA SANTA	25.013.296/0001-06		
REGINALDO FABIANO HESSLER LTDA	RUA ALBERTO MOSMANN, CENTRO, PAROBE	11.896.946/0001-02		
MUNICIPIO DE SAO GOTARDO	R PROF. MARIA COELI FRANCO, CENTRO, SAO GOTARDO	18.602.037/0001-55		
REMACLO DA SILVA FERRAGENS LTDA	R PADRE DEHOM, VILA CARMELITA, FORMIGA	12.616.548/0001-40		
Distribuidora Obra LTDA	Jaco Finardi, Canta Galo, Rio do Sul	38.070.290/0001-12		
INCORTEC COMERCIO LTDA	AV DEPUTADO FRANCISCO MASTELLA, SETE DE SETEMBRO, GASPAR	41.712.920/0001-10		
FORNECEDORA CHATUBA DE NILOPOLIS S.A.	ETR GETULIO MOURA, CENTRO, NILOPOLIS	29.911.559/0001-55		
CASA DA IRRIGACAO LTDA	AVENIDA PARANAVAL, ZONA 06, MARINGA	06.128.260/0001-23		
MUNICIPIO DE PROGRESSO	RUA 4 DE NOVEMBRO, CENTRO, PROGRESSO	92.454.800/0001-09		
ELETRORIGOR PECAS LTDA	RUA MARECHAL DEODORO, CENTRO, NITEROI	07.885.198/0001-87		
UNIVERSIDADE ESTADUAL DO CENTRO OESTE	RUA RUA SALVATORE RENNA - PADRE SALVADOR, SANTA CRUZ, GUARAPUAVA	77.902.914/0001-72		
FUNDO MUNICIPAL DE SAUDE DE FIRMINOPOLIS	AVENIDA AVENIDA GOIANA, SETOR CENTRAL, FIRMINOPOLIS	11.324.516/0001-08		
MUNICIPIO DE RIO DO SUL	PRAÇA 25 DE JULHO, CENTRO, RIO DO SUL	83.102.574/0001-06		
MUNICIPIO DE BOTUCATU	PRC PROF PEDRO TORRES, CENTRO, BOTUCATU	46.634.101/0001-15		
MUNICIPIO DE ITA	PC DR ALDO IVO STUMPF, CENTRO, ITA	83.024.240/0001-53		
MUNICIPIO DE ITUPORANGA	RUA VEREADOR JOAQUIM BOEING, CENTRO, ITUPORANGA	83.102.640/0001-30		



# PREFEITURA MUNICIPAL DE BOCAIUVA

## RELATÓRIO DE PREÇO ESTIMATIVO

Fornecedor	Endereço	CNPJ	Telefone	Observação
MUNICIPIO DE RIO PARDO	R GEN ANDRADE NEVES, CENTRO, RIO PARDO	88.821.079/0001-62		
MUNICIPIO DE IVOTI	AVENIDA PRESIDENTE LUCENA, CENTRO, IVOTI	88.254.909/0001-17		
PATROCINIO CAMARA MUNICIPAL	AVENIDA JOAO ALVES NASCIMENTO, CENTRO, PATROCINIO	22.223.978/0001-55		
MUNICIPIO DE QUATA	R GAL MARCONDES SALGADO, CENTRO, QUATA	44.547.313/0001-30		
SERVICO AUTONOMO DE AGUA E ESGOTOS	PC 10 DE MARCO, CENTRO, ITUVERAVA	46.709.309/0001-56		
MUNICIPIO DE PORTAO	RUA 9 DE OUTUBRO, CENTRO, PORTAO	87.344.016/0001-08		
MUNICIPIO DE NOVA ROMA DO SUL	RUA JULIO DE CASTILHOS, NOVA ROMA DO SUL, NOVA ROMA DO SUL	91.110.296/0001-59		
MUNICIPIO DE VERANOPOLIS	R ALFREDO CHAVES, CENTRO, VERANOPOLIS	98.671.597/0001-09		
MUNICIPIO DE SAO SEBASTIAO DO CAI	R MARECHAL FLORIANO PEIXOTO, CENTRO, SAO SEBASTIAO DO CAI	88.370.879/0001-04		
MUNICIPIO DE FORQUETINHA	RUA JOHANN KREMER, CENTRO, FORQUETINHA	04.214.401/0001-03		
MUNICIPIO DE CAMPINACU	AVENIDA VINTE E QUATRO DE OUTUB, CENTRO, CAMPINACU	00.145.789/0001-79		
CAMPOS DO JORDAO CAMARA MUNICIPAL	RUA INACIO CAETANO, VILA ABERNESSIA, CAMPOS DO JORDAO	51.623.908/0001-92		
INSTITUTO FEDERAL DE EDUCACAO, CIENCIA E TECNOLOGIA DO RIO GRANDE DO NORTE	RUA DOUTOR NILO BEZERRA RAMALHO, TIROL, NATAL	10.877.412/0001-68		
COMERCIAL CANAL LTDA	AV FERNANDO SIMOES BARBOSA, BOA VIAGEM, RECIFE	12.806.642/0001-61		
MUNICIPIO DE MARILIA	R BAHIA, CENTRO, MARILIA	44.477.909/0001-00		
JETLINK COM E REPRES DE AUTO PECAS E FERRAGENS LTDA	R COMENDADOR MACEDO, CENTRO, CURITIBA	00.943.594/0001-74		
MUNICIPIO DE DRACENA	AVENIDA JOSE BONIFACIO, CENTRO, DRACENA	44.880.060/0001-11		
MECTRONIC EQUIPAMENTOS ELETRONICOS LTDA	RUA JOSE DE MOURA RESENDE, CENTRO, POMPEIA	57.046.161/0001-33		
ZIG FERRAGENS LTDA	AVENIDA JUSCELINO KUBITSCHCK, RETIRO, LAVRAS	20.634.386/0001-09		
HIDROJA COMERCIO DE MATERIAIS HIDRAULICOS E ELETRICOS LTDA	R CONSELHEIRO COTEGIPE, BELENZINHO, SAO PAULO	22.740.220/0001-94		
MUNICIPIO DE PIRAPETINGA	PC DIRCEU DE O MARTINS, CENTRO, PIRAPETINGA	18.092.825/0001-49		
JOFEPAR COMERCIO DE PARAFUSOS LTDA	R ADUTORA DE RIO CLARO, VILA PRIMAVERA,	07.957.854/0001-		

1866  
[Signature]



# PREFEITURA MUNICIPAL DE BOCAIUVA

## RELATÓRIO DE PREÇO ESTIMATIVO

Fornecedor	Endereço	CNPJ	Telefone	Observação
JOFEPAR COMERCIO DE PARAFUSOS LTDA	SAO PAULO	00		
SOSTEN SISTEMAS DE IRRIGACAO E ENGENHARIA LTDA	R SANTO ANTONIO, JARDIM SANTO ANTONIO, PIUMHI	36.491.821/0001-15		
CAZZA PORTINARI IND. E COM. ELETRONICO LTDA	RUA EXALTINO PEREIRA BOA SORTE, PIONEIRO, JARDIM ESPANHA, MARINGA	37.402.312/0001-31		
MUNICIPIO DE JAGUARUNA	RUA DUQUE DE CAXIAS, CENTRO, JAGUARUNA	82.928.698/0001-74		
IRRIGANORTE LTDA	AVENIDA DOS BURITIS, JUPARANA, PARAGOMINAS	15.623.642/0001-14		
BIGOLIN MATERIAIS PARA CONSTRUCAO LTDA	AV CARMINDO DE CAMPOS, J PETROPOLIS, CUIABA	00.364.896/0001-98		
CASA E CONSTRUCAO LTDA	RUA WAFREDO MACEDO BRANDAO, JARDIM CIDADE UNIVERSITARIA, JOAO PESSOA	02.723.354/0001-90		
CASA MATTOS LTDA	AVENIDA DOUTOR SIMEAO DE FARIA, NOVA ERA, JUIZ DE FORA	19.525.302/0021-55		
DALMOLIN MATERIAL DE CONSTRUCAO LTDA	AVENIDA RIO GRANDE DO SUL, CENTRO, DOIS VIZINHOS	20.207.923/0001-26		
DISTRIBUIDORA DE FERRAMENTAS KENNEDY LTDA	AVENIDA OSVALDO REIS, FAZENDINHA, ITAJAI	00.915.086/0003-44		
SUPER-PRO COMERCIO DE EQUIPAMENTOS E FERRAMENTAS LTDA.	R PROFESSOR ALGACYR MUNHOZ MADER, CIDADE INDUSTRIAL, CURITIBA	08.858.579/0001-30		
CASA MATTOS LTDA	R DOUTOR FRANCISCO DE BARROS, CENTRO, CATAGUASES	19.525.302/0001-01		
ABC ATACADO BRASILEIRO DA CONSTRUCAO S.A.	AV FRANCISCO BERNARDINO, CENTRO, JUIZ DE FORA	38.542.718/0001-82		
ARTECH EQUIPAMENTOS E FERRAMENTAS LTDA	R JOAO BETTEGA, PORTAO, CURITIBA	12.001.567/0001-61		
LOJAS AMERICANAS S.A.	AVENIDA INTERLAGOS, STO AMARO, SAO PAULO	33.014.556/0098-19		
MUNICIPIO DE ARAPONGAS	R GARCAS, CENTRO, ARAPONGAS	76.958.966/0001-06		
CITTA INFORMATICA LTDA	AVENIDA JULIO BORELLA, CENTRO, MARAU	09.031.569/0001-99		
CENTRO ELETRICO MATERIAIS ELETRICOS E CONSTRUCAO LTDA	R RIO BRANCO, PLANALTO, CAPELINHA	01.425.002/0001-95		
NICHELE MATERIAIS PARA CONSTRUCAO LTDA	AVENIDA ARCHELAU DE ALMEIDA TORRES, JARDIM IGUACU, ARAUCARIA	80.555.345/0001-40		
LINSELETRICA LTDA	AV JOSE JATAHY, FARIAS BRITO, FORTALEZA	07.973.886/0001-07		
CASAUANA LTDA	R ANTONIO JOAO COELHO, NOVA BRASILIA, SOMBRIO	49.783.488/0001-60		
FLESSAK ELETRO INDUSTRIAL S.A. -	AV DUQUE DE CAXIAS, MARRECAS, FRANCISCO BELTRAO	77.804.599/0001-40		

*Handwritten signature and initials*



# PREFEITURA MUNICIPAL DE BOCAIUVA

## RELATÓRIO DE PREÇO ESTIMATIVO

Fornecedor	Endereço	CNPJ	Telefone	Observação
ANDRA S A ELECTRIC SOLUTIONS	R SANTA IFIGENIA, SANTA EFIGENIA, SAO PAULO	47.674.429/0001-28		
DAP - INDUSTRIA E COMERCIO DE MATERIAIS ELÉTRICOS LTDA	RODOVIA BR-364 (RIO BRANCO-CRUZEIRO DO SUL), LOTEAMENTO VILA MARIA, RIO BRANCO	23.661.973/0001-77		
CECILIA HARUE KUNO LTDA	AV SAO PAULO, JARDIM ARMENIA, MOGI DAS CRUZES	37.465.898/0001-83		
BIOSEMENTES DO BRASIL LTDA	RODOVIA ILHEUS- ITABUNA, ZONA RURAL, ILHEUS	16.084.741/0001-38		
MIX TOOLS INDUSTRIA E COMERCIO LTDA	R EDUARDO NEGRELLO, NOVO MUNDO, CURITIBA	15.625.795/0001-09		
BOREAL COMERCIO E DISTRIBUICAO LTDA	RUA MATO GROSSO, BARRO PRETO, BELO HORIZONTE	03.949.196/0001-53		
LUMINA COMERCIO DE ILUMINACAO LTDA	PC SAIQUI, VILA VALQUEIRE, RIO DE JANEIRO	38.230.659/0001-07		
BAZAR DAS TORNEIRAS COMERCIO DE METAIS UNIPessoal LIMITADA	AVENIDA SAPOEMBA, VILA REGENTE FEIJO, SAO PAULO	26.439.834/0001-91		
DISTRIBUIDORA DE FERRAMENTAS KENNEDY LTDA	RUA PROFESSOR ALGACYR MUNHOZ MADER, CIDADE INDUSTRIAL, CURITIBA	00.915.086/0002-63		
NOBRELACK TINTAS LTDA	RUA OSCAR PEDRO MARIANO, NOSSA SENHORA DA SALETE, CRICIUMA	00.145.483/0001-12		
AGRO BOMBAS COMERCIO E INDUSTRIA LTDA	AV BRASIL, VILA GOIAS, ANAPOLIS	10.893.751/0001-38		
ELETROTRAFO PRODUTOS ELÉTRICOS LTDA	AV DR FRANCISCO LACERDA JUNIOR, CENTRO, CORNELIO PROCOPIO	80.224.785/0001-15		
VIVA DECORA INTERNET S.A	RUA CUNHA GAGO, PINHEIROS, SAO PAULO	23.714.712/0001-78		
SAINT-GOBAIN DISTRIBUICAO BRASIL LTDA	AVENIDA PRESIDENTE ANTONIO CARLOS, LIBERDADE, BELO HORIZONTE	03.840.986/0032-00		
FRANCISCO ANGELO RIBEIRO CPF-50360230644	AVENIDA DEP. ESTEVES RODRIGUES, VILA JOAO GORDO, MONTES CLAROS	86.444.312/0001-00		
SANTIN AUTOMACAO LTDA	RUA NILCEU DE MELO CATARINA, DESVIO RIZZO, CAXIAS DO SUL	32.162.557/0001-15		
BOREALL CASA E CIA LTDA	RUA ANTONIO GOMES, CINQUENTENARIO, BELO HORIZONTE	48.706.508/0001-36		
SANTIL COMERCIAL ELETRICA LTDA	AV DOS AUTONOMISTAS, VILA QUITAUNA, OSASCO	49.474.398/0009-44		
WEB DISTRIBUICAO LTDA	TV JOAO AIRES, SETOR CENTRAL, ANAPOLIS	21.086.267/0001-13		
CORREA MATERIAIS ELÉTRICOS LTDA	R 2 DE SETEMBRO, ITROUPAVA NORTE, BLUMENAU	02.559.947/0004-05		
FRIGELAR COMERCIO E INDUSTRIA LTDA	RUA COELHO NETO, SANTO ANTONIO, JOINVILLE	92.660.406/0067-45		
CASA DO ELÉTRICISTA LTDA	R SILVA RAMOS, CENTRO, MANAUS	04.415.154/0001-		

1867



# PREFEITURA MUNICIPAL DE BOCAIUVA

## RELATÓRIO DE PREÇO ESTIMATIVO

Fornecedor	Endereço	CNPJ	Telefone	Observação
CASA DO ELETRICISTA LTDA	R SILVA RAMOS, CENTRO, MANAUS	03		
CORDEIRO ENERGIA LTDA	RUA BANDEIRANTES, BELA VISTA, CURVELO	21.572.339/0001-32		
CORREA MATERIAIS ELETRICOS LTDA	R 2 DE SETEMBRO, ITOUPAVA NORTE, BLUMENAU	02.559.947/0001-62		
GGPX COMERCIAL LTDA	R DR GABRIEL PIZA, SANTANA, SAO PAULO	29.103.816/0001-22		
ELETROFRIO REFRIGERACAO LTDA.	R JOAO CHEDE, CIDADE INDUSTRIAL, CURITIBA	76.498.179/0001-10		
POLO DO ELETRO COMERCIAL DE MOVEIS LTDA	RUA CORONEL LUPERCIO, CENTRO, IBIAPINA	07.105.743/0018-13		
PAN DISTRIBUIDORA LTDA	R FERNANDO MACHADO, PASSO DOS FORTES, CHAPECO	01.953.530/0001-17		
CONDUSCAMP CONDUTORES CAMPINAS LTDA	R DOUTOR FERNAO POMPEU DE CAMARGO, JARDIM DO TREVO, CAMPINAS	02.080.427/0001-72		
CEG COMERCIO E SERVICOS DE DISTRIBUICAO LTDA	RUA PRINCESA DONA PAULA, CORREAS, PETROPOLIS	49.216.581/0001-92		
POTENZA FIOS E CABOS ELETRICOS LTDA	R GUIOMAR NOVAES, CENTRO, SAO JOAO DA BOA VISTA	43.496.001/0001-81		
GIGA MAX CONDUTORES ELETRICOS LTDA	RUA EUCLIDES PAYAO SILVEIRA, VILA SANTA CLARA, SAO PAULO	38.394.126/0001-60		
REMAX MATERIAIS ELETRICOS LTDA	AVENIDA EXPEDICIONARIO EDMUNDO ARRABAR, SANTA ROSA, PORTO UNIAO	05.401.535/0001-98		
ELETRO GUIMARAES LTDA	R CONDESSA ALVARES PENTEADO, CENTRO, ARARAS	44.208.379/0001-03		
FUNDO MUNICIPAL DE EDUCACAO DE CAMBORIU	RUA JOSE FRANCISCO BERNARDES, CENTRO, CAMBORIU	30.753.994/0001-88		
FAZOLO COMPONENTES ELETRONICOS LTDA	RUA RIO DE JANEIRO, CENTRO, CHAPECO	79.822.110/0001-99		
ELETRICA MAV LTDA	R GUARANESIA, VILA MARIA BAIXA, SAO PAULO	28.516.107/0001-06		
JUNIO NAO TO SUZUKI LTDA	R BAHIA, PATRIMONIO NOVO, VOTUPORANGA	09.291.272/0001-62		
EP ELETRICA LTDA	AV SILVIO TEIXEIRA, ROTARY CLUB DE ITABAIANA, ITABAIANA	18.621.731/0001-10		
PRODUTEL COMERCIO E REPRESENTACOES LTDA	RUA NLI, KOBRASOL II, SAO JOSE	80.488.711/0001-96		
AFBM ENGENHARIA E SERVICOS ELETRICOS LTDA	RUA JOSE LEMOS TORRES, GUILHERMINA VIEIRA CHAER, ARAXA	21.456.061/0001-38		
EFIZIAZU COMERCIO LTDA	RUA 7 A, CIVIT II, SERRA	34.229.157/0001-05		
52.984.280 GUSTAVO HENRIQUE AMORIM BORZANI	RUA VENDRAMIM SEMENSATO, DISTRITO INDUSTRIAL, SAO JOSE DO RIO PARDO	52.984.280/0001-13		



# PREFEITURA MUNICIPAL DE BOCAIUVA

## RELATÓRIO DE PREÇO ESTIMATIVO

Fornecedor	Endereço	CNPJ	Telefone	Observação
G. F. MATERIAIS DE CONSTRUCAO LTDA	RUA CAPITAO ACACIO, BOACU, SAO GONCALO	31.859.895/0001-48		
LEROY MERLIN COMPANHIA BRASILEIRA DE BRICOLAGEM	AV PASTOR ANSELMO SILVESTRE, DOM JOAQUIM, BELO HORIZONTE	01.438.784/0040-03		
TEM NA TRENA LTDA	AVENIDA JOAO RIBEIRO, PILARES, RIO DE JANEIRO	37.333.375/0001-83		
ASTROVOLTS ELETRICA LTDA	AVENIDA TORONTO, JARDIM CANADA, NOVA LIMA	46.844.998/0001-01		
ELETRO - FM - COMERCIO DE MATERIAIS ELETRICOS LTDA	AV ARCEBISPO DOM GERALDO FERNANDES, CENTRO, LONDRINA	00.617.983/0001-00		
DISTRIBUIDORA SOUZA LTDA	RODOVIA BR-040 KM 688, KENNEDY, CONTAGEM	11.427.121/0001-30		
TEK DISTRIBUIDOR LTDA	R PRIMEIRO DE MAIO, SETOR CENTRAL, ANAPOLIS	21.118.267/0001-58		
BLUFERSHOP ATACADISTA DE MATERIAL DE CONSTRUCAO LTDA	R BENJAMIN CONSTANT, ESCOLA AGRICOLA, BLUMENAU	36.662.511/0001-16		
MULTISEG DISTRIBUIDORA S/A	RUA F, SETOR F, ALTA FLORESTA	13.554.884/0005-00		
CSE IMPORTADORA LTDA	RUA PEDRO FERREIRA, CENTRO, ITAJAI	47.416.844/0001-81		
CASA DO ELETRICISTA COMERCIO DE MATERIAIS ELETRICOS LTDA	R JOSE MENDES DANIELSKI, CIDADE MINEIRA NOVA, CRICIUMA	15.354.701/0004-49		
ELETORASTRO COMERCIO DE MATERIAL ELETRICO LTDA	R MATHEUS PEREIRA CARVALHO, ESTANCIA PINHAIS, PINHAIS	85.014.793/0007-46		
ELETRICA A.R.E.A. LTDA	RUA ANHANGUERA, BARRA FUNDA, SAO PAULO	05.578.783/0001-09		
ELETROSUL DISTRIBUIDORA LTDA	AV MARGINAL PERCY DE OLIVEIRA JUNIOR, VISTA LINDA, CASCAVEL	02.554.116/0002-89		
MAJE DO NORDESTE INDUSTRIA E COMERCIO DE MATERIAIS ELETRICOS LTDA	ROD PE 05, TIUMA, SAO LOURENCO DA MATA	04.900.482/0001-97		
BMN COMERCIO DE MATERIAIS ELETRICOS HIDRAULICOS E IMPORTACAO LTDA	AV REBOUCAS, CENTRO (JARDIM ALVORADA), SUMARE	18.007.018/0002-61		
A3 ELETRO COMERCIAL LTDA	AV PRESTES MAIA, SANTA IFIGENIA, SAO PAULO	47.478.326/0001-92		
SOPRANO INDUSTRIA ELETROMETALURGICA LTDA	ROD ERS-122, INDUSTRIAL, FARROUPILHA	88.634.977/0001-01		
IMPERIO LOCACOES E FERRAGISTA LTDA	RUA CAMILO LORSCHHEITER, CENTRO, CONFRESA	14.732.332/0001-75		
ASTRA S A INDUSTRIA E COMERCIO	R COLEGIO FLORENCE, RETIRO, JUNDIAI	50.949.528/0001-80		
HS AUTOMACAO INDUSTRIAL LTDA	R BLUMENAU, ARAPONGUINHAS, TIMBO	13.401.064/0001-46		
A LUMINOSA MATERIAL ELETRICO LTDA	AVENIDA AUTOMOVEL CLUBE, CENTRO, SAO	30.606.909/0001-		

12/01/2014  
1869





# PREFEITURA MUNICIPAL DE BOCAIUVA

## RELATÓRIO DE PREÇO ESTIMATIVO

Página 22 de 24

Fornecedor	Endereço	CNPJ	Telefone	Observação
A LUMINOSA MATERIAL ELETRICO LTDA	JOAO DE MERITI	59		
NOVA LUMINARIA INDUSTRIA E COMERCIO LTDA	R ENG AUBERTIN, LAPA DE BAIXO, SAO PAULO	46.407.170/0001-96		
ANDRA S A ELECTRIC SOLUTIONS	AV CASA VERDE, CASA VERDE, SAO PAULO	47.674.429/0003-90		
P R LUNA DE AZEVEDO FILHO	AVENIDA PRESIDENTE KENNEDY, PICARREIRA, TERESINA	16.940.733/0001-46		
LAMPADINHA MATERIAIS ELETRICOS LTDA	AV DAO SILVEIRA, CANDELARIA, NATAL	09.392.341/0005-58		
AEA DISTRIBUIDORA DE MATERIAIS ELETRICOS LTDA	R ANTONIO ADADE, PARQUE CAMPOLIM, SOROCABA	30.691.476/0003-49		
FIOCAMP COMERCIO DE MATERIAIS ELETRICOS LTDA	R DAS VIOLETAS, VILA MIMOSA, CAMPINAS	28.182.508/0001-77		
DUPLOR COMERCIO DE FERRAMENTAS INDUSTRIAIS E SERVICOS LTDA	AV VICTOR ANDREW, ZONA INDUSTRIAL, SOROCABA	10.622.178/0001-28		
ICTUS INDUSTRIA, COMERCIO, IMPORTACAO E EXPORTACAO LTDA	R TIMAO, TERCEIRA DIVISAO, SAO PAULO	21.816.213/0001-66		
CONSTRUMALL SERVICOS LTDA	AV DR LEOBERTO LEAL, BOM JESUS, CURITIBANOS	17.002.350/0002-70		
MAQSER USINAGEM E SOLUCOES INDUSTRIAIS LTDA	AVENIDA UIRAPURU, MORADA DOS PASSAROS, APARECIDA DE GOIANIA	31.437.710/0001-07		
HIDRAULICA TROPEIRO LTDA	RODOVIA RAPOSO TAVARES, BARREIRO, ARACOIABA DA SERRA	03.595.416/0003-50		
INTERCEMENT BRASIL S.A.	AV DAS NACOES UNIDAS, BROOKLIN PAULISTA, SAO PAULO	62.258.884/0001-36		
CENTER MEGA COMERCIO DE MATERIAIS PARA CONSTRUCAO LTDA	AV COMENDADOR SANT'ANNA, CAPAO REDONDO, SAO PAULO	05.164.667/0001-43		
RT INDUSTRIA E COMERCIO DE LUMINARIAS LTDA	R ENG AUBERTIN, LAPA DE BAIXO, SAO PAULO	16.844.457/0001-12		
MUNICIPIO DE MIRASSOL	PC DR ANISIO JOSE MOREIRA, CENTRO, MIRASSOL	46.612.032/0001-49		
CAMARA MUNICIPAL DE BOM DESPACHO	RUA MARECHAL FLORIANO PEIXOTO, CENTRO, BOM DESPACHO	20.918.330/0001-78		
MERCOLUX ENERGIA RENOVAVEL LTDA	AVENIDA ABILIO AUGUSTO TAVORA, VALVERDE, NOVA IGUAÇU	46.846.122/0001-02		
ESTADO DE GOIAS	R 82, SETOR CENTRAL, GOIANIA	01.409.580/0001-38		
DECAR HOME CENTER LTDA	RUA GUARANIS, CENTRO, TUPA	00.841.350/0001-80		
EDER GARCIA RODRIGUES LTDA	RUA MARIA QUITERIA, FAZENDINHA, CURITIBA	15.486.821/0001-57		
IRMAOS VELOSO LOPES MATERIAIS PARA CONSTRUCAO LTDA	RODOVIA MG 030, IPE, NOVA LIMA	06.140.870/0001-42		





# PREFEITURA MUNICIPAL DE BOCAIUVA

## RELATÓRIO DE PREÇO ESTIMATIVO

Fornecedor	Endereço	CNPJ	Telefone	Observação
MUNICIPIO DA ESTANCIA TURISTICA DE OLIMPIA	PC RUI BARBOSA, CENTRO, OLIMPIA	46.596.151/0001-55		
DALMOLIN CONSTRU STORE LTDA	RUA PEROBA, TABULEIRO (MONTE ALEGRE), CAMBORIU	43.517.046/0001-95		
ISOPHOS NUTRICAÇÃO ANIMAL INDUSTRIA COMERCIO LTDA	AVENIDA DOUTOR CENOBELINO DE BARROS SERRA, PARQUE INDUSTRIAL, SAO JOSE DO RIO PRETO	05.500.229/0001-09		
R2LUZ COMERCIO DE ILUMINACAO E SERVICOS LTDA	AV OLEGARIO MACIEL, CENTRO, BELO HORIZONTE	13.119.440/0001-04		
WEWORK LTDA	AVENIDA SAO CARLOS, I DISTRITO INDUSTRIAL, AMERICO BRASILIENSE	41.418.163/0001-76		
ALEXANDRE BRABO MATERIAIS PARA CONSTRUCAO LTDA	RUA INDOCHINA, JARDIM FONTANA, COTIA	53.987.382/0001-55		
FEHRMANN COMERCIO ATACADISTA IMPORTACAO & EXPORTACAO LTDA	R AGUA BRANCA, AGUA VERDE, BLUMENAU	01.784.320/0001-42		
RJ SOLUCOES EM ILUMINACAO LTDA	RUA CARLOS FERRARI, DISTRITO INDUSTRIAL PREFEITO PEDRO VALENTIM FERNA, GARÇA	33.339.927/0003-71		
RJE ILUMINACAO LTDA	R VISCONDE DE PELOTAS, VILA SANTA TEREZINHA, IBATE	22.321.121/0001-78		
CORCOVADO ILUMINACOES LTDA	RUA AGOSTINHO GOMES, IPIRANGA, SAO PAULO	22.860.776/0001-14		
S2F SOLUCOES CORPORATIVAS INTEGRADAS LTDA	RUA VICENTE MAIOLINI, CENTRO, ELOI MENDES	68.531.953/0001-10		
VIEW TECH ENGENHARIA DE AUTOMACAO LTDA	ESTM JOSE ANTONIO PEREIRA PASSOS, DOS PIRES, EXTREMA	07.327.325/0003-94		
FS COMERCIO VAREJISTA DE MATERIAIS ELETRICOS LTDA	R XV DE NOVENBRO, LARANJEIRAS, RIO DO SUL	37.585.325/0001-93		
MUNICIPIO DE COLORADO	AV BOA ESPERANCA, CENTRO, COLORADO	87.613.527/0001-70		
COMERCIAL ELETRICA D Z LTDA	R CUIABA, NEVA, CASCAVEL	78.718.673/0001-79		
GFM - FERRAGENS MANDELLI LTDA	AV PRES FRANKLIN ROOSEVELT, SAO GERALDO, PORTO ALEGRE	90.294.836/0001-39		
MUNICIPIO DE SANTO AUGUSTO	RUA CEL JULIO P DOS SANTOS, SEDE, SANTO AUGUSTO	87.613.105/0001-02		
SAFRA AGRICOLA E PECUARIA LTDA	AV CASTELO BRANCO, ESP DO ANICUNS, GOIANIA	06.315.490/0001-00		
REGINALDO FERNANDO DE OLIVEIRA	RUA ILHA DE FIGUEIRA, JARDIM PAULISTANIA, SAO PAULO	14.334.088/0001-92		
VIA INOX VAREJO E DISTRIBUICAO DE UTILIDADES LTDA	RUA JACOB LUCHESI, SANTA CATARINA, CAXIAS DO SUL	04.685.362/0010-05		
ESPACO CASA COMERCIO DE METAIS SANITARIOS LTDA	RUA MENDE SA, PARQUE INDUSTRIAL II, LOANDA	42.173.080/0001-27		

1871



# PREFEITURA MUNICIPAL DE BOCAIUVA

## RELATÓRIO DE PREÇO ESTIMATIVO

Página 24 de 24

Fornecedor	Endereço	CNPJ	Telefone	Observação
PFX METAIS SANITARIOS IMPORTACAO E EXPORTACAO LTDA	AV CONCEICAO, VILA MARIA, INDAIATUBA	49.600.715/0001-74		
BIGOLIN MATERIAIS DE CONSTRUCAO LTDA	RUA SETE DE SETEMBRO, CENTRO, CASCAVEL	76.087.964/0001-80		
A&A LTDA	RUA TIRADENTES, SANTA PAULA, SAO CAETANO DO SUL	21.976.976/0001-74		
MADARELI CASA E CONSTRUCAO LTDA	AVENIDA ANA JACINTA, BOM PASTOR, VARGINHA	45.130.195/0001-22		
P G O TECCO E CIA LTDA	RUA MARTIN AFONSO DE SOUZA, PARQUE INDUSTRIAL I, LOANDA	19.879.959/0001-77		
ASPERBRAS TUBOS E CONEXOES LTDA	RODOVIA BR 304 KM 03, C IND AVANÇADO, MACAIBA	02.271.201/0001-59		
XAVIER & COIMBRA - COMERCIO DE PRODUTOS HIDRAULICOS E BRINQUEDOS LTDA	RUA ENGENHEIRO CONDE DE FRONTIN, VILA RAMALHO, LINS	23.784.786/0001-80		
LAURO WEBER AGRICOLA LTDA	RODOVIA RST 452, CENTRO, FELIZ	26.583.324/0001-93		
CE DISTRIBUIDORA DE BOMBAS LTDA	AV DOUTOR JOAO F. PIMENTA, CENTRO, JURAMENTO	42.326.882/0001-20		
ELETRICA SERPAL LTDA	AVENIDA DOM WUNIBALDO, CENTRO, RONDONOPOLIS	03.938.818/0001-48		
MULTI LOJA COMERCIO ELETRONICO LTDA	R BRIG HENRIQUE FONTENELLE, PARQUE SAO DOMINGOS, SAO PAULO	33.383.425/0001-86		
MUUNTO DISTRIBUIDORA LTDA	RUA SANTA CLARA DO SUL, SANTO AFONSO, NOVO HAMBURGO	29.209.062/0001-90		

BOCAIUVA, Quarta-feira, 28 de Fevereiro de 2024

WILLIAM ROBERTO PÉREIRA DUARTE  
DEPARTAMENTO DE COMPRAS

1873  
Pulley

## JUSTIFICATIVA DA REALIZAÇÃO DA PESQUISA DE PREÇOS

### 1. DO OBJETO

2. O Objeto da presente pesquisa de preços consiste em AQUISIÇÃO DE MATERIAL ELETRICO E HIDRAULICO PARA AS SECRETARIAS DE EDUCAÇÃO, DESENVOLVIMENTO SOCIAL, CULTURA, OBRAS, ESPORTES, SENVOLVIMENTO RUAL E SAUDE.

### 3. DO ATENDIMENTO A LEGISLAÇÃO VIGENTE

Certifico que as pesquisas de preços foram realizadas conforme as normas estabelecidas pelo Art. 23 da Lei Federal n.º14.133/2021, conforme relatório a seguir:

#### 3.1. DA CONSULTA AO PNCP

3.1.1. *Nos esforçamos na procura pelo portal dos materiais pretendidos pelas secretarias requisitantes onde obtemos sucesso em vários itens..*

#### 3.2. DA CONSULTA A CONTRATAÇÕES SIMILARES DE OUTROS ÓRGÃOS PÚBLICOS

3.3. *Foi necessária a procura em outros portais para localizar mais orçamento conforme a necessidade dos setores requisitantes, porém sem exito.*

#### 3.4. DA CONSULTA A MÍDIA ESPECIALIZADA, TABELA DE REFERÊNCIA E SÍTIOS ELETRÔNICOS

3.4.1. *Foi necessário a busca por sítios eletrônicos para finalizar as buscas de cotações dos materiais pretendidos.*

#### 3.5. DA PESQUISA DIRETA COM FORNECEDORES

3.5.1. *Não foi necessário.*

#### 3.6. DO RESUMO

3.6.1. De forma resumida, com base nas informações anteriormente descritas, a pesquisa de preços foi obtida na forma descrita abaixo:

PARÂMETRO DE BUSCA	QUANTIDADE DE PREÇOS LEVANTADOS
1. Portal Nacional de Contratações Públicas (PNCP)	37

12/04/2018  
18.74

2. Contratações similares feitas pela Administração Pública	00
3. Mídia especializada, tabela de referência, sítios eletrônicos	214
4. Pesquisa direta com fornecedores	00

### 3.7. DOS ANEXOS

3.7.1. Os documentos que comprovam os preços levantados, bem como a planilha consolidada encontram-se em anexo.

3.7.2. Método estatístico; Levando em consideração o princípio da economicidade, sugerimos considerar; valor **mediano** para os itens; **03, 07, 08, 10, 11, 12, 15, 17, 18, 20, 22, 23, 24, 27, 28, 29, 31, 32, 34, 37, 40, 46, 47, 48, 50, 53, 54, 55, 56, 58, 59, 60, 61, 62, 64, 67, 68, 71, 72, 73, 74, 75, 77, 78, 79, 81, 82, 83, 86, 87, 88, 89, 90, 91, 92, 95, 96, 100, 102, 103, 104, 105, 109, 110, 112, 113, 118, 121, 123, 126, 128, 129, 130, 131, 132, 133, 134, 140, 141, 142, 143, 156, 158, 159, 160, 161, 163, 165, 167, 169, 172, 174, 177, 179, 180, 182, 183, 185, 187, 188, 191, 192, 194, 195, 197, 198, 200, 202, 203, 204, 206, 207, 208, 209, 211, 212, 215, 217, 218, 219, 220, 221, 224, 226, 227, 229, 232, 233, 234, 235, 237, 238, 241, 242, 243, 245, 248, 251, 252, 254, 255, 256, 260, 261, 262, 263, 264, 265, 266, 268, 269, 270, 271, 273, 275, 276, 279, 280, 281, 282, 284, 285, 286, 287, 288, 289, 292, 293, 296, 297, 298, 301, 302, 303, 305, 306, 307, 309, 310, 311, 312, 315, 319, 320, 321, 322, 325, 326, 327, 328, 331, 336, 340, 341, 343, 344, 345, 349, 350, 352, 355, 356 e 357.** E valor **médio** para os itens; **01, 02, 04, 05, 06, 09, 13, 14, 16, 19, 21, 25, 26, 30, 33, 35, 36, 38, 39, 41, 42, 43, 44, 45, 49, 51, 52, 57, 63, 65, 66, 69, 70, 76, 80, 84, 85, 93, 94, 97, 98, 99, 101, 106, 107, 108, 111, 114, 115, 116, 117, 119, 120, 122, 124, 125, 127, 135, 136, 137, 138, 139, 144, 145, 146, 147, 148, 149, 150, 151, 152, 153, 154, 155, 157, 162, 164, 166, 168, 170, 171, 173, 175, 176, 178, 181, 184, 186, 189, 190, 193, 196, 199, 201, 205, 210, 213, 214, 216, 222, 223, 225, 228, 230, 231, 236, 239, 240, 244, 246, 247, 249, 250, 253, 257, 258, 259, 267, 272, 274, 277, 278, 283, 290,**

12/1/2024  
1875

**291, 294, 295, 299, 300, 304, 306, 308, 314, 316, 317, 318, 323, 324, 329, 330,  
332, 333, 334, 335, 337, 338, 339, 342, 346, 347, 348, 351, 353, 354 e 358 .**  
Conforme demonstrado no relatório da pesquisa de preço nº 236.

Bocaiuva/MG, 02 de julho de 2024.

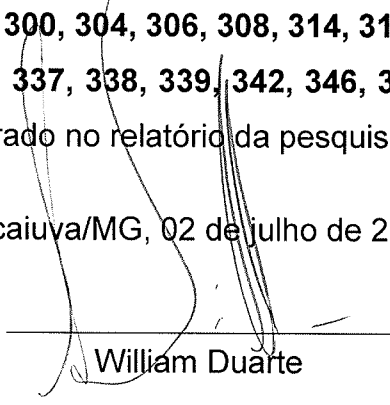
  
\_\_\_\_\_  
William Duarte



624/201  
1876

## ESTUDOS TÉCNICOS PRELIMINARES

### 1 – DESCRIÇÃO DA NECESSIDADE DA CONTRATAÇÃO

Este Estudo Técnico Preliminar destina-se à análise sobre a aquisição de materiais elétricos e hidráulicos para atender às necessidades das secretarias municipais, de Educação, de Desenvolvimento Social, de Saúde, de Cultura, de Obras, de Esportes e de desenvolvimento Rural do município.

O fornecimento regular dos referidos produtos é imprescindível para a manutenção dos prédios públicos. A manutenção adequada dos espaços públicos é essencial para prevenir acidentes e a propagação de doenças, garantindo ambientes saudáveis para os servidores e para os usuários dos serviços públicos. Um ambiente bem conservado contribui também para o bem-estar físico e psicológico dos usuários e trabalhadores, reforça também o compromisso do município em fornecer condições adequadas para um ambiente de trabalho saudável e produtivo.

A aquisição dos materiais elétricos e hidráulicos também está alinhada com as normas e regulamentações de segurança vigentes, e o descumprimento dessas normativas pode acarretar em sanções, entre outros prejuízos a saúde das pessoas.

Desse modo, torna-se necessário a aquisição dos produtos, conforme justificativas individualizadas apresentadas pelas secretarias constantes nos DFD (Documentos de Formalização de Demandas) constantes nos autos.

### 2 – DESCRIÇÃO DOS REQUISITOS DA CONTRATAÇÃO

Os produtos a serem adquiridos enquadram-se na classificação de produtos comuns. Conforme inciso XIII do art. 6º da Lei 14.133/21, os bens e serviços comuns são aqueles cujos padrões de desempenho e qualidade podem ser objetivamente definidos pelo edital, por meio de especificações usuais de mercado e o objeto está de acordo com essas características.

Os critérios para aquisição dos produtos, foram definidos visando atender padrões de qualidade, sustentabilidade, economicidade, eficiência e eficácia. As especificações foram definidas considerando também o padrão dos produtos já consumidos pelas secretarias anteriormente, com foco na seleção de produtos de boa qualidade, sem, no entanto, restringir a competitividade.

A (s) contratada (s) deverá (ão) preencher todos os requisitos de regularidade jurídica, fiscal, técnica e econômico-financeira, previstos na Lei nº 14.133/21 e atender o disposto no inciso XXXIII do art. 7º da Constituição Federal, que serão explicitados no Termo de Referência e no respectivo Edital.

#### 2.1. DA ENTREGA DOS ITENS

1837



# PREFEITURA DE **BOCAIUVA**

a) A entrega dos produtos deverá ser feita em até 10 (dez) dias, nos locais indicados pelas secretarias solicitantes. Os produtos que estiverem em desacordo com as especificações deverão ser substituídos em até 5 (cinco) dias, a contar da notificação da secretaria, sendo a substituição às custas da empresa contratada, sem qualquer ônus para o município e sem prejuízo da aplicação das penalidades.

b) Os materiais deverão ser entregues com prazo equivalente a no mínimo 70% de sua validade, contados da data de fabricação.

b.1) Tendo a hipótese da impossibilidade de atender a condição estipulada por este órgão, a empresa deverá obrigatoriamente, encaminhar documentação com a justificativa prévia, com todas as informações sobre a impossibilidade do atendimento da validade conforme solicitado, devendo o Gestor de Contrato analisar a possibilidade ou não do atendimento da proposta.

b.2) Na possibilidade de a contratada enviar o material sem a devida justificativa, os fiscais e gestores de contrato poderão analisar a possibilidade de aceitar ou não o recebimento do material, sendo que em caso excepcional, onde a secretaria admitir a entrega, o fornecedor, quando acionado e notificado, deverá proceder à substituição imediata, à vista da inviabilidade de utilização dos materiais no período de validade.

A entrega dos produtos no prazo correto é fundamental para garantir a disponibilidade e a qualidade dos produtos, permitindo uma melhor gestão dos estoques, uma vez que as secretarias não dispõem de grandes espaços para armazenamento de grandes quantidades de produtos. A entrega no prazo e na validade estipulada possibilita também um controle eficiente do consumo, permitindo ajustes na quantidade solicitada caso haja variações na demanda, evitando desperdícios, bem como a falta dos produtos.

## **2.2. DA APRESENTAÇÃO DE AMOSTRAS - art. 41, inciso II, da Lei nº 14.133/2021**

Deverá constar no edital, no que diz respeito a exigência de apresentação de amostras, que a solicitação de apresentação pode ocorrer durante toda a vigência da contratação, e se justifica para análise da qualidade do produto apresentado, conforme inciso II, art. 41 da Lei nº 14.133, de 2021.

- O prazo para apresentação da amostra será de até 10 (dez) dias úteis após a convocação, em embalagem original. O prazo estipulado poderá ser prorrogado, quando solicitado durante seu transcurso, desde que haja motivo justificado, devidamente aceito pela Administração.
- A amostra deverá ser entregue no local indicado pela secretaria solicitante, de segunda a sexta-feira, no horário compreendido entre 08h às 17h, de segunda-feira a sexta-feira, sem custos adicionais, sendo que a empresa assumirá total responsabilidade pelo envio e por eventual atraso na entrega.

## **3 – LEVANTAMENTO DE MERCADO**





# PREFEITURA DE **BOCAIUVA**

12/1/24  
1878

A análise de mercado possibilitou a verificação da existência de fornecedores atuantes no ramo, que fornecem os produtos de acordo com a qualidade e especificações necessárias para sanar as necessidades das secretarias, sem restringir a competição, conforme cotações realizadas pelo setor de Compras constantes nos autos. Uma vez que a solução pretendida se encontra disponível no mercado para contratação, cumpre-nos o papel de analisar tais alternativas para atender a demanda, com eficiência, eficácia e efetividade do gasto público e da ação administrativa.

Devido à natureza do objeto, o município não consegue definir a quantidade exata que será demandada pelas secretarias já que a necessidade é variável no decorrer do ano. Destaca-se também que as secretarias municipais não dispõem de grandes espaços para armazenamento de grandes quantidades de produtos.

Foram analisadas também, contratações similares feitas por outros órgãos e entidades da administração pública, no intuito de identificar melhores práticas e soluções que se adequassem à necessidade das secretarias, bem como as contratações anteriores do município. Diante da pesquisa, constatou-se que a aquisição utilizando o Sistema de Registro de Preços através de Pregão Eletrônico é a mais comum, conforme links abaixo de processos de contratações pesquisados no PNCP (Portal Nacional de Contratações Públicas):

Município de Cipotânea /MG:

<https://pncp.gov.br/app/atas/18094805000107/2024/19/6>

<https://pncp.gov.br/app/atas/18094805000107/2024/19/4>

Município de Santo Antônio do Rio Abaixo/MG:

<https://pncp.gov.br/app/atas/18303248000197/2024/61/1>

MUNICIPIO DE AGUANIL/MG:

<https://pncp.gov.br/app/atas/17888108000165/2024/30/8>

Município de Carmópolis de Minas/MG:

<https://pncp.gov.br/app/atas/18312983000167/2024/28/17>

INSTITUTO FEDERAL DE EDUCACAO, CIENCIA E TECNOLOGIA DO NORTE DE MINAS GERAIS/ Montes Claros

<https://pncp.gov.br/app/atas/10727655000110/2023/115/11>

COMANDO DO EXERCITO Uberlândia/MG

<https://pncp.gov.br/app/atas/00394452000103/2023/9478/1>

PROCURADORIA GERAL DA JUSTICA / Recife/PE

<https://pncp.gov.br/app/editais/24417065000103/2024/73>

MUNICIPIO DE SENADOR MODESTINO GONCALVES/MG

<https://pncp.gov.br/app/editais/17754110000141/2024/37>

Portanto, as contratações identificadas foram incorporadas na contratação em análise e tanto as empresas como os tomadores de serviços, e em especial os órgão





1873



## PREFEITURA DE **BOCAIUVA**

públicos, efetivam a contratação de forma semelhante à que se pretende adotar, cumprindo as respectivas exigências legais, normativas e editalícias.

Sendo assim, para adquirir os produtos com as características necessárias e desejadas, o Sistema de Registro de Preços através de Pregão Eletrônico, é a solução selecionada como a mais viável, tendo em vista atender necessidades contínuas recorrentes, durante o prazo de vigência da ata, sem implicar em obrigatoriedade de contratação da quantidade total, conforme os art. 82 a art. 86 da Lei nº 14.133, de 1º de abril de 2021.

### **4 – DESCRIÇÃO DA SOLUÇÃO COMO UM TODO**

A aquisição através do sistema de registro de preços, com validade de 12 (doze) meses, podendo ser prorrogado conforme art. 84 da Lei 14.133, de 1º de abril de 2021, permitirá que as secretarias comprem a quantidade necessária para atender às suas demandas, bem como possibilita que as mesmas façam ajustes na quantidade solicitada caso haja variações na demanda evitando desperdícios, bem como a falta de produtos. Reforça-se ainda, o fato de que as secretarias não dispõem de grandes espaços para armazenamento de grandes quantidades de produtos.

Outras vantagens de se utilizar o sistema de registro de preços são:

- Economicidade e eficiência administrativa: uma vez que o SRP promove a redução do número de licitações e dos custos operacionais.
- Aumento da competitividade dos participantes e conseqüente economia para o município: já que um participante que fez uma oferta mais alta pode concordar em oferecer pelo mesmo preço do licitante vencedor.
- Evita a necessidade de ter grandes estruturas para estoque, já que permite fazer mais de uma compra em quantidades menores.
- Economia de recursos, pois não há obrigatoriedade de reserva orçamentária prévia, já que o sistema de registro de preços fica à disposição das secretarias caso elas precisem comprar novas quantidades quando a demanda excede o pedido inicial.

### **5 – ESTIMATIVA DAS QUANTIDADES A SEREM CONTRATADAS, ACOMPANHADAS DAS MEMÓRIAS DE CÁLCULO E DOS DOCUMENTOS QUE LHE DÃO SUPORTE**

A definição da quantidade foi baseada no consumo do ano anterior, levando-se em conta também os novos locais construídos, que estão funcionando sob a responsabilidade das secretarias; conforme conta nos Documentos de Formalização de Demanda de cada secretaria.





PREFEITURA DE  
**BOCAIUVA**

12 de maio  
1880

ITEM	DESCRIÇÃO	QUANT.	UNIDADE
1	ABRAÇADEIRA DE NYLON 30 CM	1.000,00	PEÇA
2	ABRAÇADEIRA DE NYLON 30CM	300,00	Unid
3	ABRAÇADEIRA TIPO D2	100,00	Unid
4	ABRAÇADEIRA TIPO U 1/2 EM ALUMÍNIO COM PARAFUSO	120,00	Unid
5	ABRAÇADEIRA TIPO U 3/4 EM ALUMÍNIO COM PARAFUSO	30,00	Unid
6	ACABAMENTO PARA REGISTRO EM METAL CROMADO	10,00	Unid
7	ACIONAMENTO PARA VASO ACOPLADO COMPLETO (ENTRADA/SAÍDA)	134,00	Unid
8	ADAPTADOR EM PVC MARROM SOLDÁVEL COM FLANGES 20 MM Com flanges livres para caixa d' água diâmetro nominal 20 mm x 1/2", classe A, pressão de serviço 75 M.C.A.	120,00	Unid
9	ADAPTADOR LR EM PVC MARROM L SOLDÁVEL COM FLANGES 25 MM Com flanges livres para caixa d' água diâmetro nominal 25 mm x 3/4", classe A, pressão de serviço 75 M.C.A.	100,00	Unid
10	ADAPTADOR LR EM PVC MARROM SOLDÁVEL COM FLANGES 32 MM Com flanges livres para caixa d' água diâmetro nominal 32 mm x 1", classe A, pressão de serviço 75 M.C.A.	120,00	Unid
11	ADAPTADOR LR EM PVC MARROM SOLDÁVEL COM FLANGES 40 MM Com flanges livres para caixa d' água diâmetro nominal 40 mm x 1 1/4", classe A, pressão de serviço 75 M.C.A.	170,00	Unid
12	ADAPTADOR LR EM PVC MARROM SOLDÁVEL COM FLANGES 50 MM Com flanges livres para caixa d' água diâmetro nominal 50 mm x 1 1/2", classe A, pressão de serviço 75 M.C.A.	130,00	Unid
13	ADESIVO PLÁSTICO EXTRAFORTE 175G Para tubos e conexões soldáveis de PVC.	130,00	Unid
14	ADESIVO PLÁSTICO EXTRAFORTE 17G Para tubos e conexões soldáveis de PVC, com pincel aplicador.	70,00	Unid
15	ADESIVO PLÁSTICO EXTRAFORTE 850G Para tubos e conexões soldáveis de PVC, com pincel aplicador.	70,00	Unid
16	ADESIVO PLASTICO EXTRA FORTE PARA PVC 75GR	50,00	Unid
17	ALICATE DE CORTE Alicate electricista, tipo profissional, tamanho 8' (200 mm), fabricado em aço, arestas de corte com ajuste preciso, temperadas por indução, aresta de corte longa para facilitar o corte de uma ampla gama de cabos, corta fios e malhas de cobre sem deixar rebarbas, com dispositivo para prensar terminais de bitolas até 10 mm <sup>2</sup> sem isolação, bico com ranhuras cruzadas para melhor agarre de fios e capas isolantes, cabo antideslizante com abas protetoras arredondadas para maior conforto e segurança	5,00	Unid



1891  
12/2014



# PREFEITURA DE BOCAIUVA

18	ANEL DE VEDAÇÃO PARA SAÍDA DE VASO SANITÁRIO COM GUIA (DIÂMETRO DA SEÇÃO: 100MM).	75,00	Unid
19	ARMAÇÃO REX 1LINHA PESADA	10,00	PEÇA
20	ASSENTO SANITARIO UNIVERSAL EM PLASTICO	350,00	Unid
21	BASE PARA RELE FOTOELETRICO COM	25,00	Unid
22	BEJAMIM T 3 SAIDAS UNIV	84,00	Unid
23	BÓIA DE 1/2" Para caixa d água	160,00	Unid
24	BÓIA DE 1/2" DE ALTA PRESSÃO Para caixa d água.	133,00	Unid
25	BÓIA DE 3/4" Para caixa d água	150,00	Unid
26	BÓIA DE 3/4" DE ALTA PRESSÃO Para caixa d água.	120,00	Unid
27	BOQUILHA DE LOUÇA E-27	130,00	Unid
28	BRAÇO PARA CHUVEIRO DE ALUMÍNIO 40CM	70,00	Unid
29	BROCA 1/2 AÇO RAPIDO	30,00	Unid
30	BUCHA DE PAREDE CONVENCIONAL 10	20,00	Unid
31	BUCHA DE PAREDE CONVENCIONAL 6	20,00	Unid
32	BUCHA DE PAREDE CONVENCIONAL 8	20,00	Unid
33	BUCHA EM PVC BRANCO DE REDUÇÃO 2" X 1 1/2" Classe A, pressão de serviço 75 M.C.A	150,00	Unid
34	BUCHA EM PVC BRANCO DE REDUÇÃO ROSCÁVEL 1 1/2" X 1" Classe A, pressão de serviço 75 M.C.A.	150,00	Unid
35	BUCHA EM PVC BRANCO DE REDUÇÃO ROSCÁVEL 1 1/2" X 1 1/4" Classe A, pressão de serviço 75 M.C.A	150,00	Unid
36	BUCHA EM PVC BRANCO DE REDUÇÃO ROSCÁVEL 1 1/2" X 3/4" Classe A, pressão de serviço 75 M.C.A.	50,00	Unid
37	BUCHA EM PVC BRANCO DE REDUÇÃO ROSCÁVEL 1" X 1/2" Classe A, pressão de serviço 75 M.C.A.	50,00	Unid
38	BUCHA EM PVC BRANCO DE REDUÇÃO ROSCÁVEL 1" X 3/4" Classe A, pressão de serviço 75 M.C.A.	50,00	Unid
39	BUCHA EM PVC BRANCO DE REDUÇÃO ROSCÁVEL 3/4" X 1/2" Classe A, pressão de serviço 75 M.C.A.	150,00	Unid
40	CABINHO FLEXIVEL 1,5MM	1.220,00	MT
41	CABINHO FLEXIVEL 16MM	500,00	MT
42	CABINHO FLEXIVEL 25MM	100,00	MT
43	CABINHO FLEXIVEL 2,5MM	3.320,00	MT
44	CABINHO FLEXIVEL 4MM	3.000,00	MT
45	CABINHO FLEXIVEL 6MM	3.500,00	MT
46	CABO 2 VIAS PP 2X1,5 MM PRETO	300,00	MT
47	CABO 2 VIAS PP 2X2,5 MM PRETO	610,00	MT
48	CABO 2 VIAS PP 2X4 MM PRETO	200,00	MT
49	CABO 3 VIAS PP 3X2,5 MM PRETO	100,00	MT
50	CABO 3 VIAS PP 3X4 MM PRETO	100,00	MT
51	CABO ALUMINIO DUPLEX 10MM	250,00	MT





PREFEITURA DE  
**BOCAIUVA**

12/01/2024  
188

52	CABO ALUMINIO QUADRUPLIX 16MM	100,00	MT
53	CABO ALUMINIO TRIPLEX 10MM	100,00	MT
54	CABO FLEXIVEL 10mm (AZUL OU PRETO)	900,00	MT
55	CABO FLEXIVEL 16mm NA COR VERDE	2.200,00	MT
56	CABO FLEXIVEL 25 MM	200,00	MT
57	CABO FLEXIVEL 35MM	400,00	MT
58	CABO PARA TELEFONE FE	50,00	MT
59	CABO PP 2X1,5MM PARA INSTALAÇÕES INTERNAS, COMERCIAIS, INDUSTRIAIS E RESIDENCIAIS DE LUZ E FORÇA, SINALIZAÇÕES, CIRCUITOS DE COMANDO E ETC. ESPECIFICAÇÕES TÉCNICAS DO CABO PP 2x1.5MM: TIPO: FIO CABO MODELO: CABO FLEXÍVEL PP COMPOSIÇÃO: COBRE E PVC NORMAS APLICÁVEIS: NBR NM 247-3 E NBR NM 280 DA ABNT. SELO SEGURANÇA COMPULSÓRIO INMETRO: REGISTRO 003604/2020	700,00	MT
60	CABO PP 2X2,5MM PARA INSTALAÇÕES INTERNAS, COMERCIAIS, INDUSTRIAIS E RESIDENCIAIS DE LUZ E FORÇA, SINALIZAÇÕES, CIRCUITOS DE COMANDO E ETC. ESPECIFICAÇÕES TÉCNICAS DO CABO PP 2x2,5MM: TIPO: FIO CABO MODELO: CABO FLEXÍVEL PP COMPOSIÇÃO: COBRE E PVC NORMAS APLICÁVEIS: NBR NM 247-3 E NBR NM 280 DA ABNT. SELO SEGURANÇA COMPULSÓRIO INMETRO: REGISTRO 003604/2020	575,00	MT
61	CABO PP 3X10MM CABO PP 3 CONDUTORES CONDUTOR: FIOS DE COBRE, TÊMPERA MOLE, CLASSE 4 ATÉ A SEÇÃO NOMINAL DE 6MM <sup>2</sup> E CLASSE 5 A PARTIR DA SEÇÃO 10MM <sup>2</sup> (EXTRAFLEXÍVEL) ATENDENDO A NORMA ABNT NM 280 ISOLAÇÃO: COMPOSTO TERMOFIXO ATENDENDO A NORMA NBR 6251 PARA O TIPO HEPR (EPR/B) COBERTURA: COMPOSTO TERMOPLÁSTICO POLIVINÍLICO ATENDENDO A NORMA NBR 6251 PARA O TIPO PVC/ST2 NORMA DE REFERÊNCIA: NBR 7286 - CABOS DE POTÊNCIA COM ISOLAÇÃO EXTRUDADA DE BORRACHA ETILENOPROPILENO (EPR) PARA TENSÕES DE 1 KV A 35 KV - REQUISITOS DE DESEMPENHO NORMAS APLICÁVEIS: NBR NM 280 E NBR 6251 SEÇÃO NOMINAL: 3X10MM <sup>2</sup> DIÂMETRO NOMINAL DO CONDUTOR: 3,9MM ESPESSURA NOMINAL DE ISOLAÇÃO: 0,7MM ESPESSURA NOMINAL DA CAPA: 1,2MM DIÂMETRO NOMINAL EXTERNO: 14,1MM UNIPOLAR TENSÃO NOMINAL: 0,6/1KV TEMPERATURA MÁXIMA: 90°	375,00	MT
62	CABO PP 3X6MM CABO PP 3 CONDUTORES; SEÇÃO NOMINAL: 3 X6MM <sup>2</sup> COR: PRETO FIOS DE COBRE ELETROLÍTICO, SEÇÃO CIRCULAR, TÊMPERA MOLE, CLASSE 5 DE ENCORDAMENTO (NBR NM 280),	100,00	MT



1883



PREFEITURA DE  
**BOCAIUVA**

	ISOLAMENTO DAS VEIAS À BASE DE PVC, SEM CHUMBO ANTI-CHAMA, CLASSE TÉRMICA 700C E PARA COBERTURA EXTERNA PVC CLASSE TÉRMICA 600C (NBR 13249); OS CABOS PP 450/750V SÃO UTILIZADOS EM APARELHOS PORTÁTEIS, ELETRODOMÉSTICOS, MOTORES E MÁQUINAS EM GERAL. NORMAS: NBR NM 280 - CONDUTORES DE CABOS ISOLADOS. NBR 13249 - CABOS E CORDÕES PARA TENSÕES ATÉ 750V. NBR 6245 - DETERMINAÇÃO DO ÍNDICE DE OXIGÊNIO. NBR NM 60332-3-24 - QUEIMA VERTICAL - FOGUEIRA. NBR-5111 - FIOS DE COBRE NU DE SEÇÃO CIRCULAR PARA FINS ELÉTRICOS		
63	CAIXA 2x4 DE PVC SOBREPOR PARA INTERRUPTOR 2X4	250,00	Unid
64	CAIXA 4X4 PVC	80,00	Unid
65	CAIXA D'AGUA 10.000 LITROS FABRICADO EM FIBRA DE VIDRO IMPREGNADA A RESINA POLIESTER COM TAMPA	55,00	Unid
66	CAIXA D'AGUA 1000 LITROS FABRICADA EM POLIETILENO COM TAMPA.	110,00	Unid
67	CAIXA D'AGUA 15.000 LITROS FABRICADA EM FIBRA DE VIDRO IMPREGNADA A RESINA POLIESTER COM TAMPA MODELO GARRAFÃO	10,00	Unid
68	CAIXA D'AGUA 2.500 LITROS FABRICADA EM POLIETILENO COM TAMPA	50,00	Unid
69	CAIXA DAGUA 5.000 LITROS	55,00	Unid
70	CAIXA DAGUA 500 LITROS	60,00	Unid
71	CAIXA DE DESCARGA COM TUBO 40MM	10,00	Unid
72	CAIXA DE GORDURA 250X230X75MM Material PVC, com tampa.	10,00	Unid
73	CAIXA DE PASSAGEM 10L EM PLÁSTICO RESISTENTE COM TAMPA	40,00	Unid
74	CAIXA DE PASSAGEM 15X15 PVC	30,00	Unid
75	CAIXA DESCARGA PVC	10,00	Unid
76	CAIXA MONOFASICA CM-1	30,00	Unid
77	CAIXA POLIFASICA CM-2	30,00	Unid
78	CAIXA SIFONADA MONTADA 100 X 100 X 50 MM Com grelha e porta grelha DN 100 x 100 x 50 mm	85,00	Unid
79	CAIXA SIFONADA MONTADA 100 X 150 X 50 MM Com grelha e porta grelha DN 100 X 150 X 50 MM	25,00	Unid
80	CAIXA SIFONADA MONTADA 150 X 150 X 50 Com grelha e porta grelha DN 150 x 150 x 50 mm	135,00	Unid
81	CANALETA COM ADESIVO (LARGURA: 2 CM	250,00	Unid
82	CANOPLA PARA VALVULA DE DESCARGA	85,00	Unid
83	CAP (TAMPÃO) EM PVC BRANCO ROSCÁVEL 1" Diâmetro nominal 1", classe A, pressão de serviço 75 M.C.A	45,00	Unid





PREFEITURA DE  
**BOCAIUVA**

PROPOSTA 124/164  
1884

84	CAP (TAMPÃO) EM PVC BRANCO ROSCÁVEL 1/2" Diâmetro nominal 1/2", classe A, pressão de serviço 75 M.C.A.	35,00	Unid
85	CAP (TAMPÃO) EM PVC BRANCO ROSCÁVEL 3/4 Diâmetro nominal 3/4", classe A, pressão de serviço 75 M.C.A.	45,00	Unid
86	CAP (TAMPÃO) EM PVC MARROM SOLDÁVEL 20 MM Diâmetro nominal 20 mm, classe A, pressão de serviço 75 M.C.A.	45,00	Unid
87	CAP (TAMPÃO) EM PVC MARROM SOLDÁVEL 25 MM Diâmetro nominal 25 mm, classe A, pressão de serviço 75 M.C.A.	10,00	Unid
88	CAP (TAMPÃO) EM PVC MARROM SOLDÁVEL 32 MM Diâmetro nominal 32 mm, classe A, pressão de serviço 75 M.C.A.	45,00	Unid
89	CAP (TAMPÃO) EM PVC MARROM SOLDÁVEL 40 MM Diâmetro nominal 40 mm, classe A, pressão de serviço 75 M.C.A.	55,00	Unid
90	CHUVEIRO ELETRICO 110V, 4 TEMPERATURAS GARANTIA 12 MESES, NA COR BRANCA, 5400W.	205,00	Unid
91	CHUVEIRO ELETRICO 4800WX127V	100,00	Unid
92	COLA PARA CANO PVC 175GR	30,00	Unid
93	CONECTOR BIMETALICO 10MM	50,00	Unid
94	CONECTOR BIMETALICO 16MM	50,00	Unid
95	CONECTOR BIMETALICO 25MM	50,00	Unid
96	CONECTOR BIMETALICO 35MM	50,00	Unid
97	CONECTOR BIMETALICO 50MM	50,00	Unid
98	CONECTOR BIMETALICO 95MM	100,00	Unid
99	CONECTOR DE PRESSAO 95MM COMUM	50,00	Pacote
100	CURVA 90° PVC BRANCO 100MM	50	Unid
101	CURVA DE 90° AÇO GALVANIZADO DE 1.1/2", PONTAS COM ROSCA MACHO	10,00	Unid
102	CURVA PARA ELETRODUTO 32MM X 90	40,00	Unid
103	CURVA PARA ELETRODUTO BOLSA 25MM X 90°	40,00	Unid
104	CURVA PARA ELETRODUTO PVC 1"ROSCA	70,00	Unid
105	CURVA PARA ELETRODUTO PVC 32MM BOLSA	40,00	Unid
106	DISJUNTOR BIPOLAR 10 AMPERES MODELO DIM	70,00	Unid
107	DISJUNTOR BIPOLAR 16 AMPERES MODELO DIM	70,00	Unid
108	DISJUNTOR BIPOLAR 20 AMPERES MODELO DIM	160,00	Unid
109	DISJUNTOR BIPOLAR 20 AMPERES MODELO NEMA (PRETO)	102,00	Unid
110	DISJUNTOR BIPOLAR 25 AMPERES MODELO DIM	130,00	Unid
111	DISJUNTOR BIPOLAR 25 AMPERES MODELO NEMA (PRETO)	80,00	Unid
112	DISJUNTOR BIPOLAR 30 AMPERES MODELO NEMA	80,00	Unid



12/12/2018  
1889



# PREFEITURA DE **BOCAIUVA**

	(PRETO)		
113	DISJUNTOR BIPOLAR 32 AMPERES MODELO DIM	80,00	Unid
114	DISJUNTOR BIPOLAR 35 AMPERES MODELO NEMA (PRETO)	80,00	Unid
115	DISJUNTOR BIPOLAR 40 AMPERES MODELO DIM	130,00	Unid
116	DISJUNTOR BIPOLAR 40 AMPERES MODELO NEMA (PRETO)	80,00	Unid
117	DISJUNTOR BIPOLAR 50 AMPERES MODELO DIM	120,00	Unid
118	DISJUNTOR BIPOLAR 63 AMPERES MODELO DIM	130,00	Unid
119	DISJUNTOR BIPOLAR 90 AMPERES MODELO NEMA (PRETO)	80,00	Unid
120	DISJUNTOR TRIPOLAR 100 AMPERES MODELO NEMA PRETO	140,00	Unid
121	DISJUNTOR TRIPOLAR 10 AMPERES MODELO DIM	80,00	Unid
122	DISJUNTOR TRIPOLAR 16 AMPERES MODELO DIM	110,00	Unid
123	DISJUNTOR TRIPOLAR 20 AMPERES MODELO DIM	110,00	Unid
124	DISJUNTOR TRIPOLAR 250 A	13,00	Unid
125	DISJUNTOR TRIPOLAR 25 AMPERES MODELO DIM	80,00	Unid
126	DISJUNTOR TRIPOLAR 32 AMPERES MODELO DIM	80,00	Unid
127	DISJUNTOR TRIPOLAR 40 AMPERES MODELO DIM	100,00	Unid
128	DISJUNTOR TRIPOLAR 50 AMPERES MODELO DIM	50,00	Unid
129	DISJUNTOR TRIPOLAR 63 AMPERES MODELO DIM	110,00	Unid
130	DISJUNTOR TRIPOLAR 70 AMPERES MODELO DIM	50,00	Unid
131	DISJUNTOR UNIPOLAR 10 AMPERES MODELO DIM	70,00	Unid
132	DISJUNTOR UNIPOLAR 10 AMPERES MODELO NEMA PRETO	80,00	Unid
133	DISJUNTOR UNIPOLAR 16 AMPERES MODELO DIM	70,00	Unid
134	DISJUNTOR UNIPOLAR 20 AMPERES MODELO DIM	109,00	Unid
135	DISJUNTOR UNIPOLAR 25 AMPERES MODELO DIM	70,00	Unid
136	DISJUNTOR UNIPOLAR 30 AMPERES MODELO NEMA PRETO	80,00	Unid
137	DISJUNTOR UNIPOLAR 32 AMPERES MODELO DIM	70,00	Unid
138	DISJUNTOR UNIPOLAR 35 AMPERES MODELO NEMA PRETO	80,00	Unid
139	DISJUNTOR UNIPOLAR 40 AMPERES MODELO DIM	35,00	Unid
140	DISJUNTOR UNIPOLAR 40 AMPERES MODELO NEMA PRETO	80,00	Unid
141	DISJUNTOR UNIPOLAR 50 AMPERES MODELO DIM	70,00	Unid
142	DISJUNTOR UNIPOLAR 50 AMPERES MODELO NEMA PRETO	80,00	Unid
143	DISJUNTOR UNIPOLAR 63 AMPERES MODELO DIM	100,00	Unid
144	DISJUNTOR UNIPOLAR 70 AMPERES MODELO NEMA (PRETO)	80,00	Unid







PREFEITURA DE  
**BOCAIUVA**

1836

145	DOBRADIÇA DE AÇO PARA PORTA 4"	120,00	Unid
146	DUCHA PVC BRANCO Com haste PVC Branco , altura 6,8 cm, largura 10" ou 25,4 cm e profundidade 48,5.	25,00	Unid
147	ELETRODUTO GALVANIZADO 1 1/2 PESADO	50,00	MT
148	ELETRODUTO GALVANIZADO 2 PESADO	50,00	MT
149	ELETRODUTO PVC 1 1/2 ROSCA	100,00	MT
150	ELETRODUTO PVC 1" ROSCA	100,00	MT
151	ELETRODUTO PVC 32MM BOLSA	50,00	MT
152	ELETRODUTO PVC BOLSA 25MM	30,00	MT
153	ENGATE HIDRÁULICO 40CM Material PVC, flexível, bitola 1/2"	140,00	Unid
154	ESPAÇADOR DE 3MM Pacote 100 peças.	10,00	Unid
155	ESPAÇADOR DE 5MM - PACOTE 100 PEÇAS	10,00	Unid
156	ESPUDE PARA VASO SANITÁRIO	41,00	Unid
157	EXTENSÃO TRIPLA 3 MTS	130,00	Unid
158	EXTENSÃO TRIPLA 5 METROS	84,00	Unid
159	FILTRO DE LINHA 5 TOMADAS	174,00	Unid
160	FIO CORDÃO PARALELO PRETO 2 X 4MM	350,00	MT
161	FIO CORDÃO PARALELO PRETO EXTENSÃO 2 X 1,5MM	300,00	MT
162	FIO CORDÃO PARALELO PRETO EXTENSÃO 2 X 2,5MM	350,00	MT
163	FIO PARALELO 2 X 1,5MM	700,00	MT
164	FIO PARALELO 2 X 2,5MM	670,00	MT
165	FIO PARALELO 2 X 4,0MM	800,00	MT
166	FITA ADESIVA CREPE 18MMX50M	150,00	Unid
167	FITA ISOLANTE 10 MTS	100,00	MT
168	FITA ISOLANTE 20 MT	300,0	Unid
169	FITA ISOLANTE BRANCA Antichama 18mm x 10m	80,00	Unid
170	FITA ISOLANTE DE ALTA FUSÃO 10MTS	80,00	Unid
171	FITA ISOLANTE DE ALTA FUSÃO 19MM X 10 MTS	60,00	ROLO
172	FITA ISOLANTE VERMELHA Antichama 18mm x 10m	20,00	Unid
173	FITA VEDA ROSCA 18 MM X 50 Fita vedante não sintetizada de politetrafluoretileno, auto lubrificação, resiste à temperaturas de 90 °C à 240 °C e à agentes químicos, produzido conforme norma ABNT 13124.	25,00	Unid
174	FITA VEDA ROSCA DE 18MM X 25 M	130,00	Unid
175	GRAMPO MIGUELÃO	30,00	Unid
176	GRELHA INOX QUADRADA PARA CAIXA SIFONADA 100X100X50MM	10,00	Unid
177	GRELHA INOX QUADRADA PARA CAIXA SIFONADA 150X150MM	60,00	Unid
178	GRELHA INOX REDONDA PARA CAIXA SIFONADA 150X150X50MM	60,00	Unid





124/24  
1887



# PREFEITURA DE **BOCAIUVA**

179	INTERRUPTOR DE DUAS TECLAS CONJUGADO COM TOMADA 10A	30,00	Unid
180	INTERRUPTOR EMBUTIDO 1 SEÇÃO COM PLACA	60,00	Unid
181	INTERRUPTOR EMBUTIDO 2 SESÃO COM PLACA	74,00	Unid
182	INTERRUPTOR EMBUTIR COM 1 TECLA COM PLACA .	60,00	Unid
183	INTERRUPTOR EMBUTIR COM 2 TECLAS COM PLACA .	140,00	Unid
184	INTERRUPTOR EMBUTIR COM 3 TECLAS COM PLACA.	160,00	Unid
185	INTERRUPTOR EMBUTIR PARA CAMPAINHA COM PLACA	50,00	Unid
186	INTERRUPTOR EXTERNO 1 SEÇÃO	110,00	Unid
187	JOELHO 90° COM BOLSA E ANEL 1.1/2X40MM	10,00	Unid
188	JOELHO 90° PVC BRANCO 40MM	10,00	Unid
189	JOELHO EM PVC BRANCO 90° DE REDUÇÃO 3/4" X 1/2" Classe A, pressão de serviço 75 M.C.A.	50,00	Unid
190	JOELHO EM PVC BRANCO 90° ROSCÁVEL 1" Classe A, pressão de serviço 75 M.C.A.	100,00	Unid
191	JOELHO EM PVC BRANCO 90° ROSCÁVEL 1/2 Classe A, pressão de serviço 75 M.C.A.	50,00	Unid
192	JOELHO EM PVC BRANCO 90° ROSCÁVEL 3/4" Classe A, pressão de serviço 75 M.C.A	50,00	Unid
193	JOELHO EM PVC MARROM 45° SOLDÁVEL 25 MM Diâmetro nominal 25 mm, classe A pressão de serviço 75 M.C.A.	190,00	Unid
194	JOELHO EM PVC MARROM 45° SOLDÁVEL 32 MM Diâmetro nominal 32 mm, classe 15 pressão de serviço 75 M.C.A.	150,00	Unid
195	JOELHO EM PVC MARROM 45° SOLDÁVEL 40 MM Diâmetro nominal 40 mm, classe 15 pressão de serviço 75 M.C.A.	90,00	Unid
196	JOELHO EM PVC MARROM 45° SOLDÁVEL 50 MM Diâmetro nominal 50 mm, classe 15 pressão de serviço 75 M.C.A.	50,00	Unid
197	JOELHO EM PVC MARROM 45° SOLDÁVEL 60 MM Diâmetro nominal 60 mm, classe 15 pressão de serviço 75 M.C.A.	90,00	Unid
198	JOELHO EM PVC MARROM 90° SOLDÁVEL 20 MM Diâmetro nominal 20 mm, classe 15 pressão de serviço 75 M.C. A	150,00	Unid
199	JOELHO EM PVC MARROM 90° SOLDÁVEL 25 MM Diâmetro nominal 25 mm, classe 15 pressão de serviço 75 M.C. A	150,00	Unid
200	JOELHO EM PVC MARROM 90° SOLDÁVEL 32 MM Diâmetro nominal 90 mm, classe 15 pressão de serviço 75 M.C. A	50,00	Unid
201	JOELHO EM PVC MARROM 90° SOLDÁVEL 40 MM Joelho em PVC marrom 90° soldável diâmetro nominal 40 mm,	150,00	Unid





PREFEITURA DE  
**BOCAIUVA**

124/2014  
1888

classe A pressão de serviço 75 M.C. A			
202	JOELHO EM PVC MARROM 90° SOLDÁVEL 50 MM Diâmetro nominal 50 mm, Classe A Pressão de serviço 75 M.C.A	100,00	Unid
203	JOELHO EM PVC MARROM 90° SOLDÁVEL 60 MM Diâmetro nominal 60 mm, classe 15 pressão de serviço 75 M.C.A.	50,00	Unid
204	JOELHO PVC ESGOTO DE 40MM X 90°	100,00	Unid
205	JOELHO PVC SOLDÁVEL COM BUCHA DE LATÃO 1/2" 20MM	150,00	Unid
206	JOELHO PVC SOLDÁVEL COM BUCHA DE LATÃO 1/2" 25MM	150,00	Unid
207	LAMPADA ECONOMICA 15W X 127V	230,00	Unid
208	LAMPADA ECONOMICA 20W X 127V	110,00	Unid
209	LAMPADA FLUORESCENTE 20W	50,00	Unid
210	LAMPADA FLUORESCENTE 40W	50,00	Unid
211	LAMPADA LED BULBO 15 W	1.190,00	Unid
212	LAMPADA LED BULBO 20W	300,00	Unid
213	LAMPADA LED BULBO 30W	50,00	Unid
214	LAMPADA LED BULBO 40W	20,00	Unid
215	LAMPADA LED BULBO 50W	220,00	Unid
216	LAMPADA LED BULBO 9 W	430,00	Unid
217	LAMPADA LED TUBULAR 09 W	150,00	Unid
218	LAMPADA LED TUBULAR 18 W	300,00	Unid
219	LAMPADA MISTA 160W X 220V E-27	100,00	Unid
220	LAMPADA MISTA 250W X 220V E-27	150,00	Unid
221	LAMPADA MISTA 500 W X 220 V E -40	150,00	Unid
222	LAMPADA VAPOR DE SODIO 400 W	150,00	Unid
223	LAMPADA VAPOR METALICO 400 W 6000K	150,00	Unid
224	LAMPADA VAPOR SODIO 100 W	150,00	Unid
225	LUMINÁRIA DE EMERGÊNCIA 30 LEDS	50,00	Unid
226	LUVA AÇO GALVANIZADO 1.1/2"	170,00	Unid
227	LUVA DE REDUÇÃO AÇO GALVANIZADO DE 2" PARA 1.1/2"	15,00	Unid
228	LUVA EM PVC BRANCO DE REDUÇÃO 3/4" X 1/2" Classe A pressão de serviço 75 M.C.A.	50,00	Unid
229	LUVA EM PVC BRANCO DE REDUÇÃO ROSCÁVEL 1" X 3/4" Classe A pressão de serviço 75 M.C.A.	50,00	Unid
230	LUVA EM PVC BRANCO ROSCÁVEL 1" Classe A pressão de serviço 75 M.C.A	100,00	Unid
231	LUVA EM PVC BRANCO ROSCÁVEL 1/2" Classe A, pressão de serviço 75 M.C.A.	100,00	Unid
232	LUVA EM PVC BRANCO ROSCÁVEL 3/4" Classe A,	50,00	Unid



1889 *dufan*



# PREFEITURA DE BOCAIUVA

	pressão de serviço 75 M.C.A		
233	LUVA EM PVC MARROM DE REDUÇÃO 40 X 32 MM Diâmetro nominal 40 x 32 mm, classe A, pressão de serviço 75 M.C.A	100,00	Unid
234	LUVA EM PVC MARROM DE REDUÇÃO SOLDÁVEL 25 X 20 MM Diâmetro nominal 25 x 20 mm, classe A, pressão de serviço 75 M.C.A.	250,00	Unid
235	LUVA EM PVC MARROM DE REDUÇÃO SOLDÁVEL 32 X 25 MM Diâmetro nominal 32 x 25 mm, classe a, pressão de serviço 75 M.C.A	150,00	Unid
236	LUVA EM PVC MARROM DE REDUÇÃO SOLDÁVEL 60 X 50 MM Diâmetro nominal 60 x 50 mm, classe A, pressão de serviço 75 M.C.A.	150,00	Unid
237	LUVA EM PVC MARROM SOLDÁVEL 20 MM Diâmetro nominal 20 mm, classe A, pressão de serviço 75 M.C.A.	50,00	Unid
238	LUVA EM PVC MARROM SOLDÁVEL 25 MM Diâmetro nominal 25 mm, classe A, pressão de serviço 75 M.C.A.	100,00	Unid
239	LUVA EM PVC MARROM SOLDÁVEL 32 MM Diâmetro nominal 32 mm, classe A, pressão de serviço 75 M.C.A.	50,00	Unid
240	LUVA EM PVC MARROM SOLDÁVEL 40 MM Diâmetro nominal 40 mm, classe A, pressão de serviço 75 M.C.A	50,00	Unid
241	LUVA EM PVC MARROM SOLDÁVEL 50 MM Diâmetro nominal 50 mm, classe A, pressão de serviço 75 M.C.A.	50,00	Unid
242	LUVA EM PVC MARROM SOLDÁVEL 60 MM Diâmetro nominal 60 mm, classe A, pressão de serviço 75 M.C.A.	100,00	Unid
243	LUVA PARA ELETRODUTO 1"	100,00	Unid
244	LUVA PARA ELETRODUTO 1 ½"	100,00	Unid
245	LUVA PARA ELETRODUTO 1" PVC	100,00	Unid
246	LUVA PARA ELETRODUTO 2"	100,00	Unid
247	LUVA PARA ELETRODUTO ¾"	150,00	Unid
248	LUVA SOLDÁVEL MARROM 50mm	80,00	Unid
249	MANGUEIRA SINFONADA ¾" AMARELA PARA PAREDE	200,00	MT
250	NIPLE EM PVC BRANCO ROSCÁVEL 1 1/2" Classe A pressão de serviço 75 M.C.A.	100,00	Unid
251	NIPLE EM PVC BRANCO ROSCÁVEL 1/2" Classe A, pressão de serviço 75 M.C.A.	30,00	Unid
252	NIPLE EM PVC BRANCO ROSCÁVEL 3/4" Classe A pressão de serviço 75 M.C.A.	80,00	Unid
253	NIPLES AÇO GALVANIZADO 1.1/2"	30,00	Unid
254	PARAFUSO 5MM PARA TELHA DE FIBROCIMENTO ONDULADA	10,00	Unid
255	PARAFUSO CASTELO COM BUCHA 10	100,00	Peça
256	PARAFUSO PARA VASO SANITARIO 8" CROMADO COM BUCHA	20,00	Unid
257	PILHA ALCALINA PEQUENA AA	150,00	Unid





# PREFEITURA DE BOCAIUVA

1892  
*[Handwritten signature]*

258	PILHA ALCALINA PEQUENA AAA	94,00	Unid
259	PINO FEMEA 10A Preto	100,00	Unid
260	PINO FEMEA 20A Preto.	100,00	Unid
261	PINO MACHO 10A Preto	100,00	Unid
262	PINO MACHO 20A Preto	100,00	Unid
263	PLAFONIER BRANCO PVC DE PLASTICO	400,00	Unid
264	PLUG RJ 45	100,00	Unid
265	PLUGUE BIPOLAR 2P FEMEA 10A	110,00	Unid
266	PLUGUE BIPOLAR 2P MACHO 10A	110,00	Unid
267	PROJETOR QUADRADO 400W REFERENCIA 4-40 PJC 400	50,00	Unid
268	QUADRO DISTRIBUIÇÃO 06/08 CHAVES	60,00	Unid
269	QUADRO DISTRIBUIÇÃO 12/16 CHAVES	50,00	Unid
270	QUADRO DISTRIBUIÇÃO 3/4 CHAVES PVC	50,00	Unid
271	REATOR DE PARTIDA RAPIDA 2X 20W, 110 V 50/60 HZ	50,00	Unid
272	REATOR DE PARTIDA RAPIDA 2X 40W, 110 V, 50/60 HZ	50,00	Peça
273	REATOR ELETRONICO 1X20	50,00	Unid
274	REATOR ELETRONICO 1X40	50,00	Unid
275	REATOR ELETRONICO 2X20	50,00	Unid
276	REATOR ELETRONICO 2X40	50,00	Unid
277	RECEPTACULO PARA LÂMPADA E-27	180,00	Unid
278	REFLETOR LED 100W HOLOFOTE MICRO LED SMD BRANCO FRIO	60,00	Unid
279	REFLETOR LED 200W HOLOFOTE MICRO LED SMD BRANCO FRIO	90,00	Unid
280	REFLETOR LED 50W HOLOFOTE MICRO LED SMD BRANCO FRIO	90,00	Unid
281	REGISTRO DE GAVETA BRUTO DIÂMETRO NOMINAL 20 MM Diâmetro nominal 20 MM (3/4")	30,00	Unid
282	REGISTRO DE GAVETA BRUTO DIÂMETRO NOMINAL 25 MM Diâmetro nominal 25 mm (1")	60,00	Unid
283	REGISTRO DE GAVETA COM CANOPLA CROMADA 20 MM Diâmetro nominal 20 mm 3/4"	60,00	Unid
284	REGISTRO DE GAVETA COM CANOPLA CROMADA 40 MM Diâmetro nominal 40 mm 1 1/2"	60,00	Unid
285	REGISTRO DE PRESSÃO COM CANOPLA CROMADA 15 MM 1/2"	80,00	Unid
286	REGISTRO DE PRESSÃO COM CANOPLA CROMADA 20 MM Diâmetro nominal 20 mm 3/4"	80,00	Unid
287	RELE DE NIVEL	15,00	Unid
288	RELE FOTOELETRICO 110V P/BASE	50,00	Unid
289	RELÉ FOTOELÉTRICO 110V P/ BASE	40,00	Unid
290	RELE FOTOELETRICO 220V P/BASE	50,00	Unid



1891  
Kylzen



# PREFEITURA DE **BOCAIUVA**

291	RELÉ FOTOELÉTRICO 220V P/ BASE	10,00	Unid
292	REPARO PARA VALVULA DE DESCARGA	60,00	Unid
293	ROLDANA REX LOUCA	20,00	Unid
294	SONDA 10 MT PVC	20,00	Unid
295	TE EM PVC BRANCO 90° ROSCÁVEL 1/2" Classe A, pressão de serviço 75 M.C.A	70,00	Unid
296	TE EM PVC BRANCO 90° ROSCÁVEL 3/4" Classe A, pressão de serviço 75 M.C.A.	100,00	Unid
297	TE EM PVC MARROM 90° DE REDUÇÃO SOLDÁVEL 25 X 20 MM diâmetro nominal 25 x 20 mm, classe A, pressão de serviço 75 M.C.A.	150,00	Unid
298	TE EM PVC MARROM 90° DE REDUÇÃO SOLDÁVEL 40 X 32 MM Diâmetro nominal 40 x 32 mm, classe A, pressão de serviço 75 M.C.A.	50,00	Unid
299	TE EM PVC MARROM 90° DE REDUÇÃO SOLDÁVEL 50 X 20 MM Diâmetro nominal 50 x 20 mm, classe A, pressão de serviço 75 M.C.A.	50,00	Unid
300	TE EM PVC MARROM 90° DE REDUÇÃO SOLDÁVEL 50 X 25 MM Diâmetro nominal 50 x 25 mm, classe A, pressão de serviço 75 M.C.A.	240,00	Unid
301	TE EM PVC MARROM 90° SOLDÁVEL 20 MM Diâmetro nominal 20 mm, classe A pressão de serviço 75 M.C.A	150,00	Unid
302	TE EM PVC MARROM 90° SOLDÁVEL 25 MM diâmetro nominal 25 mm, classe A pressão de serviço 75 M.C.A	150,00	Unid
303	TE EM PVC MARROM 90° SOLDÁVEL 32 MM Diâmetro nominal 32 mm, classe A, pressão de serviço 75 M.C.A.	100,00	Unid
304	TE EM PVC MARROM 90° SOLDÁVEL 40 MM Diâmetro nominal 40 mm, classe A, pressão de serviço 75 M.C.A	100,00	Unid
305	TE EM PVC MARROM 90° SOLDÁVEL 50 MM Diâmetro nominal 50 mm, classe a, pressão de serviço 75 M.C.A.	100,00	Unid
306	TE EM PVC MARROM DE REDUÇÃO SOLDÁVEL 90° DE REDUÇÃO 32 X 25MM Diâmetro nominal 32 x 25 mm, classe A, pressão de serviço 75 M.C.A.	50,00	Unid
307	TERMINAL PRÉ ISOLADO 10 MM	30,00	Unid
308	TERMINAL PRÉ ISOLADO 16 MM	30,00	Unid
309	TERMINAL PRÉ-ISOLADO 25MM	30,00	Unid
310	TERMINAL PRÉ-ISOLADO 35MM	30,00	Unid
311	TERMINAL PRE ISOLADO 50 MM	30,00	Unid
312	TERMINAL PRESSÃO 25MM	30,00	Unid
313	TERMINAL PRESSÃO 35MM	30,00	Unid
314	TOMADA DUPLA EMBUTIR COM 3 PINOS 10 AMPERES COM PLACA	60,00	Unid
315	TOMADA EMBUTIR COM 3 PINOS 10 AMPERES COM PLACA	60,00	Unid
316	TOMADA EMBUTIR COM 3 PINOS DE 20 AMPERES COM PLACA	104,00	Unid





PREFEITURA DE  
**BOCAIUVA**

12/24/2024  
1892

317	TOMADA EMBUTIR PARA TELEFONE	50,00	Unid
318	TOMADA EXTERNA 2P+T	140,00	Unid
319	TOMADA FEMEA	100,00	Unid
320	TOMADA RJ 45	40,00	Unid
321	TORNEIRA DE 1/2 DE METAL PARA JARDIM	50,00	Unid
322	TORNEIRA DE PRESSÃO CROMADA LONGA PARA PIA 1/2"	122,00	Unid
323	TORNEIRA DE PRESSÃO CROMADA PARA LAVATÓRIO 1/2"	122,00	Unid
324	TORNEIRA DE PRESSÃO PARA JARDIM 1/2"	110,00	Unid
325	TORNEIRA PARA FILTRO	50,00	Unid
326	TORNEIRA PARA LAVATORIO EM INOX 1/2"	112,00	Unid
327	TORNEIRA PARA LAVATÓRIO EM PVC	110,00	Unid
328	TORNEIRA PIA COZINHA INOX BICA MÓVEL 1/2"	90,00	Unid
329	TORNEIRA PLASTICA 3/4" PARA TANQUE	10,00	Unid
330	TORNEIRA PLÁSTICA JARDIM PRETA Com anel. bucha de redução de 1/2" para 3/4" e bico para mangueira.	100,00	Unid
331	TRANSFORMADOR DE 5000W Auto transformador com 02 fios na entrada para 127 volts e 02 fios na saída de 220 volts – ou seja este equipamento transforma a rede elétrica de 110 volts para 220 volts de um lado do equipamento, e do outro lado transforma a rede elétrica de 220 volts para 110 volts conforme necessidade do trabalho local.	6,00	Unid
332	TUBO AGROPECUÁRIO CLASSE A 20MM 6M	50,00	Unid
333	TUBO AGROPECUÁRIO CLASSE A 25MM 6M	50,00	Unid
334	TUBO AGROPECUÁRIO PN 80 32MM 6M	50,00	Unid
335	TUBO DE DESCIDA (DESCARGA) PARA VÁLVULA DE DESCARGA 38MM X 80CM COM JOELHO AZUL	30,00	Unid
336	TUBO DE LIGAÇÃO AJUSTÁVEL PARA VASO SANITÁRIO BRANCO DN38MM	10,00	Unid
337	TUBO EM PVC MARROM SOLDÁVEL DIÂMETRO NOMINAL 20 MM Classe A, pressão de serviço 75 M.C.A. 6 metros	250,00	Unid
338	TUBO EM PVC MARROM SOLDÁVEL DIÂMETRO NOMINAL 25 MM Classe A, pressão de serviço 75 M.C.A. 6 metros	150,00	Unid
339	TUBO EM PVC MARROM SOLDÁVEL DIÂMETRO NOMINAL 32 MM Classe A, pressão de serviço 75 M.C.A. 6 metros	200,00	Unid
340	TUBO EM PVC MARROM SOLDÁVEL DIÂMETRO NOMINAL 40 MM Classe A, pressão de serviço 75 M.C.A. 6 metros	180,00	Unid
341	TUBO EM PVC MARROM SOLDÁVEL DIÂMETRO NOMINAL 50 MM Classe A pressão de serviço 75 M.C.A.6metros	270,00	Unid



1893



# PREFEITURA DE BOCAIUVA

342	TUBO EM PVC MARROM SOLDÁVEL DIÂMETRO NOMINAL 60 MM Classe A pressão de serviço 75 M.C.A. 6metros	150,00	Unid
343	TUBO EXTENSIVO 40MM SIFÃO CORRUGADO	122,00	Unid
344	TUBO PVC BRANCO 100MMX6M TUBO PARA ESGOTO	270,00	Unid
345	TUBO PVC RÍGIDO EDUTOR DN-40 (1.1/2") DE 04 METROS DE COMPRIMENTO	150,00	Unid
346	TUBOS PVC DN25	500,00	Unid
347	TUBOS PVC DN32	500,00	Unid
348	TUBOS PVC DN50; PN40	500,00	Unid
349	TUBOS PVC DN50; PN80	500,00	Unid
350	UNIÃO AÇO GALVANIZADO 1.1/2"	15,00	Unid
351	UNIÃO EM PVC MARROM SOLDÁVEL 20 MM Diâmetro nominal 20 mm, classe A, pressão de serviço 75 M.C.A.	250,00	Unid
352	UNIÃO EM PVC MARROM SOLDÁVEL 25 MM Diâmetro nominal 25 mm, classe A, pressão de serviço 75 M.C.A.	250,00	Unid
353	UNIÃO EM PVC MARROM SOLDÁVEL 32 MM Diâmetro nominal 32 mm, classe A, pressão de serviço 75 M.C.A.	100,00	Unid
354	UNIÃO EM PVC MARROM SOLDÁVEL 50 MM Diâmetro nominal 50 mm, classe A, pressão de serviço 75 M.C.A.	250,00	Unid
355	UNIÃO EM PVC MARROM SOLDÁVEL 60 MM Diâmetro nominal 60 mm, classe A, pressão de serviço 75 M.C.A.	50,00	Unid
356	VÁLVULA DE DESCARGA 1 1/2" Conforme às normas NBR 12904 / 1993 e NBR 12905 / 1993, corpo em bronze, resistente à corrosão, podendo ser instalada em paredes até de meio tijolo, registro integrado para regulagem de vazão e manutenção, volante do registro para regulagem manual de vazão e manutenção, parafuso de regulagem da tecla de acionamento, mola de aço inoxidável, sistema auto-limpante que dispensa lubrificação e sistema de vedação em borracha garantindo o funcionamento em alta e baixa pressão.	72,00	Unid
357	VÁLVULA EM METAL CROMADO PARA PIA AMERICANA 3. 1/2" X 1. 1/2	42,00	Unid
358	VÁLVULA HORIZONTAL DE METAL 1.1/2	5,00	Unid

## 6 – ESTIMATIVA DO VALOR DA CONTRATAÇÃO

O custo estimado da presente aquisição é de **R\$ 1.485.674,28 (Um milhão quatrocentos e oitenta e cinco mil, seiscentos e setenta e quatro reais e vinte e oito centavos)**, baseado nos relatórios de preços estimativos, bem como a Justificativa da Realização da Pesquisa de Preços constante nos autos, e especificado na tabela abaixo.





PREFEITURA DE  
**BOCAIUVA**

*18/04*

MEDIANA					
ITEM	DESCRIÇÃO	QUANT.	UNIDADE	Valor unitário (MEDIANA)	Valor Total
3	ABRAÇADEIRA TIPO D2	100,00	Unid	R\$ 2,57	R\$ 257,00
7	ACIONAMENTO PARA VASO ACOPLADO COMPLETO (ENTRADA/SAÍDA)	134,00	Unid	R\$ 84,83	R\$ 11.367,22
8	ADAPTADOR EM PVC MARROM SOLDÁVEL COM FLANGES 20 MM Com flanges livres para caixa d' água diâmetro nominal 20 mm x 1/2", classe A, pressão de serviço 75 M.C.A.	120,00	Unid	R\$ 6,07	R\$ 728,40
10	ADAPTADOR LR EM PVC MARROM SOLDÁVEL COM FLANGES 32 MM Com flanges livres para caixa d' água diâmetro nominal 32 mm x 1", classe A, pressão de serviço 75 M.C.A	120,00	Unid	R\$ 16,05	R\$ 1.926,00
11	ADAPTADOR LR EM PVC MARROM SOLDÁVEL COM FLANGES 40 MM Com flanges livres para caixa d' água diâmetro nominal 40 mm x 1 1/4", classe A, pressão de serviço 75 M.C.A.	170,00	Unid	R\$ 34,00	R\$ 5.780,00
12	ADAPTADOR LR EM PVC MARROM SOLDÁVEL COM FLANGES 50 MM Com flanges livres para caixa d' água diâmetro nominal 50 mm x 1 1/2", classe A, pressão de serviço 75 M.C.A.	130,00	Unid	R\$ 15,21	R\$ 1.977,30
15	ADESIVO PLÁSTICO EXTRAFORTE 850G Para tubos e conexões soldáveis de PVC, com pincel aplicador.	70,00	Unid	R\$ 32,59	R\$ 2.281,30
17	ALICATE DE CORTE Alicate eletricista, tipo profissional, tamanho 8' (200 mm), fabricado em aço, arestas de corte com ajuste preciso, temperadas por indução, aresta de corte longa para facilitar o corte de uma ampla gama de cabos, corta fios e malhas de cobre sem deixar rebarbas, com dispositivo para prensar terminais de bitolas até 10 mm <sup>2</sup> sem isolamento, bico com	5,00	Unid	R\$ 28,97	R\$ 144,85



*[Handwritten signature]*





PREFEITURA DE  
**BOCAIUVA**

	ranhuras cruzadas para melhor agarre de fios e capas isolantes, cabo antideslizante com abas protetoras arredondadas para maior conforto e segurança				
18	ANEL DE VEDAÇÃO PARA SAÍDA DE VASO SANITÁRIO COM GUIA (DIÂMETRO DA SEÇÃO: 100MM).	75,00	Unid	R\$ 5,52	R\$ 414,00
20	ASSENTO SANITARIO UNIVERSAL EM PLASTICO	350,00	Unid	R\$ 24,08	R\$ 8.428,00
22	BEJAMIM T 3 SAIDAS UNIV	84,00	Unid	R\$ 7,95	R\$ 667,80
23	BÓIA DE 1/2" Para caixa d água	160,00	Unid	R\$ 7,19	R\$ 1.150,40
24	BÓIA DE 1/2" DE ALTA PRESSÃO Para caixa d água.	133,00	Unid	R\$ 56,59	R\$ 7.526,47
27	BOQUILHA DE LOUÇA E-27	130,00	Unid	R\$ 2,99	R\$ 388,70
28	BRAÇO PARA CHUVEIRO DE ALUMÍNIO 40CM	70,00	Unid	R\$ 24,90	R\$ 1.743,00
29	BROCA 1/2 AÇO RAPIDO	30,00	Unid	R\$ 44,03	R\$ 1.320,90
31	BUCHA DE PAREDE CONVENCIONAL 6	20,00	Unid	R\$ 0,09	R\$ 1,80
32	BUCHA DE PAREDE CONVENCIONAL 8	20,00	Unid	R\$ 0,17	R\$ 3,40
34	BUCHA EM PVC BRANCO DE REDUÇÃO ROSCÁVEL 1 1/2" X 1" Classe A, pressão de serviço 75 M.C.A.	150,00	Unid	R\$ 5,79	R\$ 868,50
37	BUCHA EM PVC BRANCO DE REDUÇÃO ROSCÁVEL 1" X 1/2" Classe A, pressão de serviço 75 M.C.A.	50,00	Unid	R\$ 4,99	R\$ 249,50
40	CABINHO FLEXIVEL 1,5MM	1.220,00	MT	R\$ 1,11	R\$ 1.354,20
46	CABO 2 VIAS PP 2X1,5 MM PRETO	300,00	MT	R\$ 3,12	R\$ 936,00
47	CABO 2 VIAS PP 2X2,5 MM PRETO	610,00	MT	R\$ 5,06	R\$ 3.086,60
48	CABO 2 VIAS PP 2X4 MM PRETO	200,00	MT	R\$ 6,82	R\$ 1.364,00
50	CABO 3 VIAS PP 3X4 MM PRETO	100,00	MT	R\$ 9,94	R\$ 994,00
53	CABO ALUMINIO TRIPLEX 10MM	100,00	MT	R\$ 5,24	R\$ 524,00
54	CABO FLEXIVEL 10mm (AZUL OU PRETO)	900,00	MT	R\$ 7,12	R\$ 6.408,00
55	CABO FLEXIVEL 16mm NA COR VERDE	2.200,00	MT	R\$ 11,88	R\$ 26.136,00





PREFEITURA DE  
**BOCAIUVA**

1896  
*[Handwritten signature]*

56	CABO FLEXIVEL 25 MM	200,00	MT	R\$ 17,45	R\$ 3.490,00
58	CABO PARA TELEFONE FE	50,00	MT	R\$ 0,85	R\$ 42,50
59	CABO PP 2X1,5MM PARA INSTALAÇÕES INTERNAS, COMERCIAIS, INDUSTRIAIS E RESIDENCIAIS DE LUZ E FORÇA, SINALIZAÇÕES, CIRCUITOS DE COMANDO E ETC. ESPECIFICAÇÕES TÉCNICAS DO CABO PP 2x1.5MM: TIPO: FIO CABO MODELO: CABO FLEXÍVEL PP COMPOSIÇÃO: COBRE E PVC NORMAS APLICÁVEIS: NBR NM 247-3 E NBR NM 280 DA ABNT. SELO SEGURANÇA COMPULSÓRIO INMETRO: REGISTRO 003604/2020	700,00	MT	R\$ 2,97	R\$ 2.079,00
60	CABO PP 2X2,5MM PARA INSTALAÇÕES INTERNAS, COMERCIAIS, INDUSTRIAIS E RESIDENCIAIS DE LUZ E FORÇA, SINALIZAÇÕES, CIRCUITOS DE COMANDO E ETC. ESPECIFICAÇÕES TÉCNICAS DO CABO PP 2x2,5MM: TIPO: FIO CABO MODELO: CABO FLEXÍVEL PP COMPOSIÇÃO: COBRE E PVC NORMAS APLICÁVEIS: NBR NM 247-3 E NBR NM 280 DA ABNT. SELO SEGURANÇA COMPULSÓRIO INMETRO: REGISTRO 003604/2020	575,00	MT	R\$ 5,84	R\$ 3.358,00
61	CABO PP 3X10MM CABO PP 3 CONDUTORES CONDUTOR: FIOS DE COBRE, TÊMPERA MOLE, CLASSE 4 ATÉ A SEÇÃO NOMINAL DE 6MM² E CLASSE 5 A PARTIR DA SEÇÃO 10MM² (EXTRAFLEXÍVEL) ATENDENDO A NORMA ABNT NM 280 ISOLAÇÃO: COMPOSTO TERMOFIXO ATENDENDO A NORMA NBR 6251 PARA O TIPO HEPR (EPR/B) COBERTURA: COMPOSTO TERMOPLÁSTICO POLIVINÍLICO ATENDENDO A NORMA NBR 6251 PARA O TIPO PVC/ST2 NORMA DE	375,00	MT	R\$ 30,39	R\$ 11.396,25



*[Handwritten signature]*

1395 78



PREFEITURA DE  
**BOCAIUVA**

	REFERÊNCIA: NBR 7286 - CABOS DE POTÊNCIA COM ISOLAÇÃO EXTRUDADA DE BORRACHA ETILENOPROPILENO (EPR) PARA TENSÕES DE 1 KV A 35 KV - REQUISITOS DE DESEMPENHO NORMAS APLICÁVEIS: NBR NM 280 E NBR 6251 SEÇÃO NOMINAL: 3X10MM <sup>2</sup> DIÂMETRO NOMINAL DO CONDUTOR: 3,9MM ESPESSURA NOMINAL DE ISOLAÇÃO: 0,7MM ESPESSURA NOMINAL DA CAPA: 1,2MM DIÂMETRO NOMINAL EXTERNO: 14,1MM UNIPOLAR TENSÃO NOMINAL: 0,6/1KV TEMPERATURA MÁXIMA: 90°				
62	CABO PP 3X6MM CABO PP 3 CONDUTORES; SEÇÃO NOMINAL: 3 X6MM <sup>2</sup> COR: PRETO FIOS DE COBRE ELETROLÍTICO, SEÇÃO CIRCULAR, TÊMPERA MOLE, CLASSE 5 DE ENCORDAMENTO (NBR NM 280), ISOLAMENTO DAS VEIAS À BASE DE PVC, SEM CHUMBO ANTI-CHAMA, CLASSE TÉRMICA 700C E PARA COBERTURA EXTERNA PVC CLASSE TÉRMICA 600C (NBR 13249); OS CABOS PP 450/750V SÃO UTILIZADOS EM APARELHOS PORTÁTEIS, ELETRODOMÉSTICOS, MOTORES E MÁQUINAS EM GERAL. NORMAS: NBR NM 280 - CONDUTORES DE CABOS ISOLADOS. NBR 13249 - CABOS E CORDÕES PARA TENSÕES ATÉ 750V. NBR 6245 - DETERMINAÇÃO DO ÍNDICE DE OXIGÊNIO. NBR NM 60332-3-24 - QUEIMA VERTICAL - FOGUEIRA. NBR-5111 - FIOS DE COBRE NU DE SEÇÃO CIRCULAR PARA FINS ELÉTRICOS	100,00	MT	R\$ 16,91	R\$ 1.691,00
64	CAIXA 4X4 PVC	80,00	Unid	R\$ 1,49	R\$ 119,20
67	CAIXA D'AGUA 15.000 LITROS FABRICADA EM FIBRA DE VIDRO IMPREGNADA A RESINA	10,00	Unid	R\$ 7.079,00	R\$ 70.790,00





PREFEITURA DE  
**BOCAIUVA**

124/201  
1898

	POLIESTER COM TAMPA MODELO GARRAFÃO				
68	CAIXA D'AGUA 2.500 LITROS FABRICADA EM POLIETILENO COM TAMPA	50,00	Unid	R\$ 1.849,94	R\$ 92.497,00
71	CAIXA DE DESCARGA COM TUBO 40MM	10,00	Unid	R\$ 29,89	R\$ 298,90
72	CAIXA DE GORDURA 250X230X75MM Material PVC, com tampa.	10,00	Unid	R\$ 88,32	R\$ 883,20
73	CAIXA DE PASSAGEM 10L EM PLÁSTICO RESISTENTE COM TAMPA	40,00	Unid	R\$ 77,76	R\$ 3.110,14
74	CAIXA DE PASSAGEM 15X15 PVC	30,00	Unid	R\$ 34,25	R\$ 1.027,50
75	CAIXA DESCARGA PVC	10,00	Unid	R\$ 35,29	R\$ 352,90
77	CAIXA POLIFASICA CM-2	30,00	Unid	R\$ 179,90	R\$ 5.397,00
78	CAIXA SIFONADA MONTADA 100 X 100 X 50 MM Com grelha e porta grelha DN 100 x 100 x 50 mm	85,00	Unid	R\$ 9,79	R\$ 832,15
79	CAIXA SIFONADA MONTADA 100 X 150 X 50 MM Com grelha e porta grelha DN 100 X 150 X 50 MM	25,00	Unid	R\$ 23,09	R\$ 577,25
81	CANALETA COM ADESIVO (LARGURA: 2 CM	250,00	Unid	R\$ 5,40	R\$ 1.350,00
82	CANOPLA PARA VALVULA DE DESCARGA	85,00	Unid	R\$ 27,00	R\$ 2.295,00
83	CAP (TAMPÃO) EM PVC BRANCO ROSCÁVEL 1" Diâmetro nominal 1", classe A, pressão de serviço 75 M.C.A	45,00	Unid	R\$ 5,70	R\$ 256,50
86	CAP (TAMPÃO) EM PVC MARROM SOLDÁVEL 20 MM Diâmetro nominal 20 mm, classe A, pressão de serviço 75 M.C.A.	45,00	Unid	R\$ 0,59	R\$ 26,55
87	CAP (TAMPÃO) EM PVC MARROM SOLDÁVEL 25 MM Diâmetro nominal 25 mm, classe A, pressão de serviço 75 M.C.A.	10,00	Unid	R\$ 1,29	R\$ 12,90
88	CAP (TAMPÃO) EM PVC MARROM SOLDÁVEL 32 MM Diâmetro nominal 32 mm, classe A, pressão de serviço 75 M.C.A.	45,00	Unid	R\$ 1,39	R\$ 62,55
89	CAP (TAMPÃO) EM PVC MARROM SOLDÁVEL 40 MM Diâmetro nominal 40 mm, classe A, pressão de serviço 75 M.C.A.	55,00	Unid	R\$ 2,00	R\$ 110,00



18997



# PREFEITURA DE BOCAIUVA

90	CHUVEIRO ELETRICO 110V, 4 TEMPERATURAS GARANTIA 12 MESES, NA COR BRANCA, 5400W.	205,00	Unid	R\$ 57,90	R\$ 11.869,50
91	CHUVEIRO ELETRICO 4800WX127V	100,00	Unid	R\$ 79,90	R\$ 7.990,00
92	COLA PARA CANO PVC 175GR	30,00	Unid	R\$ 10,34	R\$ 310,20
95	CONECTOR BIMETALICO 25MM	50,00	Unid	R\$ 9,73	R\$ 486,50
96	CONECTOR BIMETALICO 35MM	50,00	Unid	R\$ 14,50	R\$ 725,00
100	CURVA 90° PVC BRANCO 100MM	50	Unid	R\$ 10,19	R\$ 509,50
102	CURVA PARA ELETRODUTO 32MM X 90	40,00	Unid	R\$ 18,48	R\$ 739,20
103	CURVA PARA ELETRODUTO BOLSA 25MM X 90°	40,00	Unid	R\$ 4,83	R\$ 193,20
104	CURVA PARA ELETRODUTO PVC 1"ROSCA	70,00	Unid	R\$ 2,27	R\$ 158,90
105	CURVA PARA ELETRODUTO PVC 32MM BOLSA	40,00	Unid	R\$ 10,49	R\$ 419,60
109	DISJUNTOR BIPOLAR 20 AMPERES MODELO NEMA (PRETO)	102,00	Unid	R\$ 60,69	R\$ 6.190,38
110	DISJUNTOR BIPOLAR 25 AMPERES MODELO DIM	130,00	Unid	R\$ 33,35	R\$ 4.335,50
112	DISJUNTOR BIPOLAR 30 AMPERES MODELO NEMA (PRETO)	80,00	Unid	R\$ 77,50	R\$ 6.200,00
113	DISJUNTOR BIPOLAR 32 AMPERES MODELO DIM	80,00	Unid	R\$ 48,95	R\$ 3.916,00
118	DISJUNTOR BIPOLAR 63 AMPERES MODELO DIM	130,00	Unid	R\$ 32,80	R\$ 4.264,00
121	DISJUNTOR TRIPOLAR 10 AMPERES MODELO DIM	80,00	Unid	R\$ 35,28	R\$ 2.822,40
123	DISJUNTOR TRIPOLAR 20 AMPERES MODELO DIM	110,00	Unid	R\$ 48,31	R\$ 5.314,10
126	DISJUNTOR TRIPOLAR 32 AMPERES MODELO DIM	80,00	Unid	R\$ 38,67	R\$ 3.093,60
128	DISJUNTOR TRIPOLAR 50 AMPERES MODELO DIM	50,00	Unid	R\$ 39,90	R\$ 1.995,00
129	DISJUNTOR TRIPOLAR 63 AMPERES MODELO DIM	110,00	Unid	R\$ 59,39	R\$ 6.532,90
130	DISJUNTOR TRIPOLAR 70 AMPERES MODELO DIM	50,00	Unid	R\$ 110,18	R\$ 5.509,00
131	DISJUNTOR UNIPOLAR 10 AMPERES MODELO DIM	70,00	Unid	R\$ 10,86	R\$ 760,20





PREFEITURA DE  
**BOCAIUVA**

*Luiza*  
*1800*

132	DISJUNTOR UNIPOLAR 10 AMPERES MODELO NEMA PRETO	80,00	Unid	R\$ 14,99	R\$ 1.199,20
133	DISJUNTOR UNIPOLAR 16 AMPERES MODELO DIM	70,00	Unid	R\$ 16,99	R\$ 1.189,30
134	DISJUNTOR UNIPOLAR 20 AMPERES MODELO DIM	109,00	Unid	R\$ 8,12	R\$ 885,08
140	DISJUNTOR UNIPOLAR 40 AMPERES MODELO NEMA PRETO	80,00	Unid	R\$ 20,29	R\$ 1.623,20
141	DISJUNTOR UNIPOLAR 50 AMPERES MODELO DIM	70,00	Unid	R\$ 10,69	R\$ 748,30
142	DISJUNTOR UNIPOLAR 50 AMPERES MODELO NEMA PRETO	80,00	Unid	R\$ 20,29	R\$ 1.623,20
143	DISJUNTOR UNIPOLAR 63 AMPERES MODELO DIM	100,00	Unid	R\$ 13,09	R\$ 1.309,00
154	ESPAÇADOR DE 3MM Pacote 100 peças.	10,00	Unid	R\$ 2,39	R\$ 23,90
155	ESPAÇADOR DE 5MM - PACOTE 100 PEÇAS	10,00	Unid	R\$ 2,49	R\$ 24,90
156	ESPUDE PARA VASO SANITÁRIO	41,00	Unid	R\$ 1,59	R\$ 65,19
158	EXTENSÃO TRIPLA 5 METROS	84,00	Unid	R\$ 26,04	R\$ 2.187,36
159	FILTRO DE LINHA 5 TOMADAS	174,00	Unid	R\$ 33,29	R\$ 5.792,46
160	FIO CORDÃO PARALELO PRETO 2 X 4MM	350,00	MT	R\$ 5,18	R\$ 1.813,00
161	FIO CORDÃO PARALELO PRETO EXTENSÃO 2 X 1,5MM	300,00	MT	R\$ 4,29	R\$ 1.287,00
163	FIO CORDÃO PARALELO PRETO EXTENSÃO 2 X 2,5MM	350,00	MT	R\$ 3,51	R\$ 2.457,00
165	FIO PARALELO 2 X 1,5MM	700,00	MT	R\$ 5,84	R\$ 4.088,00
167	FITA ISOLANTE BRANCA Antichama 18mm x 10m	80,00	Unid	R\$ 4,58	R\$ 458,00
169	FITA ISOLANTE BRANCA Antichama 18mm x 10m	80,00	Unid	R\$ 5,07	R\$ 405,60
172	FITA ISOLANTE VERMELHA Antichama 18mm x 10m	20,00	Unid	R\$ 3,96	R\$ 79,20
174	FITA VEDA ROSCA DE 18MM X 25 M	130,00	Unid	R\$ 7,29	R\$ 947,70
177	GRELHA INOX QUADRADA PARA CAIXA SIFONADA 150X150MM	60,00	Unid	R\$ 26,90	R\$ 1.614,00
179	INTERRUPTOR DE DUAS	30,00	Unid	R\$ 21,90	R\$ 657,00



1501



# PREFEITURA DE BOCAIUVA

	TECLAS CONJUGADO COM TOMADA 10A				
180	INTERRUPTOR EMBUTIDO 1 SEÇÃO COM PLACA	60,00	Unid	R\$ 7,39	R\$ 443,40
182	INTERRUPTOR EMBUTIR COM 1 TECLA COM PLACA .	60,00	Unid	R\$ 7,39	R\$ 443,40
183	INTERRUPTOR EMBUTIR COM 2 TECLAS COM PLACA .	140,00	Unid	R\$ 12,88	R\$ 1.803,20
185	INTERRUPTOR EMBUTIR PARA CAMPAINHA COM PLACA	50,00	Unid	R\$ 9,10	R\$ 455,00
187	JOELHO 90° COM BOLSA E ANEL 1.1/2X40MM	10,00	Unid	R\$ 5,97	R\$ 59,70
188	JOELHO 90° PVC BRANCO 40MM	10,00	Unid	R\$ 2,13	R\$ 21,30
191	JOELHO EM PVC BRANCO 90° ROSCÁVEL 1/2 Classe A, pressão de serviço 75 M.C.A.	50,00	Unid	R\$ 1,89	R\$ 94,50
192	JOELHO EM PVC BRANCO 90° ROSCÁVEL 3/4" Classe A, pressão de serviço 75 M.C.A	50,00	Unid	R\$ 1,69	R\$ 84,50
194	JOELHO EM PVC MARROM 45° SOLDÁVEL 32 MM Diâmetro nominal 32 mm, classe 15 pressão de serviço 75 M.C.A.	150,00	Unid	R\$ 3,90	R\$ 585,00
195	JOELHO EM PVC MARROM 45° SOLDÁVEL 40 MM Diâmetro nominal 40 mm, classe 15 pressão de serviço 75 M.C.A.	90,00	Unid	R\$ 5,49	R\$ 494,10
197	JOELHO EM PVC MARROM 45° SOLDÁVEL 60 MM Diâmetro nominal 60 mm, classe 15 pressão de serviço 75 M.C.A.	90,00	Unid	R\$ 27,70	R\$ 2.493,00
198	JOELHO EM PVC MARROM 90° SOLDÁVEL 20 MM Diâmetro nominal 20 mm, classe 15 pressão de serviço 75 M.C. A	150,00	Unid	R\$ 0,66	R\$ 99,00
200	JOELHO EM PVC MARROM 90° SOLDÁVEL 32 MM Diâmetro nominal 90 mm, classe 15 pressão de serviço 75 M.C. A	50,00	Unid	R\$ 2,76	R\$ 138,00
202	JOELHO EM PVC MARROM 90° SOLDÁVEL 50 MM Diâmetro nominal 50 mm, Classe A Pressão de serviço 75 M.C.A	100,00	Unid	R\$ 3,51	R\$ 351,00
203	JOELHO EM PVC MARROM 90° SOLDÁVEL 60 MM Diâmetro nominal 60 mm, classe 15 pressão de serviço 75 M.C.A.	50,00	Unid	R\$ 13,90	R\$ 695,00
204	JOELHO PVC ESGOTO DE 40MM	100,00	Unid	R\$ 1,90	R\$ 190,00





# PREFEITURA DE BOCAIUVA

PROPOSTA Nº 124/2014  
TOMADA Nº 2902

	X 90°				
206	JOELHO PVC SOLDÁVEL COM BUCHA DE LATÃO 1/2" 25MM	150,00	Unid	R\$ 3,39	R\$ 508,50
207	LAMPADA ECONOMICA 15W X 127V	230,00	Unid	R\$ 4,41	R\$ 1.014,30
208	LAMPADA ECONOMICA 20W X 127V	110,00	Unid	R\$ 13,10	R\$ 1.441,00
209	LAMPADA FLUORESCENTE 20W	50,00	Unid	R\$ 13,10	R\$ 655,00
211	LAMPADA LED BULBO 15 W	1.190,00	Unid	R\$ 4,90	R\$ 5.831,00
212	LAMPADA LED BULBO 20W	300,00	Unid	R\$ 8,50	R\$ 2.550,00
215	LAMPADA LED BULBO 50W	220,00	Unid	R\$ 20,99	R\$ 4.617,80
217	LAMPADA LED TUBULAR 09 W	150,00	Unid	R\$ 6,39	R\$ 958,50
218	LAMPADA LED TUBULAR 18 W	300,00	Unid	R\$ 7,42	R\$ 2.226,00
219	LAMPADA MISTA 160W X 220V E-27	100,00	Unid	R\$ 21,93	R\$ 2.193,00
220	LAMPADA MISTA 250W X 220V E-27	150,00	Unid	R\$ 32,51	R\$ 4.876,50
221	LAMPADA MISTA 500 W X 220 V E-40	150,00	Unid	R\$ 97,00	R\$ 14.550,00
224	LAMPADA VAPOR SODIO 100 W	150,00	Unid	R\$ 30,39	R\$ 4.558,50
226	LUVA AÇO GALVANIZADO 1.1/2"	170,00	Unid	R\$ 22,90	R\$ 3.893,00
227	LUVA DE REDUÇÃO AÇO GALVANIZADO DE 2" PARA 1.1/2"	15,00	Unid	R\$ 23,61	R\$ 354,15
229	LUVA EM PVC BRANCO DE REDUÇÃO ROSCÁVEL 1" X 3/4" Classe A pressão de serviço 75 M.C.A.	50,00	Unid	R\$ 3,38	R\$ 169,00
232	LUVA EM PVC BRANCO ROSCÁVEL 3/4" Classe A, pressão de serviço 75 M.C.A	50,00	Unid	R\$ 1,39	R\$ 69,50
233	LUVA EM PVC MARROM DE REDUÇÃO 40 X 32 MM Diâmetro nominal 40 x 32 mm, classe A, pressão de serviço 75 M.C.A	100,00	Unid	R\$ 5,46	R\$ 546,00
234	LUVA EM PVC MARROM DE REDUÇÃO SOLDÁVEL 25 X 20 MM Diâmetro nominal 25 x 20 mm, classe A, pressão de serviço 75 M.C.A.	250,00	Unid	R\$ 1,49	R\$ 372,50





12/12/2013



# PREFEITURA DE BOCAIUVA

235	LUVA EM PVC MARROM DE REDUÇÃO SOLDÁVEL 32 X 25 MM Diâmetro nominal 32 x 25 mm, classe a, pressão de serviço 75 M.C.A	150,00	Unid	R\$ 4,99	R\$ 748,50
237	LUVA EM PVC MARROM SOLDÁVEL 20 MM Diâmetro nominal 20 mm, classe A, pressão de serviço 75 M.C.A.	50,00	Unid	R\$ 0,50	R\$ 25,00
238	LUVA EM PVC MARROM SOLDÁVEL 25 MM Diâmetro nominal 25 mm, classe A, pressão de serviço 75 M.C.A.	100,00	Unid	R\$ 0,59	R\$ 59,00
241	LUVA EM PVC MARROM SOLDÁVEL 50 MM Diâmetro nominal 50 mm, classe A, pressão de serviço 75 M.C.A.	50,00	Unid	R\$ 5,19	R\$ 259,50
242	LUVA EM PVC MARROM SOLDÁVEL 60 MM Diâmetro nominal 60 mm, classe A, pressão de serviço 75 M.C.A.	100,00	Unid	R\$ 9,90	R\$ 990,00
243	LUVA PARA ELETRODUTO 1"	100,00	Unid	R\$ 0,95	R\$ 95,00
245	LUVA PARA ELETRODUTO 1" PVC	100,00	Unid	R\$ 0,95	R\$ 95,00
248	LUVA SOLDÁVEL MARROM 50mm	80,00	Unid	R\$ 5,19	R\$ 415,20
251	NIPLE EM PVC BRANCO ROSCÁVEL 1/2" Classe A, pressão de serviço 75 M.C.A.	30,00	Unid	R\$ 0,76	R\$ 22,80
252	NIPLE EM PVC BRANCO ROSCÁVEL 3/4" Classe A pressão de serviço 75 M.C.A.	80,00	Unid	R\$ 2,08	R\$ 166,40
254	PARAFUSO 5MM PARA TELHA DE FIBROCIMENTO ONDULADA	10,00	Unid	R\$ 0,61	R\$ 6,10
255	PARAFUSO CASTELO COM BUCHA 10	100,00	Peça	R\$ 3,95	R\$ 395,00
256	PARAFUSO PARA VASO SANITARIO 8" CROMADO COM BUCHA	20,00	Unid	R\$ 13,20	R\$ 264,00
260	PINO FEMEA 20A Preto.	100,00	Unid	R\$ 6,52	R\$ 652,00
261	PINO MACHO 10A Preto	100,00	Unid	R\$ 5,17	R\$ 517,00
262	PINO MACHO 20A Preto	100,00	Unid	R\$ 7,24	R\$ 724,00
263	PLAFONIER BRANCO PVC DE PLASTICO	400,00	Unid	R\$ 3,26	R\$ 1.304,00
264	PLUG RJ 45	100,00	Unid	R\$ 0,26	R\$ 26,00
265	PLUGUE BIPOLAR 2P FEMEA 10A	110,00	Unid	R\$ 3,48	R\$ 382,80
266	PLUGUE BIPOLAR 2P MACHO 10A	110,00	Unid	R\$ 3,70	R\$ 407,00





PREFEITURA DE  
**BOCAIUVA**

*Walter*  
*19/04/20*

268	QUADRO DISTRIBUIÇÃO 06/08 CHAVES	60,00	Unid	R\$ 57,39	R\$ 3.443,40
269	QUADRO DISTRIBUIÇÃO 12/16 CHAVES	50,00	Unid	R\$ 128,78	R\$ 6.439,00
270	QUADRO DISTRIBUIÇÃO 3/4 CHAVES PVC	50,00	Unid	R\$ 30,78	R\$ 1.539,00
271	REATOR DE PARTIDA RAPIDA 2X 20W, 110 V 50/60 HZ	50,00	Unid	R\$ 24,90	R\$ 1.245,00
273	REATOR ELETRONICO 1X20	50,00	Unid	R\$ 22,89	R\$ 1.144,50
275	REATOR ELETRONICO 2X20	50,00	Unid	R\$ 66,00	R\$ 3.300,00
276	REATOR ELETRONICO 2X40	50,00	Unid	R\$ 58,90	R\$ 2.945,00
279	REFLETOR LED 200W HOLOFOTE MICRO LED SMD BRANCO FRIO	90,00	Unid	R\$ 110,00	R\$ 9.900,00
280	REFLETOR LED 50W HOLOFOTE MICRO LED SMD BRANCO FRIO	90,00	Unid	R\$ 31,67	R\$ 2.850,30
281	REGISTRO DE GAVETA BRUTO DIÂMETRO NOMINAL 20 MM Diâmetro nominal 20 MM (3/4")	30,00	Unid	R\$ 30,98	R\$ 929,40
282	REGISTRO DE GAVETA BRUTO DIÂMETRO NOMINAL 25 MM Diâmetro nominal 25 mm (1").	60,00	Unid	R\$ 39,86	R\$ 2.391,60
284	REGISTRO DE GAVETA COM CANOPLA CROMADA 40 MM Diâmetro nominal 40 mm 1 1/2".	60,00	Unid	R\$ 139,90	R\$ 8.394,00
285	REGISTRO DE PRESSÃO COM CANOPLA CROMADA 15 MM 1/2"	80,00	Unid	R\$ 50,79	R\$ 4.063,20
286	REGISTRO DE PRESSÃO COM CANOPLA CROMADA 20 MM Diâmetro nominal 20 mm 3/4"	80,00	Unid	R\$ 88,69	R\$ 7.095,20
287	RELE DE NIVEL	15,00	Unid	R\$ 153,81	R\$ 2.307,15
288	RELE FOTOELETRICO 110V P/BASE	50,00	Unid	R\$ 24,99	R\$ 1.249,50
289	RELÉ FOTOELÉTRICO 110V P/ BASE	40,00	Unid	R\$ 24,99	R\$ 999,60
292	REPARO PARA VALVULA DE DESCARGA	60,00	Unid	R\$ 55,63	R\$ 3.337,80
293	ROLDANA REX LOUCA	20,00	Unid	R\$ 8,03	R\$ 160,60
296	TE EM PVC BRANCO 90º ROSCÁVEL 3/4" Classe A, pressão de serviço 75 M.C.A.	100,00	Unid	R\$ 3,50	R\$ 350,00



1305



# PREFEITURA DE BOCAIUVA

297	TE EM PVC MARROM 90° DE REDUÇÃO SOLDÁVEL 25 X 20 MM diâmetro nominal 25 x 20 mm, classe A, pressão de serviço 75 M.C.A.	150,00	Unid	R\$ 3,69	R\$ 553,50
298	TE EM PVC MARROM 90° DE REDUÇÃO SOLDÁVEL 40 X 32 MM Diâmetro nominal 40 x 32 mm, classe A, pressão de serviço 75 M.C.A.	50,00	Unid	R\$ 7,99	R\$ 399,50
301	TE EM PVC MARROM 90° SOLDÁVEL 20 MM Diâmetro nominal 20 mm, classe A pressão de serviço 75 M.C.A	150,00	Unid	R\$ 1,36	R\$ 204,00
302	TE EM PVC MARROM 90° SOLDÁVEL 25 MM diâmetro nominal 25 mm, classe A pressão de serviço 75 M.C.A	150,00	Unid	R\$ 0,71	R\$ 106,50
303	TE EM PVC MARROM 90° SOLDÁVEL 32 MM Diâmetro nominal 32 mm, classe A, pressão de serviço 75 M.C.A.	100,00	Unid	R\$ 5,59	R\$ 559,00
305	TE EM PVC MARROM 90° SOLDÁVEL 50 MM Diâmetro nominal 50 mm, classe a, pressão de serviço 75 M.C.A.	100,00	Unid	R\$ 9,75	R\$ 975,00
306	TE EM PVC MARROM DE REDUÇÃO SOLDÁVEL 90° DE REDUÇÃO 32 X 25MM Diâmetro nominal 32 x 25 mm, classe A, pressão de serviço 75 M.C.A.	50,00	Unid	R\$ 5,08	R\$ 254,00
307	TERMINAL PRÉ ISOLADO 10 MM	30,00	Unid	R\$ 0,73	R\$ 21,90
309	TERMINAL PRÉ-ISOLADO 25MM	30,00	Unid	R\$ 0,69	R\$ 20,70
310	TERMINAL PRÉ-ISOLADO 35MM	30,00	Unid	R\$ 1,23	R\$ 36,90
311	TERMINAL PRE ISOLADO 50 MM	30,00	Unid	R\$ 1,65	R\$ 49,50
312	TERMINAL PRESSÃO 25MM	30,00	Unid	R\$ 9,04	R\$ 271,20
315	TOMADA EMBUTIR COM 3 PINOS 10 AMPERES COM PLACA	60,00	Unid	R\$ 5,74	R\$ 344,40
319	TOMADA FEMEA	100,00	Unid	R\$ 3,48	R\$ 348,00
320	TOMADA RJ 45	40,00	Unid	R\$ 23,69	R\$ 947,60
321	TORNEIRA DE 1/2 DE METAL PARA JARDIM	50,00	Unid	R\$ 13,90	R\$ 695,00
322	TORNEIRA DE PRESSÃO CROMADA LONGA PARA PIA 1/2"	122,00	Unid	R\$ 49,90	R\$ 6.087,80
325	TORNEIRA PARA FILTRO	50,00	Unid	R\$ 50,40	R\$ 2.520,00





# PREFEITURA DE **BOCAIUVA**

*12/10/2017*  
*1906*

326	TORNEIRA PARA LAVATORIO EM INOX 1/2"	112,00	Unid	R\$ 43,90	R\$ 4.916,80
327	TORNEIRA PARA LAVATÓRIO EM PVC	110,00	Unid	R\$ 9,09	R\$ 999,90
328	TORNEIRA PIA COZINHA INOX BICA MÓVEL 1/2"	90,00	Unid	R\$ 44,98	R\$ 4.048,20
331	TRANSFORMADOR DE 5000W Auto transformador com 02 fios na entrada para 127 volts e 02 fios na saída de 220 volts – ou seja este equipamento transforma a rede elétrica de 110 volts para 220 volts de um lado do equipamento, e do outro lado transforma a rede elétrica de 220 volts para 110 volts conforme necessidade do trabalho local.	6,00	Unid	R\$ 238,97	R\$ 1.433,82
335	TUBO DE DESCIDA (DESCARGA) PARA VÁLVULA DE DESCARGA 38MM X 80CM COM JOELHO AZUL	30,00	Unid	R\$ 8,15	R\$ 244,50
336	TUBO DE LIGAÇÃO AJUSTÁVEL PARA VASO SANITÁRIO BRANCO DN38MM	10,00	Unid	R\$ 18,99	189,90
340	TUBO EM PVC MARROM SOLDÁVEL DIÂMETRO NOMINAL 40 MM Classe A, pressão de serviço 75 M.C.A. 6 metros	180,00	Unid	R\$ 52,93	R\$ 9.527,40
341	TUBO EM PVC MARROM SOLDÁVEL DIÂMETRO NOMINAL 50 MM Classe A pressão de serviço 75 M.C.A.6metros	270,00	Unid	R\$ 63,79	R\$ 17.223,30
343	TUBO EXTENSIVO 40MM SIFÃO CORRUGADO	122,00	Unid	R\$ 5,12	R\$ 624,64
344	TUBO PVC BRANCO 100MMX6M TUBO PARA ESGOTO	270,00	Unid	R\$ 53,77	R\$ 14.517,90
345	TUBO PVC RÍGIDO EDUTOR DN-40 (1.1/2") DE 04 METROS DE COMPRIMENTO	150,00	Unid	R\$ 91,39	R\$ 13.708,50
349	TUBOS PVC DN50; PN80	500,00	Unid	R\$ 48,49	R\$ 24.245,00
350	UNIÃO AÇO GALVANIZADO 1.1/2"	15,00	Unid	R\$ 66,67	R\$ 1.000,05
352	UNIÃO EM PVC MARROM SOLDÁVEL 25 MM Diâmetro nominal 25 mm, classe A, pressão de serviço 75 M.C.A.	250,00	Unid	R\$ 6,14	R\$ 1.535,00



13078



# PREFEITURA DE BOCAIUVA

355	UNIÃO EM PVC MARROM SOLDÁVEL 60 MM Diâmetro nominal 60 mm, classe A, pressão de serviço 75 M.C.A.	50,00	Unid	R\$ 61,09	R\$ 3.054,50
356	VÁLVULA DE DESCARGA 1 1/2" Conforme às normas NBR 12904 / 1993 e NBR 12905 / 1993, corpo em bronze, resistente à corrosão, podendo ser instalada em paredes até de meio tijolo, registro integrado para regulagem de vazão e manutenção, volante do registro para regulagem manual de vazão e manutenção, parafuso de regulagem da tecla de acionamento, mola de aço inoxidável, sistema auto-limpante que dispensa lubrificação e sistema de vedação em borracha garantindo o funcionamento em alta e baixa pressão.	72,00	Unid	R\$ 130,90	R\$ 9.424,80
357	VÁLVULA EM METAL CROMADO PARA PIA AMERICANA 3. 1/2" X 1. 1/2	42,00	Unid	R\$ 19,13	R\$ 803,46
<b>VALOR TOTAL</b>				<b>R\$ 648.260,17</b>	

MÉDIO					
ITEM	DESCRIÇÃO	QUANT.	UNIDADE	Valor unitário (MÉDIO)	Valor Total
1	ABRAÇADEIRA DE NYLON 30 CM	1.000,00	PEÇA	R\$ 0,17	R\$ 170,00
2	ABRAÇADEIRA DE NYLON 30CM	300,00	Unid	R\$ 0,17	R\$ 51,00
4	ABRAÇADEIRA TIPO U 1/2 EM ALUMÍNIO COM PARAFUSO	120,00	Unid	R\$ 0,71	R\$ 85,20
5	ABRAÇADEIRA TIPO U 3/4 EM ALUMÍNIO COM PARAFUSO	30,00	Unid	R\$ 0,60	R\$ 18,00
6	ACABAMENTO PARA REGISTRO EM METAL CROMADO	10,00	Unid	R\$ 35,08	R\$ 350,80
9	ADAPTADOR LR EM PVC MARROM L SOLDÁVEL COM FLANGES 25 MM Com flanges livres para caixa d'água diâmetro nominal 25 mm x 3/4", classe A, pressão de serviço 75 M.C.A.	100,00	Unid	R\$ 6,27	R\$ 627,00
13	ADESIVO PLÁSTICO EXTRAFORTE 175G Para tubos e conexões soldáveis de PVC.	130,00	Unid	R\$ 11,52	R\$ 1.497,60



PREFEITURA DE  
**BOCAIUVA**

124/2018  
1908

14	ADESIVO PLÁSTICO EXTRAFORTE 17G Para tubos e conexões soldáveis de PVC, com pincel aplicador.	70,00	Unid	R\$ 1,73	R\$ 121,10
16	ADESIVO PLASTICO EXTRA FORTE PARA PVC 75GR	50,00	Unid	R\$ 6,16	R\$ 308,00
19	ARMAÇÃO REX 1LINHA PESADA	10,00	PEÇA	R\$ 24,60	R\$ 246,00
21	BASE PARA RELE FOTOELETRICO COM	25,00	Unid	R\$ 10,04	R\$ 251,00
25	BÓIA DE 3/4" Para caixa d água	150,00	Unid	R\$ 24,99	R\$ 3.748,50
26	BÓIA DE 3/4" DE ALTA PRESSÃO Para caixa d água.	120,00	Unid	R\$ 67,59	R\$ 8.110,80
30	BUCHA DE PAREDE CONVENCIONAL 10	20,00	Unid	R\$ 0,22	R\$ 4,40
33	BUCHA EM PVC BRANCO DE REDUÇÃO 2" X 1 1/2" Classe A, pressão de serviço 75 M.C.A	150,00	Unid	R\$ 19,72	R\$ 2.958,00
35	BUCHA EM PVC BRANCO DE REDUÇÃO ROSCÁVEL 1 1/2" X 1 1/4" Classe A, pressão de serviço 75 M.C.A	150,00	Unid	R\$ 11,67	R\$ 1.750,50
36	BUCHA EM PVC BRANCO DE REDUÇÃO ROSCÁVEL 1 1/2" X 3/4" Classe A, pressão de serviço 75 M.C.A.	50,00	Unid	R\$ 5,03	R\$ 251,50
38	BUCHA EM PVC BRANCO DE REDUÇÃO ROSCÁVEL 1" X 3/4" Classe A, pressão de serviço 75 M.C.A.	50,00	Unid	R\$ 5,50	R\$ 275,00
39	BUCHA EM PVC BRANCO DE REDUÇÃO ROSCÁVEL 3/4" X 1/2" Classe A, pressão de serviço 75 M.C.A.	150,00	Unid	R\$ 1,88	R\$ 282,00
41	CABINHO FLEXIVEL 16MM	500,00	MT	R\$ 11,52	R\$ 5.760,00
42	CABINHO FLEXIVEL 25MM	100,00	MT	R\$ 22,44	R\$ 2.244,00
43	CABINHO FLEXIVEL 2,5MM	3.320,00	MT	R\$ 1,75	R\$ 5.810,00
44	CABINHO FLEXIVEL 4MM	3.000,00	MT	R\$ 2,88	R\$ 8.640,00
45	CABINHO FLEXIVEL 6MM	3.500,00	MT	R\$ 3,85	R\$ 13.475,00
49	CABO 3 VIAS PP 3X2,5 MM PRETO	100,00	MT	R\$ 7,90	R\$ 790,00
51	CABO ALUMINIO DUPLEX 10MM	250,00	MT	R\$ 2,73	R\$ 685,00



12/12/2019



# PREFEITURA DE BOCAIUVA

52	CABO ALUMINIO QUADRUPLEX 16MM	100,00	MT	R\$ 9,80	R\$ 980,00
57	CABO FLEXIVEL 35MM	400,00	MT	R\$ 34,82	R\$ 13.928,00
63	CAIXA 2x4 DE PVC SOBREPORA PARA INTERRUPTOR 2X4	250,00	Unid	R\$ 3,57	R\$ 892,50
65	CAIXA D'AGUA 10.000 LITROS FABRICADO EM FIBRA DE VIDRO IMPREGNADA A RESINA POLIESTER COM TAMPA	55,00	Unid	R\$ 4.410,30	R\$ 242.566,50
66	CAIXA D'AGUA 1000 LITROS FABRICADA EM POLIETILENO COM TAMPA.	110,00	Unid	R\$ 396,39	R\$ 43.602,90
69	CAIXA DAGUA 5.000 LITROS	55,00	Unid	R\$ 2.678,38	R\$ 147.310,90
70	CAIXA DAGUA 500 LITROS	60,00	Unid	R\$ 211,42	R\$ 12.685,20
76	CAIXA MONOFASICA CM-1	30,00	Unid	R\$ 134,58	R\$ 4.037,40
80	CAIXA SIFONADA MONTADA 150 X 150 X 50 Com grelha e porta grelha DN 150 x 150 x 50 mm	135,00	Unid	R\$ 28,01	R\$ 3.781,35
84	CAP (TAMPÃO) EM PVC BRANCO ROSCÁVEL 1/2" Diâmetro nominal 1/2", classe A, pressão de serviço 75 M.C.A	35,00	Unid	R\$ 1,40	R\$ 49,00
85	CAP (TAMPÃO) EM PVC BRANCO ROSCÁVEL 3/4 Diâmetro nominal 3/4", classe A, pressão de serviço 75 M.C.A.	45,00	Unid	R\$ 1,09	R\$ 49,05
93	CONECTOR BIMETALICO 10MM	50,00	Unid	R\$ 6,89	R\$ 344,50
94	CONECTOR BIMETALICO 16MM	50,00	Unid	R\$ 9,15	R\$ 457,50
97	CONECTOR BIMETALICO 50MM	50,00	Unid	R\$ 17,44	R\$ 872,00
98	CONECTOR BIMETALICO 95MM	100,00	Unid	R\$ 35,24	R\$ 3.524,00
99	CONECTOR DE PRESSAO 95MM COMUM	50,00	Pacote	R\$ 35,24	R\$ 1.762,00
101	CURVA DE 90° AÇO GALVANIZADO DE 1.1/2", PONTAS COM ROSCA MACHO	10,00	Unid	R\$ 65,89	R\$ 658,90
106	DISJUNTOR BIPOLAR 10 AMPERES MODELO DIM	70,00	Unid	R\$ 27,51	R\$ 1.925,70
107	DISJUNTOR BIPOLAR 16 AMPERES MODELO DIM	70,00	Unid	R\$ 34,44	R\$ 2.410,80





# PREFEITURA DE BOCAIUVA

PROPOSTA Nº 124/2014  
DATA 19/10  
*[Signature]*

108	DISJUNTOR BIPOLAR AMPERES MODELO DIM	20	160,00	Unid	R\$ 35,84	R\$ 5.734,40
111	DISJUNTOR BIPOLAR AMPERES MODELO NEMA (PRETO)	25	80,00	Unid	R\$ 59,83	R\$ 4.786,40
114	DISJUNTOR BIPOLAR AMPERES MODELO NEMA (PRETO)	35	80,00	Unid	R\$ 74,86	R\$ 5.988,80
115	DISJUNTOR BIPOLAR AMPERES MODELO DIM	40	130,00	Unid	R\$ 39,96	R\$ 5.194,80
116	DISJUNTOR BIPOLAR AMPERES MODELO NEMA (PRETO)	40	80,00	Unid	R\$ 61,80	R\$ 4.944,00
117	DISJUNTOR BIPOLAR AMPERES MODELO DIM	50	120,00	Unid	R\$ 44,14	R\$ 5.296,80
119	DISJUNTOR BIPOLAR AMPERES MODELO NEMA (PRETO)	90	80,00	Unid	R\$ 82,16	R\$ 6.572,80
120	DISJUNTOR TRIPOLAR AMPERES MODELO NEMA PRETO	100	140,00	Unid	R\$ 111,78	R\$ 15.649,20
122	DISJUNTOR TRIPOLAR AMPERES MODELO DIM	16	110,00	Unid	R\$ 35,70	R\$ 3.927,00
124	DISJUNTOR TRIPOLAR 250 A		13,00	Unid	R\$ 305,21	R\$ 3.967,73
125	DISJUNTOR TRIPOLAR AMPERES MODELO DIM	25	80,00	Unid	R\$ 50,87	R\$ 4.069,60
127	DISJUNTOR TRIPOLAR AMPERES MODELO DIM	40	100,00	Unid	R\$ 40,71	R\$ 4.071,00
135	DISJUNTOR UNIPOLAR AMPERES MODELO DIM	25	70,00	Unid	R\$ 8,13	R\$ 569,10
136	DISJUNTOR UNIPOLAR AMPERES MODELO NEMA PRETO	30	80,00	Unid	R\$ 13,71	R\$ 1.096,80
137	DISJUNTOR UNIPOLAR AMPERES MODELO DIM	32	70,00	Unid	R\$ 12,15	R\$ 850,50
138	DISJUNTOR UNIPOLAR AMPERES MODELO NEMA PRETO	35	80,00	Unid	R\$ 26,00	R\$ 2.080,00
139	DISJUNTOR UNIPOLAR AMPERES MODELO DIM	40	35,00	Unid	R\$ 11,39	R\$ 398,65
144	DISJUNTOR UNIPOLAR AMPERES MODELO NEMA (PRETO)	70	80,00	Unid	R\$ 34,65	R\$ 2.772,00
145	DOBRADIÇA DE AÇO PARA PORTA 4"		120,00	Unid	R\$ 14,27	R\$ 1.712,40
146	DUCHA PVC BRANCO Com haste PVC Branco , altura 6,8 cm, largura		25,00	Unid	R\$ 59,87	R\$ 1.496,75





19/11/18



# PREFEITURA DE BOCAIUVA

	10" ou 25,4 cm e profundidade 48,5.				
147	ELETRODUTO GALVANIZADO 11/2 PESADO	50,00	MT	R\$ 126,59	R\$ 6.329,50
148	ELETRODUTO GALVANIZADO 2 PESADO	50,00	MT	R\$ 208,50	R\$ 10.425,00
149	ELETRODUTO PVC 11/2 ROSCA	100,00	MT	R\$ 48,66	R\$ 4.866,00
150	ELETRODUTO PVC 1" ROSCA	100,00	MT	R\$ 26,79	R\$ 2.679,00
151	ELETRODUTO PVC 32MM BOLSA	50,00	MT	R\$ 14,54	R\$ 727,00
152	ELETRODUTO PVC BOLSA 25MM	30,00	MT	R\$ 15,47	R\$ 464,10
153	ENGATE HIDRÁULICO 40CM Material PVC, flexível, bitola 1/2"	140,00	Unid	R\$ 4,75	R\$ 665,00
157	EXTENSÃO TRIPLA 3 MTS	130,00	Unid	R\$ 17,68	R\$ 2.298,40
162	FIO CORDÃO PARALELO PRETO EXTENSÃO 2 X 2,5MM	350,00	MT	R\$ 5,33	R\$ 1.865,50
164	FIO PARALELO 2 X 2,5MM	670,00	MT	R\$ 5,33	R\$ 3.571,10
166	FITA ADESIVA CREPE 18MMX50M	150,00	Unid	R\$ 3,75	R\$ 562,50
168	FITA ISOLANTE 20 MT	300,0	Unid	R\$ 7,75	R\$ 2.325,00
170	FITA ISOLANTE DE ALTA FUSÃO 10MTS	80,00	Unid	R\$ 24,39	R\$ 1.951,20
171	FITA ISOLANTE DE ALTA FUSÃO 19MM X 10 MTS	60,00	ROLO	R\$ 19,85	R\$ 1.191,00
173	FITA VEDA ROSCA 18 MM X 50 Fita vedante não sintetizada de politetrafluoretileno, auto lubrificação, resiste à temperaturas de 90 °C à 240 °C e à agentes químicos, produzido conforme norma ABNT 13124.	25,00	Unid	R\$ 9,79	R\$ 244,75
175	GRAMPO MIGUELÃO	30,00	Unid	R\$ 2,82	R\$ 84,60
176	GRELHA INOX QUADRADA PARA CAIXA SIFONADA 100X100X50MM	10,00	Unid	R\$ 22,64	R\$ 226,40
178	GRELHA INOX REDONDA PARA CAIXA SIFONADA 150X150X50MM	60,00	Unid	R\$ 26,87	R\$ 1.612,2
181	INTERRUPTOR EMBUTIDO 2 SESÃO COM PLACA	74,00	Unid	R\$ 12,66	R\$ 936,84
184	INTERRUPTOR EMBUTIR COM 3 TECLAS COM PLACA.	160,00	Unid	R\$ 19,87	R\$ 3.179,20
186	INTERRUPTOR EXTERNO 1 SEÇÃO	110,00	Unid	R\$ 8,93	R\$ 982,30
189	JOELHO EM PVC BRANCO 90° DE	50,00	Unid	4,56	R\$ 228,00





PREFEITURA DE  
**BOCAIUVA**

PROPOSTA 024/2019  
1912

	REDUÇÃO 3/4" X 1/2" Classe A, pressão de serviço 75 M.C.A.				
190	JOELHO EM PVC BRANCO 90° ROSCÁVEL 1" Classe A, pressão de serviço 75 M.C.A.	100,00	Unid	R\$ 3,76	R\$ 376,00
193	JOELHO EM PVC MARROM 45° SOLDÁVEL 25 MM Diâmetro nominal 25 mm, classe A pressão de serviço 75 M.C.A.	190,00	Unid	R\$ 1,64	R\$ 311,60
196	JOELHO EM PVC MARROM 45° SOLDÁVEL 50 MM Diâmetro nominal 50 mm, classe 15 pressão de serviço 75 M.C.A.	50,00	Unid	R\$ 9,99	R\$ 499,50
199	JOELHO EM PVC MARROM 90° SOLDÁVEL 25 MM Diâmetro nominal 25 mm, classe 15 pressão de serviço 75 M.C.A.	150,00	Unid	R\$ 0,94	R\$ 141,00
201	JOELHO EM PVC MARROM 90° SOLDÁVEL 40 MM Joelho em PVC marrom 90° soldável diâmetro nominal 40 mm, classe A pressão de serviço 75 M.C. A	150,00	Unid	R\$ 2,57	R\$ 385,50
205	JOELHO PVC SOLDÁVEL COM BUCHA DE LATÃO 1/2" 20MM	150,00	Unid	R\$ 4,75	R\$ 712,50
210	LAMPADA FLUORESCENTE 40W	50,00	Unid	R\$ 46,60	R\$ 2.330,00
213	LAMPADA LED BULBO 30W	50,00	Unid	R\$ 13,21	R\$ 660,50
214	LAMPADA LED BULBO 40W	20,00	Unid	R\$ 19,15	R\$ 383,00
216	LAMPADA LED BULBO 9 W	430,00	Unid	R\$ 5,13	R\$ 2.205,9
222	LAMPADA VAPOR DE SODIO 400 W	150,00	Unid	R\$ 44,21	R\$ 6.631,50
223	LAMPADA VAPOR METALICO 400 W 6000K	150,00	Unid	R\$ 61,09	R\$ 9.163,50
225	LUMINÁRIA DE EMERGÊNCIA 30 LEDS	50,00	Unid	R\$ 13,96	R\$ 698,00
228	LUVA EM PVC BRANCO DE REDUÇÃO 3/4" X 1/2" Classe A pressão de serviço 75 M.C.A.	50,00	Unid	R\$ 3,27	R\$ 163,50
230	LUVA EM PVC BRANCO ROSCÁVEL 1" Classe A pressão de serviço 75 M.C.A	100,00	Unid	R\$ 2,79	R\$ 279,00
231	LUVA EM PVC BRANCO ROSCÁVEL 1/2" Classe A, pressão de serviço 75 M.C.A.	100,00	Unid	R\$ 1,14	R\$ 114,00
236	LUVA EM PVC MARROM DE	150,00	Unid	R\$ 19,63	R\$



124/124  
1913



# PREFEITURA DE BOCAIUVA

	REDUÇÃO SOLDÁVEL 60 X 50 MM Diâmetro nominal 60 x 50 mm, classe A, pressão de serviço 75 M.C.A.				2.944,50
239	LUVA EM PVC MARROM SOLDÁVEL 32 MM Diâmetro nominal 32 mm, classe A, pressão de serviço 75 M.C.A.	50,00	Unid	R\$ 2,86	R\$ 143,00
240	LUVA EM PVC MARROM SOLDÁVEL 40 MM Diâmetro nominal 40 mm, classe A, pressão de serviço 75 M.C.A.	50,00	Unid	R\$ 4,58	R\$ 229,00
244	LUVA PARA ELETRODUTO 1 1/2"	100,00	Unid	R\$ 1,78	R\$ 178,00
246	LUVA PARA ELETRODUTO 2"	100,00	Unid	R\$ 3,74	R\$ 374,00
247	LUVA PARA ELETRODUTO 3/4"	150,00	Unid	R\$ 2,01	R\$ 301,50
249	MANGUEIRA SINFONADA 3/4" AMARELA PARA PAREDE	200,00	MT	R\$ 1,31	R\$ 262,00
250	NIPLE EM PVC BRANCO ROSCÁVEL 1 1/2" Classe A pressão de serviço 75 M.C.A.	100,00	Unid	R\$ 12,00	R\$ 1.200
253	NIPLES AÇO GALVANIZADO 1.1/2"	30,00	Unid	R\$ 20,00	R\$ 600,00
257	PILHA ALCALINA PEQUENA AA	150,00	Unid	R\$ 3,43	R\$ 514,50
258	PILHA ALCALINA PEQUENA AAA	94,00	Unid	R\$ 3,05	R\$ 286,70
259	PINO FEMEA 10A Preto	100,00	Unid	R\$ 4,93	R\$ 493,00
267	PROJETOR QUADRADO 400W REFERENCIA 4-40 PJC 400	50,00	Unid	R\$ 89,43	R\$ 4.471,50
272	REATOR DE PARTIDA RAPIDA 2X 40W, 110 V, 50/60 HZ	50,00	Peça	R\$ 31,71	R\$ 1.585,50
274	REATOR ELETRONICO 1X40	50,00	Unid	R\$ 23,29	R\$ 1.164,50
277	RECEPTACULO PARA LÂMPADA E-27	180,00	Unid	R\$3,20	R\$ 576,00
278	REFLETOR LED 100W HOLOFOTE MICRO LED SMD BRANCO FRIO	60,00	Unid	R\$ 58,17	R\$ 3.490,20
283	REGISTRO DE GAVETA COM CANOPLA CROMADA 20 MM Diâmetro nominal 20 mm 3/4"	60,00	Unid	R\$ 82,83	R\$ 4.969,80
290	RELE FOTOELETRICO 220V P/BASE	50,00	Unid	R\$ 24,85	R\$ 1.242,50
291	RELÉ FOTOELÉTRICO 220V P/BASE	10,00	Unid	R\$ 24,85	R\$ 248,50
294	SONDA 10 MT PVC	20,00	Unid	R\$ 14,70	R\$ 294,00
295	TE EM PVC BRANCO 90º ROSCÁVEL 1/2" Classe A, pressão de serviço 75 M.C.A.	70,00	Unid	R\$ 4,05	R\$ 283,50





PREFEITURA DE  
**BOCAIUVA**

12/24/2014  
1914

299	TE EM PVC MARROM 90° DE REDUÇÃO SOLDÁVEL 50 X 20 MM Diâmetro nominal 50 x 20 mm, classe A, pressão de serviço 75 M.C.A.	50,00	Unid	R\$ 13,22	R\$ 661,00
300	TE EM PVC MARROM 90° DE REDUÇÃO SOLDÁVEL 50 X 25 MM Diâmetro nominal 50 x 25 mm, classe A, pressão de serviço 75 M.C.A.	240,00	Unid	R\$ 10,34	R\$ 2.481,60
304	TE EM PVC MARROM 90° SOLDÁVEL 40 MM Diâmetro nominal 40 mm, classe A, pressão de serviço 75 M.C.A.	100,00	Unid	R\$ 10,28	R\$ 1.028,00
306	TE EM PVC MARROM DE REDUÇÃO SOLDÁVEL 90° DE REDUÇÃO 32 X 25MM Diâmetro nominal 32 x 25 mm, classe A, pressão de serviço 75 M.C.A.	50,00	Unid	R\$ 5,84	R\$ 292,00
308	TERMINAL PRE ISOLADO 16 MM	30,00	Unid	R\$ 0,92	R\$ 27,60
314	TOMADA DUPLA EMBUTIR COM 3 PINOS 10 AMPERES COM PLACA	60,00	Unid	R\$ 10,60	R\$ 636,00
316	TOMADA EMBUTIR COM 3 PINOS DE 20 AMPERES COM PLACA	104,00	Unid	R\$ 9,06	R\$ 942,24
317	TOMADA EMBUTIR PARA TELEFONE	50,00	Unid	R\$ 12,42	R\$ 621,00
318	TOMADA EXTERNA 2P+T	140,00	Unid	R\$ 10,77	R\$ 1.507,80
323	TORNEIRA DE PRESSÃO CROMADA PARA LAVATÓRIO 1/2"	122,00	Unid	R\$ 74,85	R\$ 9.131,70
324	TORNEIRA DE PRESSÃO PARA JARDIM 1/2"	110,00	Unid	R\$ 74,85	R\$ 8.233,50
329	TORNEIRA PLASTICA 3/4" PARA TANQUE	10,00	Unid	R\$ 6,79	R\$ 67,90
330	TORNEIRA PLÁSTICA JARDIM PRETA Com anel. bucha de redução de 1/2" para 3/4" e bico para mangueira.	100,00	Unid	R\$ 2,38	R\$ 238,00
332	TUBO AGROPECUÁRIO CLASSE A 20MM 6M	50,00	Unid	R\$ 15,78	R\$ 789,00
333	TUBO AGROPECUÁRIO CLASSE A 25MM 6M	50,00	Unid	R\$ 17,55	R\$ 877,50
334	TUBO AGROPECUÁRIO PN 80 32MM 6M	50,00	Unid	R\$ 44,93	R\$ 2.246,50
335	TUBO DE DESCIDA (DESCARGA) PARA VÁLVULA DE DESCARGA 38MM X 80CM COM JOELHO AZUL	30,00	Unid	R\$ 8,12	R\$ 243,60
337	TUBO EM PVC MARROM SOLDÁVEL DIÂMETRO NOMINAL	250,00	Unid	R\$ 16,92	R\$ 4.230,00



124/2019  
1916



PREFEITURA DE  
**BOCAIUVA**

	20 MM Classe A, pressão de serviço 75 M.C.A. 6 metros				
338	TUBO EM PVC MARROM SOLDÁVEL DIÂMETRO NOMINAL 25 MM Classe A, pressão de serviço 75 M.C.A. 6 metros	150,00	Unid	R\$ 17,95	R\$ 2.692,50
339	TUBO EM PVC MARROM SOLDÁVEL DIÂMETRO NOMINAL 32 MM Classe A, pressão de serviço 75 M.C.A. 6 metros	200,00	Unid	R\$ 44,96	R\$ 8.992,00
342	TUBO EM PVC MARROM SOLDÁVEL DIÂMETRO NOMINAL 60 MM Classe A pressão de serviço 75 M.C.A. 6 metros	150,00	Unid	R\$ 126,90	R\$ 19.035,00
346	TUBOS PVC DN25	500,00	Unid	R\$ 22,25	R\$ 11.125,00
347	TUBOS PVC DN32	500,00	Unid	R\$ 25,35	R\$ 12.675,00
348	TUBOS PVC DN50; PN40	500,00	Unid	R\$ 40,37	R\$ 20.185,00
351	UNIÃO EM PVC MARROM SOLDÁVEL 20 MM Diâmetro nominal 20 mm, classe A, pressão de serviço 75 M.C.A.	250,00	Unid	R\$ 4,65	R\$ 1.162,50
353	UNIÃO EM PVC MARROM SOLDÁVEL 32 MM Diâmetro nominal 32 mm, classe A, pressão de serviço 75 M.C.A.	100,00	Unid	R\$ 12,31	R\$ 1.231,00
354	UNIÃO EM PVC MARROM SOLDÁVEL 50 MM Diâmetro nominal 50 mm, classe A, pressão de serviço 75 M.C.A.	250,00	Unid	R\$ 21,73	R\$ 5.432,50
358	VÁLVULA HORIZONTAL DE METAL 1.1/2	5,00	Unid	R\$ 155,91	R\$ 779,55
<b>VALOR TOTAL</b>				<b>R\$ 837.414,11</b>	

### 7 – JUSTIFICATIVA PARA O PARCELAMENTO OU NÃO DA SOLUÇÃO

A adjudicação será por item, visto que o objeto é divisível e não há prejuízo para o conjunto da solução ou perda de economia de escala, além de ser técnica e economicamente viável. Junto a isso, o parcelamento do objeto visa propiciar a ampla participação de licitantes que, embora não disponham de capacidade para execução da totalidade do objeto, podem fazê-lo com relação a itens ou unidades autônomas, permitindo que empresas distintas sejam contratadas.

### 8 – CONTRATAÇÕES CORRELATAS E/OU INTERDEPENDENTES





Não existem contratações correlatas e/ou interdependentes para a aquisição pretendida.

## 9 – ALINHAMENTO ENTRE A CONTRATAÇÃO E O PLANEJAMENTO

A contratação tem adequação orçamentária e financeira com a Lei Orçamentária Anual e compatibilidade com a Lei de Diretrizes Orçamentárias; bem como está alinhada ao planejamento das secretarias municipais.

## 10 – RESULTADOS PRETENDIDOS

A aquisição regular dos referidos produtos visa garantir a não interrupção dos serviços públicos prestados aos cidadãos é imprescindível para a manutenção, reformas e a construção de prédios públicos. A manutenção adequada dos espaços públicos é essencial para prevenir acidentes e a propagação de doenças, garantindo ambientes saudáveis para os servidores e para os usuários dos serviços públicos. Um ambiente bem conservado contribui também para o bem-estar físico e psicológico dos usuários e trabalhadores, reforça também o compromisso do município em fornecer condições adequadas para um ambiente de trabalho saudável e produtivo.

Os itens a serem licitados serão utilizados na manutenção das sedes das secretarias, no Estádio Municipal, no Ginásio Poliesportivo, nas quadras urbanas e rurais, nas trinta escolas municipais, biblioteca pública, almoxarifado, unidades de CRAS, CREAS, Banco de Alimentos, Departamento de Conselhos, Unidade de Acolhimento Institucional, Unidades de Saúde, CAPS, Centro de Especialidades Médicas, Centro de Especialidades Odontológicas, Vigilância em Saúde, Farmácia Básica, Centro de Atendimento Veterinário, apoio as comunidades rurais no abastecimento de água, Museu Municipal e Praças de Eventos.

A utilização do Pregão Eletrônico utilizando Sistema de Registro de Preços, permitirá atender as necessidades das secretarias municipais, de forma eficaz e eficiente, uma vez que os produtos serão adquiridos ao menor preço, com a qualidade, especificações e exigências descritas no Termo de Referência.

A aquisição dos produtos através de Pregão Eletrônico utilizando o SRP, permitirá ainda a ampla concorrência, atendimento de demandas imprevisíveis, redução dos custos da licitação e maior transparência das aquisições.

## 11 – PROVIDÊNCIAS A SEREM ADOTADAS

Para a celebração da ata não serão necessárias a adoção de providências prévias, não havendo necessidade de ajustes nas instalações ou fornecimento de serviço adicional para que a contratação surta seus efeitos.

1017



## PREFEITURA DE **BOCAIUVA**

No que se refere à fiscalização da ata, os servidores do município já possuem qualificação para recebimento, conferência, ateste não sendo o objeto atual específico, a ponto de exigir capacitação diferenciada.

### **12 – POSSÍVEIS IMPACTOS AMBIENTAIS**

A licitação destina-se a garantir, além de outros princípios, a promoção do desenvolvimento sustentável, harmonizando-se com o objetivo de selecionar a proposta mais vantajosa para a Administração, conforme artigo 5º da Lei 14.133/2021.

Em observância à promoção do desenvolvimento sustentável, as especificações dos produtos, buscaram atender critérios de sustentabilidade ambiental, atentando-se para os processos de extração ou fabricação, utilização e descarte dos produtos e matérias primas que deram origem aos bens ou serviços a serem contratados. Sendo assim serão adotados na contratação, os critérios e boas práticas de sustentabilidade, veiculados como especificação técnica do objeto ou como obrigações da contratada no Termo de Referência.

Os critérios e boas práticas terão como diretrizes para a sustentabilidade, entre outras, sempre que couber: o menor impacto sobre recursos naturais; logística reversa, maior eficiência na utilização de recursos naturais como água e energia; uso de inovações que reduzam a pressão sobre recursos naturais; origem ambientalmente regular dos recursos naturais utilizados nos bens, serviços e obras.

Serão adotados, sempre que viáveis, critérios plausíveis com os praticados no mercado local e nacional, mas como regra geral o equilíbrio entre os três princípios norteadores da licitação pública: sustentabilidade, economicidade e competitividade.

As futuras contratadas deverão:

- Utilizar veículo transportador, com obediência a legislação pertinente, para preservação e uso seguro do objeto.
- Adotar sempre que couber, a logística reversa, prática necessária e segura, uma vez que promove ciclos de armazenagem dos produtos, evitando a reutilização de embalagens e descarte, conforme se observam as leis ambientais.

As secretarias utilização os materiais a serem adquiridos de forma adequada, evitando danos ao meio ambiente e às pessoas. Os materiais deverão ser armazenados e monitorados adequadamente, de forma a não permitir o vazamento dos produtos, evitando incêndios ou danos à saúde e ao patrimônio físico ou da natureza. As secretarias farão a separação e o descarte das embalagens dos materiais de forma adequada.

### **13 – VIABILIDADE OU NÃO DA CONTRATAÇÃO**

A partir da análise do presente Estudo Técnico Preliminar e de acordo com os termos pretendidos, a aquisição mostra-se técnica, social, econômica e ambientalmente viável.





PREFEITURA DE  
**BOCAIUVA**

PROLATAÇÃO (24/08/2024)  
BOCAIUVA 1918

**14 - MEMBROS DA EQUIPE DE PLANEJAMENTO DA CONTRATAÇÃO**

**Nome:** Jairo Silva Gusmão

**CPF:** 531.188.636-68

**Telefone:** (38) 999650141

**Cargo:** Secretário Municipal de Fazenda e Planejamento

**E-mail:** planejamento@bocaiuva.mg.gov.br

Bocaiuva (MG) 30 de agosto de 2024.

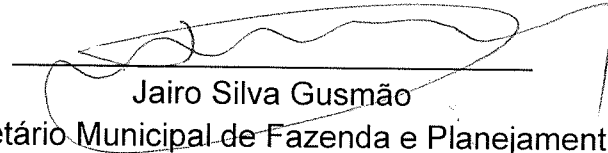
  
Jairo Silva Gusmão  
Secretário Municipal de Fazenda e Planejamento







12/12/13  
1913

**TERMO DE REFERÊNCIA**

**1. OBJETIVO.**

1.1. REGISTRO DE PREÇOS PARA AQUISIÇÃO MATERIAIS ELÉTRICOS E HIDRÁULICOS PARA ATENDER ÀS NECESSIDADES DAS SECRETARIAS MUNICIPAIS, DE EDUCAÇÃO, DE DESENVOLVIMENTO SOCIAL, DE SAÚDE, DE CULTURA, DE OBRAS, DE ESPORTES E DE DESENVOLVIMENTO RURAL, conforme condições, quantidades e exigências estabelecidas neste instrumento:

1.1.1. Estimativas de consumo:

MEDIANA					
ITEM	DESCRIÇÃO	QUANT.	UNIDADE	Valor unitário (MEDIANA)	Valor Total
3	ABRAÇADEIRA TIPO D2	100,00	Unid	R\$ 2,57	R\$ 257,00
7	ACIONAMENTO PARA VASO ACOPLADO COMPLETO (ENTRADA/SAÍDA)	134,00	Unid	R\$ 84,83	R\$ 11.367,22
8	ADAPTADOR EM PVC MARROM SOLDÁVEL COM FLANGES 20 MM Com flanges livres para caixa d' água diâmetro nominal 20 mm x 1/2", classe A, pressão de serviço 75 M.C.A.	120,00	Unid	R\$ 6,07	R\$ 728,40
10	ADAPTADOR LR EM PVC MARROM SOLDÁVEL COM FLANGES 32 MM Com flanges livres para caixa d' água diâmetro nominal 32 mm x 1", classe A, pressão de serviço 75 M.C.A	120,00	Unid	R\$ 16,05	R\$ 1.926,00
11	ADAPTADOR LR EM PVC MARROM SOLDÁVEL COM FLANGES 40 MM Com flanges livres para caixa d' água diâmetro nominal 40 mm x 1 1/4", classe A, pressão de serviço 75 M.C.A.	170,00	Unid	R\$ 34,00	R\$ 5.780,00
12	ADAPTADOR LR EM PVC MARROM SOLDÁVEL COM FLANGES 50 MM Com flanges livres para caixa d' água diâmetro nominal 50 mm x 1 1/2", classe A, pressão de serviço 75 M.C.A.	130,00	Unid	R\$ 15,21	R\$ 1.977,30
15	ADESIVO PLÁSTICO EXTRAFORTE 850G Para tubos e conexões soldáveis de PVC, com pincel aplicador.	70,00	Unid	R\$ 32,59	R\$ 2.281,30
17	ALICATE DE CORTE Alicate eletricitista, tipo profissional, tamanho 8' (200 mm), fabricado em	5,00	Unid	R\$ 28,97	R\$ 144,85

1920



PREFEITURA DE  
**BOCAIUVA**

	<p>ço, arestas de corte com ajuste preciso, temperadas por indução, aresta de corte longa para facilitar o corte de uma ampla gama de cabos, corta fios e malhas de cobre sem deixar rebarbas, com dispositivo para prensar terminais de bitolas até 10 mm<sup>2</sup> sem isolamento, bico com ranhuras cruzadas para melhor agarre de fios e capas isolantes, cabo antideslizante com abas protetoras arredondadas para maior conforto e segurança</p>				
18	ANEL DE VEDAÇÃO PARA SAÍDA DE VASO SANITÁRIO COM GUIA (DIÂMETRO DA SEÇÃO: 100MM).	75,00	Unid	R\$ 5,52	R\$ 414,00
20	ASSENTO SANITARIO UNIVERSAL EM PLASTICO	350,00	Unid	R\$ 24,08	R\$ 8.428,00
22	BEJAMIM T 3 SAIDAS UNIV	84,00	Unid	R\$ 7,95	R\$ 667,80
23	BÓIA DE 1/2" Para caixa d água	160,00	Unid	R\$ 7,19	R\$ 1.150,40
24	BÓIA DE 1/2" DE ALTA PRESSÃO Para caixa d água.	133,00	Unid	R\$ 56,59	R\$ 7.526,47
27	BOQUILHA DE LOUÇA E-27	130,00	Unid	R\$ 2,99	R\$ 388,70
28	BRAÇO PARA CHUVEIRO DE ALUMÍNIO 40CM	70,00	Unid	R\$ 24,90	R\$ 1.743,00
29	BROCA 1/2 AÇO RAPIDO	30,00	Unid	R\$ 44,03	R\$ 1.320,90
31	BUCHA DE PAREDE CONVENCIONAL 6	20,00	Unid	R\$ 0,09	R\$ 1,80
32	BUCHA DE PAREDE CONVENCIONAL 8	20,00	Unid	R\$ 0,17	R\$ 3,40
34	BUCHA EM PVC BRANCO DE REDUÇÃO ROSCÁVEL 1 1/2" X 1" Classe A, pressão de serviço 75 M.C.A.	150,00	Unid	R\$ 5,79	R\$ 868,50
37	BUCHA EM PVC BRANCO DE REDUÇÃO ROSCÁVEL 1" X 1/2" Classe A, pressão de serviço 75 M.C.A.	50,00	Unid	R\$ 4,99	R\$ 249,50
40	CABINHO FLEXIVEL 1,5MM	1.220,00	MT	R\$ 1,11	R\$ 1.354,20
46	CABO 2 VIAS PP 2X1,5 MM PRETO	300,00	MT	R\$ 3,12	R\$ 936,00
47	CABO 2 VIAS PP 2X2,5 MM PRETO	610,00	MT	R\$ 5,06	R\$ 3.086,60
48	CABO 2 VIAS PP 2X4 MM PRETO	200,00	MT	R\$ 6,82	R\$ 1.364,00
50	CABO 3 VIAS PP 3X4 MM PRETO	100,00	MT	R\$ 9,94	R\$ 994,00
53	CABO ALUMINIO TRIPLEX 10MM	100,00	MT	R\$ 5,24	R\$ 524,00
54	CABO FLEXIVEL 10mm (AZUL OU PRETO)	900,00	MT	R\$ 7,12	R\$ 6.408,00



PREFEITURA DE  
**BOCAIUVA**

1921

55	CABO FLEXIVEL 16mm NA COR VERDE	2.200,00	MT	R\$ 11,88	R\$ 26.136,00
56	CABO FLEXIVEL 25 MM	200,00	MT	R\$ 17,45	R\$ 3.490,00
58	CABO PARA TELEFONE FE	50,00	MT	R\$ 0,85	R\$ 42,50
59	CABO PP 2X1,5MM PARA INSTALAÇÕES INTERNAS, COMERCIAIS, INDUSTRIAIS E RESIDENCIAIS DE LUZ E FORÇA, SINALIZAÇÕES, CIRCUITOS DE COMANDO E ETC. ESPECIFICAÇÕES TÉCNICAS DO CABO PP 2x1,5MM: TIPO: FIO CABO MODELO: CABO FLEXÍVEL PP COMPOSIÇÃO: COBRE E PVC NORMAS APLICÁVEIS: NBR NM 247-3 E NBR NM 280 DA ABNT. SELO SEGURANÇA COMPULSÓRIO INMETRO: REGISTRO 003604/2020	700,00	MT	R\$ 2,97	R\$ 2.079,00
60	CABO PP 2X2,5MM PARA INSTALAÇÕES INTERNAS, COMERCIAIS, INDUSTRIAIS E RESIDENCIAIS DE LUZ E FORÇA, SINALIZAÇÕES, CIRCUITOS DE COMANDO E ETC. ESPECIFICAÇÕES TÉCNICAS DO CABO PP 2x2,5MM: TIPO: FIO CABO MODELO: CABO FLEXÍVEL PP COMPOSIÇÃO: COBRE E PVC NORMAS APLICÁVEIS: NBR NM 247-3 E NBR NM 280 DA ABNT. SELO SEGURANÇA COMPULSÓRIO INMETRO: REGISTRO 003604/2020	575,00	MT	R\$ 5,84	R\$ 3.358,00
61	CABO PP 3X10MM CABO PP 3 CONDUTORES CONDUTOR: FIOS DE COBRE, TÊMPERA MOLE, CLASSE 4 ATÉ A SEÇÃO NOMINAL DE 6MM² E CLASSE 5 A PARTIR DA SEÇÃO 10MM² (EXTRAFLEXÍVEL) ATENDENDO A NORMA ABNT NM 280 ISOLAÇÃO: COMPOSTO TERMOFIXO ATENDENDO A NORMA NBR 6251 PARA O TIPO HEPR (EPR/B) COBERTURA: COMPOSTO TERMOPLÁSTICO POLIVINÍLICO ATENDENDO A NORMA NBR 6251 PARA O TIPO PVC/ST2 NORMA DE REFERÊNCIA: NBR 7286 - CABOS DE POTÊNCIA COM ISOLAÇÃO EXTRUDADA DE BORRACHA ETILENOPROPILENO (EPR)	375,00	MT	R\$ 30,39	R\$ 11.396,25



PREFEITURA DE  
**BOCAIUVA**

1922  
12/11/11

	PARA TENSÕES DE 1 KV A 35 KV - REQUISITOS DE DESEMPENHO NORMAS APLICÁVEIS: NBR NM 280 E NBR 6251 SEÇÃO NOMINAL: 3X10MM <sup>2</sup> DIÂMETRO NOMINAL DO CONDUTOR: 3,9MM ESPESSURA NOMINAL DE ISOLAÇÃO: 0,7MM ESPESSURA NOMINAL DA CAPA: 1,2MM DIÂMETRO NOMINAL EXTERNO: 14,1MM UNIPOLAR TENSÃO NOMINAL: 0,6/1KV TEMPERATURA MÁXIMA: 90°				
62	CABO PP 3X6MM CABO PP 3 CONDUTORES; SEÇÃO NOMINAL: 3 X6MM <sup>2</sup> COR: PRETO FIOS DE COBRE ELETROLÍTICO, SEÇÃO CIRCULAR, TÊMPERA MOLE, CLASSE 5 DE ENCORDOAMENTO (NBR NM 280), ISOLAMENTO DAS VEIAS À BASE DE PVC, SEM CHUMBO ANTI-CHAMA, CLASSE TÉRMICA 700C E PARA COBERTURA EXTERNA PVC CLASSE TÉRMICA 600C (NBR 13249); OS CABOS PP 450/750V SÃO UTILIZADOS EM APARELHOS PORTÁTEIS, ELETRODOMÉSTICOS, MOTORES E MÁQUINAS EM GERAL. NORMAS: NBR NM 280 - CONDUTORES DE CABOS ISOLADOS. NBR 13249 - CABOS E CORDÕES PARA TENSÕES ATÉ 750V. NBR 6245 - DETERMINAÇÃO DO ÍNDICE DE OXIGÊNIO. NBR NM 60332-3-24 - QUEIMA VERTICAL - FOGUEIRA. NBR-5111 - FIOS DE COBRE NU DE SEÇÃO CIRCULAR PARA FINS ELÉTRICOS	100,00	MT	R\$ 16,91	R\$ 1.691,00
64	CAIXA 4X4 PVC	80,00	Unid	R\$ 1,49	R\$ 119,20
67	CAIXA D'AGUA 15.000 LITROS FABRICADA EM FIBRA DE VIDRO IMPREGNADA A RESINA POLIESTER COM TAMPA MODELO GARRAFÃO	10,00	Unid	R\$ 7.079,00	R\$ 70.790,00
68	CAIXA D'AGUA 2.500 LITROS FABRICADA EM POLIETILENO COM TAMPA	50,00	Unid	R\$ 1.849,94	R\$ 92.497,00
71	CAIXA DE DESCARGA COM TUBO 40MM	10,00	Unid	R\$ 29,89	R\$ 298,90
72	CAIXA DE GORDURA 250X230X75MM Material PVC, com tampa.	10,00	Unid	R\$ 88,32	R\$ 883,20



PREFEITURA DE  
**BOCAIUVA**

124 fm  
1923

73	CAIXA DE PASSAGEM 10L EM PLÁSTICO RESISTENTE COM TAMPA	40,00	Unid	R\$ 77,76	R\$ 3.110,14
74	CAIXA DE PASSAGEM 15X15 PVC	30,00	Unid	R\$ 34,25	R\$ 1.027,50
75	CAIXA DESCARGA PVC	10,00	Unid	R\$ 35,29	R\$ 352,90
77	CAIXA POLIFASICA CM-2	30,00	Unid	R\$ 179,90	R\$ 5.397,00
78	CAIXA SIFONADA MONTADA 100 X 100 X 50 MM Com grelha e porta grelha DN 100 x 100 x 50 mm	85,00	Unid	R\$ 9,79	R\$ 832,15
79	CAIXA SIFONADA MONTADA 100 X 150 X 50 MM Com grelha e porta grelha DN 100 X 150 X 50 MM	25,00	Unid	R\$ 23,09	R\$ 577,25
81	CANALETA COM ADESIVO (LARGURA: 2 CM	250,00	Unid	R\$ 5,40	R\$ 1.350,00
82	CANOPLA PARA VALVULA DE DESCARGA	85,00	Unid	R\$ 27,00	R\$ 2.295,00
83	CAP (TAMPÃO) EM PVC BRANCO ROSCÁVEL 1" Diâmetro nominal 1", classe A, pressão de serviço 75 M.C.A	45,00	Unid	R\$ 5,70	R\$ 256,50
86	CAP (TAMPÃO) EM PVC MARROM SOLDÁVEL 20 MM Diâmetro nominal 20 mm, classe A, pressão de serviço 75 M.C.A.	45,00	Unid	R\$ 0,59	R\$ 26,55
87	CAP (TAMPÃO) EM PVC MARROM SOLDÁVEL 25 MM Diâmetro nominal 25 mm, classe A, pressão de serviço 75 M.C.A.	10,00	Unid	R\$ 1,29	R\$ 12,90
88	CAP (TAMPÃO) EM PVC MARROM SOLDÁVEL 32 MM Diâmetro nominal 32 mm, classe A, pressão de serviço 75 M.C.A.	45,00	Unid	R\$ 1,39	R\$ 62,55
89	CAP (TAMPÃO) EM PVC MARROM SOLDÁVEL 40 MM Diâmetro nominal 40 mm, classe A, pressão de serviço 75 M.C.A.	55,00	Unid	R\$ 2,00	R\$ 110,00
90	CHUVEIRO ELETRICO 110V, 4 TEMPERATURAS GARANTIA 12 MESES, NA COR BRANCA, 5400W.	205,00	Unid	R\$ 57,90	R\$ 11.869,50
91	CHUVEIRO ELETRICO 4800WX127V	100,00	Unid	R\$ 79,90	R\$ 7.990,00
92	COLA PARA CANO PVC 175GR	30,00	Unid	R\$ 10,34	R\$ 310,20
95	CONECTOR BIMETALICO 25MM	50,00	Unid	R\$ 9,73	R\$ 486,50
96	CONECTOR BIMETALICO 35MM	50,00	Unid	R\$ 14,50	R\$ 725,00
100	CURVA 90° PVC BRANCO 100MM	50	Unid	R\$ 10,19	R\$ 509,50
102	CURVA PARA ELETRODUTO 32MM X 90	40,00	Unid	R\$ 18,48	R\$ 739,20
103	CURVA PARA ELETRODUTO	40,00	Unid	R\$ 4,83	R\$ 193,20



PREFEITURA DE  
**BOCAIUVA**

124/2024

	BOLSA 25MM X 90°				
104	CURVA PARA ELETRODUTO PVC 1" ROSCA	70,00	Unid	R\$ 2,27	R\$ 158,90
105	CURVA PARA ELETRODUTO PVC 32MM BOLSA	40,00	Unid	R\$ 10,49	R\$ 419,60
109	DISJUNTOR BIPOLAR 20 AMPERES MODELO NEMA (PRETO)	102,00	Unid	R\$ 60,69	R\$ 6.190,38
110	DISJUNTOR BIPOLAR 25 AMPERES MODELO DIM	130,00	Unid	R\$ 33,35	R\$ 4.335,50
112	DISJUNTOR BIPOLAR 30 AMPERES MODELO NEMA (PRETO)	80,00	Unid	R\$ 77,50	R\$ 6.200,00
113	DISJUNTOR BIPOLAR 32 AMPERES MODELO DIM	80,00	Unid	R\$ 48,95	R\$ 3.916,00
118	DISJUNTOR BIPOLAR 63 AMPERES MODELO DIM	130,00	Unid	R\$ 32,80	R\$ 4.264,00
121	DISJUNTOR TRIPOLAR 10 AMPERES MODELO DIM	80,00	Unid	R\$ 35,28	R\$ 2.822,40
123	DISJUNTOR TRIPOLAR 20 AMPERES MODELO DIM	110,00	Unid	R\$ 48,31	R\$ 5.314,10
126	DISJUNTOR TRIPOLAR 32 AMPERES MODELO DIM	80,00	Unid	R\$ 38,67	R\$ 3.093,60
128	DISJUNTOR TRIPOLAR 50 AMPERES MODELO DIM	50,00	Unid	R\$ 39,90	R\$ 1.995,00
129	DISJUNTOR TRIPOLAR 63 AMPERES MODELO DIM	110,00	Unid	R\$ 59,39	R\$ 6.532,90
130	DISJUNTOR TRIPOLAR 70 AMPERES MODELO DIM	50,00	Unid	R\$ 110,18	R\$ 5.509,00
131	DISJUNTOR UNIPOLAR 10 AMPERES MODELO DIM	70,00	Unid	R\$ 10,86	R\$ 760,20
132	DISJUNTOR UNIPOLAR 10 AMPERES MODELO NEMA PRETO	80,00	Unid	R\$ 14,99	R\$ 1.199,20
133	DISJUNTOR UNIPOLAR 16 AMPERES MODELO DIM	70,00	Unid	R\$ 16,99	R\$ 1.189,30
134	DISJUNTOR UNIPOLAR 20 AMPERES MODELO DIM	109,00	Unid	R\$ 8,12	R\$ 885,08
140	DISJUNTOR UNIPOLAR 40 AMPERES MODELO NEMA PRETO	80,00	Unid	R\$ 20,29	R\$ 1.623,20
141	DISJUNTOR UNIPOLAR 50 AMPERES MODELO DIM	70,00	Unid	R\$ 10,69	R\$ 748,30
142	DISJUNTOR UNIPOLAR 50 AMPERES MODELO NEMA PRETO	80,00	Unid	R\$ 20,29	R\$ 1.623,20
143	DISJUNTOR UNIPOLAR 63 AMPERES MODELO DIM	100,00	Unid	R\$ 13,09	R\$ 1.309,00
154	ESPAÇADOR DE 3MM Pacote 100 peças.	10,00	Unid	R\$ 2,39	R\$ 23,90
155	ESPAÇADOR DE 5MM - PACOTE	10,00	Unid	R\$ 2,49	R\$ 24,90



PREFEITURA DE  
**BOCAIUVA**

124/2014  
1925  
*[Handwritten signature]*

	100 PEÇAS				
156	ESPUDE PARA VASO SANITÁRIO	41,00	Unid	R\$ 1,59	R\$ 65,19
158	EXTENSÃO TRIPLA 5 METROS	84,00	Unid	R\$ 26,04	R\$ 2.187,36
159	FILTRO DE LINHA 5 TOMADAS	174,00	Unid	R\$ 33,29	R\$ 5.792,46
160	FIO CORDÃO PARALELO PRETO 2 X 4MM	350,00	MT	R\$ 5,18	R\$ 1.813,00
161	FIO CORDÃO PARALELO PRETO EXTENSÃO 2 X 1,5MM	300,00	MT	R\$ 4,29	R\$ 1.287,00
163	FIO CORDÃO PARALELO PRETO EXTENSÃO 2 X 2,5MM	350,00	MT	R\$ 3,51	R\$ 2.457,00
165	FIO PARALELO 2 X 1,5MM	700,00	MT	R\$ 5,84	R\$ 4.088,00
167	FITA ISOLANTE BRANCA Antichama 18mm x 10m	80,00	Unid	R\$ 4,58	R\$ 458,00
169	FITA ISOLANTE BRANCA Antichama 18mm x 10m	80,00	Unid	R\$ 5,07	R\$ 405,60
172	FITA ISOLANTE VERMELHA Antichama 18mm x 10m	20,00	Unid	R\$ 3,96	R\$ 79,20
174	FITA VEDA ROSCA DE 18MM X 25 M	130,00	Unid	R\$ 7,29	R\$ 947,70
177	GRELHA INOX QUADRADA PARA CAIXA SIFONADA 150X150MM	60,00	Unid	R\$ 26,90	R\$ 1.614,00
179	INTERRUPTOR DE DUAS TECLAS CONJUGADO COM TOMADA 10A	30,00	Unid	R\$ 21,90	R\$ 657,00
180	INTERRUPTOR EMBUTIDO 1 SEÇÃO COM PLACA	60,00	Unid	R\$ 7,39	R\$ 443,40
182	INTERRUPTOR EMBUTIR COM 1 TECLA COM PLACA .	60,00	Unid	R\$ 7,39	R\$ 443,40
183	INTERRUPTOR EMBUTIR COM 2 TECLAS COM PLACA .	140,00	Unid	R\$ 12,88	R\$ 1.803,20
185	INTERRUPTOR EMBUTIR PARA CAMPAINHA COM PLACA	50,00	Unid	R\$ 9,10	R\$ 455,00
187	JOELHO 90° COM BOLSA E ANEL 1.1/2X40MM	10,00	Unid	R\$ 5,97	R\$ 59,70
188	JOELHO 90° PVC BRANCO 40MM	10,00	Unid	R\$ 2,13	R\$ 21,30
191	JOELHO EM PVC BRANCO 90° ROSCÁVEL 1/2 Classe A, pressão de serviço 75 M.C.A.	50,00	Unid	R\$ 1,89	R\$ 94,50
192	JOELHO EM PVC BRANCO 90° ROSCÁVEL 3/4" Classe A, pressão de serviço 75 M.C.A	50,00	Unid	R\$ 1,69	R\$ 84,50
194	JOELHO EM PVC MARROM 45° SOLDÁVEL 32 MM Diâmetro nominal 32 mm, classe 15 pressão de serviço 75 M.C.A.	150,00	Unid	R\$ 3,90	R\$ 585,00
195	JOELHO EM PVC MARROM 45° SOLDÁVEL 40 MM Diâmetro nominal 40 mm, classe 15 pressão de serviço 75 M.C.A.	90,00	Unid	R\$ 5,49	R\$ 494,10

*[Handwritten signature]*



PREFEITURA DE  
**BOCAIUVA**

197	JOELHO EM PVC MARROM 45° SOLDÁVEL 60 MM Diâmetro nominal 60 mm, classe 15 pressão de serviço 75 M.C.A.	90,00	Unid	R\$ 27,70	R\$ 2.493,00
198	JOELHO EM PVC MARROM 90° SOLDÁVEL 20 MM Diâmetro nominal 20 mm, classe 15 pressão de serviço 75 M.C. A	150,00	Unid	R\$ 0,66	R\$ 99,00
200	JOELHO EM PVC MARROM 90° SOLDÁVEL 32 MM Diâmetro nominal 90 mm, classe 15 pressão de serviço 75 M.C. A	50,00	Unid	R\$ 2,76	R\$ 138,00
202	JOELHO EM PVC MARROM 90° SOLDÁVEL 50 MM Diâmetro nominal 50 mm, Classe A Pressão de serviço 75 M.C.A	100,00	Unid	R\$ 3,51	R\$ 351,00
203	JOELHO EM PVC MARROM 90° SOLDÁVEL 60 MM Diâmetro nominal 60 mm, classe 15 pressão de serviço 75 M.C.A.	50,00	Unid	R\$ 13,90	R\$ 695,00
204	JOELHO PVC ESGOTO DE 40MM X 90°	100,00	Unid	R\$ 1,90	R\$ 190,00
206	JOELHO PVC SOLDÁVEL COM BUCHA DE LATÃO 1/2" 25MM	150,00	Unid	R\$ 3,39	R\$ 508,50
207	LAMPADA ECONOMICA 15W X 127V	230,00	Unid	R\$ 4,41	R\$ 1.014,30
208	LAMPADA ECONOMICA 20W X 127V	110,00	Unid	R\$ 13,10	R\$ 1.441,00
209	LAMPADA FLUORESCENTE 20W	50,00	Unid	R\$ 13,10	R\$ 655,00
211	LAMPADA LED BULBO 15 W	1.190,00	Unid	R\$ 4,90	R\$ 5.831,00
212	LAMPADA LED BULBO 20W	300,00	Unid	R\$ 8,50	R\$ 2.550,00
215	LAMPADA LED BULBO 50W	220,00	Unid	R\$ 20,99	R\$ 4.617,80
217	LAMPADA LED TUBULAR 09 W	150,00	Unid	R\$ 6,39	R\$ 958,50
218	LAMPADA LED TUBULAR 18 W	300,00	Unid	R\$ 7,42	R\$ 2.226,00
219	LAMPADA MISTA 160W X 220V E- 27	100,00	Unid	R\$ 21,93	R\$ 2.193,00
220	LAMPADA MISTA 250W X 220V E- 27	150,00	Unid	R\$ 32,51	R\$ 4.876,50
221	LAMPADA MISTA 500 W X 220 V E -40	150,00	Unid	R\$ 97,00	R\$ 14.550,00
224	LAMPADA VAPOR SODIO 100 W	150,00	Unid	R\$ 30,39	R\$ 4.558,50
226	LUVA AÇO GALVANIZADO 1.1/2"	170,00	Unid	R\$ 22,90	R\$ 3.893,00
227	LUVA DE REDUÇÃO AÇO GALVANIZADO DE 2" PARA 1.1/2"	15,00	Unid	R\$ 23,61	R\$ 354,15
229	LUVA EM PVC BRANCO DE REDUÇÃO ROSCÁVEL 1" X ¾"	50,00	Unid	R\$ 3,38	R\$ 169,00





PREFEITURA DE  
**BOCAIUVA**

12/1/2014  
1927

	Classe A pressão de serviço 75 M.C.A.				
232	LUVA EM PVC BRANCO ROSCÁVEL 3/4" Classe A, pressão de serviço 75 M.C.A	50,00	Unid	R\$ 1,39	R\$ 69,50
233	LUVA EM PVC MARROM DE REDUÇÃO 40 X 32 MM Diâmetro nominal 40 x 32 mm, classe A, pressão de serviço 75 M.C.A	100,00	Unid	R\$ 5,46	R\$ 546,00
234	LUVA EM PVC MARROM DE REDUÇÃO SOLDÁVEL 25 X 20 MM Diâmetro nominal 25 x 20 mm, classe A, pressão de serviço 75 M.C.A.	250,00	Unid	R\$ 1,49	R\$ 372,50
235	LUVA EM PVC MARROM DE REDUÇÃO SOLDÁVEL 32 X 25 MM Diâmetro nominal 32 x 25 mm, classe a, pressão de serviço 75 M.C.A	150,00	Unid	R\$ 4,99	R\$ 748,50
237	LUVA EM PVC MARROM SOLDÁVEL 20 MM Diâmetro nominal 20 mm, classe A, pressão de serviço 75 M.C.A.	50,00	Unid	R\$ 0,50	R\$ 25,00
238	LUVA EM PVC MARROM SOLDÁVEL 25 MM Diâmetro nominal 25 mm, classe A, pressão de serviço 75 M.C.A.	100,00	Unid	R\$ 0,59	R\$ 59,00
241	LUVA EM PVC MARROM SOLDÁVEL 50 MM Diâmetro nominal 50 mm, classe A, pressão de serviço 75 M.C.A.	50,00	Unid	R\$ 5,19	R\$ 259,50
242	LUVA EM PVC MARROM SOLDÁVEL 60 MM Diâmetro nominal 60 mm, classe A, pressão de serviço 75 M.C.A.	100,00	Unid	R\$ 9,90	R\$ 990,00
243	LUVA PARA ELETRODUTO 1"	100,00	Unid	R\$ 0,95	R\$ 95,00
245	LUVA PARA ELETRODUTO 1" PVC	100,00	Unid	R\$ 0,95	R\$ 95,00
248	LUVA SOLDÁVEL MARROM 50mm	80,00	Unid	R\$ 5,19	R\$ 415,20
251	NIPLE EM PVC BRANCO ROSCÁVEL 1/2" Classe A, pressão de serviço 75 M.C.A.	30,00	Unid	R\$ 0,76	R\$ 22,80
252	NIPLE EM PVC BRANCO ROSCÁVEL 3/4" Classe A pressão de serviço 75 M.C.A.	80,00	Unid	R\$ 2,08	R\$ 166,40
254	PARAFUSO 5MM PARA TELHA DE FIBROCIMENTO ONDULADA	10,00	Unid	R\$ 0,61	R\$ 6,10
255	PARAFUSO CASTELO COM BUCHA 10	100,00	Peça	R\$ 3,95	R\$ 395,00
256	PARAFUSO PARA VASO SANITARIO 8" CROMADO COM BUCHA	20,00	Unid	R\$ 13,20	R\$ 264,00
260	PINO FEMEA 20A Preto.	100,00	Unid	R\$ 6,52	R\$ 652,00
261	PINO MACHO 10A Preto	100,00	Unid	R\$ 5,17	R\$ 517,00

124/24  
1928



PREFEITURA DE  
**BOCAIUVA**

262	PINO MACHO 20A Preto	100,00	Unid	R\$ 7,24	R\$ 724,00
263	PLAFONIER BRANCO PVC DE PLASTICO	400,00	Unid	R\$ 3,26	R\$ 1.304,00
264	PLUG RJ 45	100,00	Unid	R\$ 0,26	R\$ 26,00
265	PLUGUE BIPOLAR 2P FEMEA 10A	110,00	Unid	R\$ 3,48	R\$ 382,80
266	PLUGUE BIPOLAR 2P MACHO 10A	110,00	Unid	R\$ 3,70	R\$ 407,00
268	QUADRO DISTRIBUIÇÃO 06/08 CHAVES	60,00	Unid	R\$ 57,39	R\$ 3.443,40
269	QUADRO DISTRIBUIÇÃO 12/16 CHAVES	50,00	Unid	R\$ 128,78	R\$ 6.439,00
270	QUADRO DISTRIBUIÇÃO 3/4 CHAVES PVC	50,00	Unid	R\$ 30,78	R\$ 1.539,00
271	REATOR DE PARTIDA RAPIDA 2X 20W, 110 V 50/60 HZ	50,00	Unid	R\$ 24,90	R\$ 1.245,00
273	REATOR ELETRONICO 1X20	50,00	Unid	R\$ 22,89	R\$ 1.144,50
275	REATOR ELETRONICO 2X20	50,00	Unid	R\$ 66,00	R\$ 3.300,00
276	REATOR ELETRONICO 2X40	50,00	Unid	R\$ 58,90	R\$ 2.945,00
279	REFLETOR LED 200W HOLOFOTE MICRO LED SMD BRANCO FRIO	90,00	Unid	R\$ 110,00	R\$ 9.900,00
280	REFLETOR LED 50W HOLOFOTE MICRO LED SMD BRANCO FRIO	90,00	Unid	R\$ 31,67	R\$ 2.850,30
281	REGISTRO DE GAVETA BRUTO DIÂMETRO NOMINAL 20 MM Diâmetro nominal 20 MM (3/4")	30,00	Unid	R\$ 30,98	R\$ 929,40
282	REGISTRO DE GAVETA BRUTO DIÂMETRO NOMINAL 25 MM Diâmetro nominal 25 mm (1")	60,00	Unid	R\$ 39,86	R\$ 2.391,60
284	REGISTRO DE GAVETA COM CANOPLA CROMADA 40 MM Diâmetro nominal 40 mm 1 1/2"	60,00	Unid	R\$ 139,90	R\$ 8.394,00
285	REGISTRO DE PRESSÃO COM CANOPLA CROMADA 15 MM 1/2"	80,00	Unid	R\$ 50,79	R\$ 4.063,20
286	REGISTRO DE PRESSÃO COM CANOPLA CROMADA 20 MM Diâmetro nominal 20 mm 3/4"	80,00	Unid	R\$ 88,69	R\$ 7.095,20
287	RELE DE NIVEL	15,00	Unid	R\$ 153,81	R\$ 2.307,15
288	RELE FOTOELETRICO 110V P/BASE	50,00	Unid	R\$ 24,99	R\$ 1.249,50
289	RELÉ FOTOELÉTRICO 110V P/BASE	40,00	Unid	R\$ 24,99	R\$ 999,60
292	REPARO PARA VALVULA DE DESCARGA	60,00	Unid	R\$ 55,63	R\$ 3.337,80
293	ROLDANA REX LOUCA	20,00	Unid	R\$ 8,03	R\$ 160,60
296	TE EM PVC BRANCO 90º	100,00	Unid	R\$ 3,50	R\$ 350,00



PREFEITURA DE  
**BOCAIUVA**

12/24/24  
1924  
J

	ROSCÁVEL 3/4" Classe A, pressão de serviço 75 M.C.A.				
297	TE EM PVC MARROM 90° DE REDUÇÃO SOLDÁVEL 25 X 20 MM diâmetro nominal 25 x 20 mm, classe A, pressão de serviço 75 M.C.A.	150,00	Unid	R\$ 3,69	R\$ 553,50
298	TE EM PVC MARROM 90° DE REDUÇÃO SOLDÁVEL 40 X 32 MM Diâmetro nominal 40 x 32 mm, classe A, pressão de serviço 75 M.C.A.	50,00	Unid	R\$ 7,99	R\$ 399,50
301	TE EM PVC MARROM 90° SOLDÁVEL 20 MM Diâmetro nominal 20 mm, classe A pressão de serviço 75 M.C.A	150,00	Unid	R\$ 1,36	R\$ 204,00
302	TE EM PVC MARROM 90° SOLDÁVEL 25 MM diâmetro nominal 25 mm, classe A pressão de serviço 75 M.C.A	150,00	Unid	R\$ 0,71	R\$ 106,50
303	TE EM PVC MARROM 90° SOLDÁVEL 32 MM Diâmetro nominal 32 mm, classe A, pressão de serviço 75 M.C.A.	100,00	Unid	R\$ 5,59	R\$ 559,00
305	TE EM PVC MARROM 90° SOLDÁVEL 50 MM Diâmetro nominal 50 mm, classe a, pressão de serviço 75 M.C.A.	100,00	Unid	R\$ 9,75	R\$ 975,00
306	TE EM PVC MARROM DE REDUÇÃO SOLDÁVEL 90° DE REDUÇÃO 32 X 25MM Diâmetro nominal 32 x 25 mm, classe A, pressão de serviço 75 M.C.A.	50,00	Unid	R\$ 5,08	R\$ 254,00
307	TERMINAL PRÉ ISOLADO 10 MM	30,00	Unid	R\$ 0,73	R\$ 21,90
309	TERMINAL PRÉ-ISOLADO 25MM	30,00	Unid	R\$ 0,69	R\$ 20,70
310	TERMINAL PRÉ-ISOLADO 35MM	30,00	Unid	R\$ 1,23	R\$ 36,90
311	TERMINAL PRE ISOLADO 50 MM	30,00	Unid	R\$ 1,65	R\$ 49,50
312	TERMINAL PRESSÃO 25MM	30,00	Unid	R\$ 9,04	R\$ 271,20
315	TOMADA EMBUTIR COM 3 PINOS 10 AMPERES COM PLACA	60,00	Unid	R\$ 5,74	R\$ 344,40
319	TOMADA FEMEA	100,00	Unid	R\$ 3,48	R\$ 348,00
320	TOMADA RJ 45	40,00	Unid	R\$ 23,69	R\$ 947,60
321	TORNEIRA DE 1/2 DE METAL PARA JARDIM	50,00	Unid	R\$ 13,90	R\$ 695,00
322	TORNEIRA DE PRESSÃO CROMADA LONGA PARA PIA 1/2"	122,00	Unid	R\$ 49,90	R\$ 6.087,80
325	TORNEIRA PARA FILTRO	50,00	Unid	R\$ 50,40	R\$ 2.520,00
326	TORNEIRA PARA LAVATORIO EM INOX 1/2"	112,00	Unid	R\$ 43,90	R\$ 4.916,80
327	TORNEIRA PARA LAVATÓRIO EM PVC	110,00	Unid	R\$ 9,09	R\$ 999,90



PREFEITURA DE  
**BOCAIUVA**

24/20  
89304

328	TORNEIRA PIA COZINHA INOX BICA MÓVEL 1/2"	90,00	Unid	R\$ 44,98	R\$ 4.048,20
331	TRANSFORMADOR DE 5000W Auto transformador com 02 fios na entrada para 127 volts e 02 fios na saída de 220 volts – ou seja este equipamento transforma a rede elétrica de 110 volts para 220 volts de um lado do equipamento, e do outro lado transforma a rede elétrica de 220 volts para 110 volts conforme necessidade do trabalho local.	6,00	Unid	R\$ 238,97	R\$ 1.433,82
335	TUBO DE DESCIDA (DESCARGA) PARA VÁLVULA DE DESCARGA 38MM X 80CM COM JOELHO AZUL	30,00	Unid	R\$ 8,15	R\$ 244,50
336	TUBO DE LIGAÇÃO AJUSTÁVEL PARA VASO SANITÁRIO BRANCO DN38MM	10,00	Unid	R\$ 18,99	189,90
340	TUBO EM PVC MARROM SOLDÁVEL DIÂMETRO NOMINAL 40 MM Classe A, pressão de serviço 75 M.C.A. 6 metros	180,00	Unid	R\$ 52,93	R\$ 9.527,40
341	TUBO EM PVC MARROM SOLDÁVEL DIÂMETRO NOMINAL 50 MM Classe A pressão de serviço 75 M.C.A. 6 metros	270,00	Unid	R\$ 63,79	R\$ 17.223,30
343	TUBO EXTENSIVO 40MM SIFÃO CORRUGADO	122,00	Unid	R\$ 5,12	R\$ 624,64
344	TUBO PVC BRANCO 100MMX6M TUBO PARA ESGOTO	270,00	Unid	R\$ 53,77	R\$ 14.517,90
345	TUBO PVC RÍGIDO EDUTOR DN-40 (1.1/2") DE 04 METROS DE COMPRIMENTO	150,00	Unid	R\$ 91,39	R\$ 13.708,50
349	TUBOS PVC DN50; PN80	500,00	Unid	R\$ 48,49	R\$ 24.245,00
350	UNIÃO AÇO GALVANIZADO 1.1/2"	15,00	Unid	R\$ 66,67	R\$ 1.000,05
352	UNIÃO EM PVC MARROM SOLDÁVEL 25 MM Diâmetro nominal 25 mm, classe A, pressão de serviço 75 M.C.A.	250,00	Unid	R\$ 6,14	R\$ 1.535,00
355	UNIÃO EM PVC MARROM SOLDÁVEL 60 MM Diâmetro nominal 60 mm, classe A, pressão de serviço 75 M.C.A.	50,00	Unid	R\$ 61,09	R\$ 3.054,50
356	VÁLVULA DE DESCARGA 1 1/2" Conforme às normas NBR 12904 / 1993 e NBR 12905 / 1993, corpo em bronze, resistente à corrosão, podendo ser instalada em paredes até de meio tijolo, registro integrado	72,00	Unid	R\$ 130,90	R\$ 9.424,80



PREFEITURA DE  
**BOCAIUVA**

10/05/2017  
1931

	para regulagem de vazão e manutenção, volante do registro para regulagem manual de vazão e manutenção, parafuso de regulagem da tecla de acionamento, mola de aço inoxidável, sistema auto-limpante que dispensa lubrificação e sistema de vedação em borracha garantindo o funcionamento em alta e baixa pressão.				
357	VÁLVULA EM METAL CROMADO PARA PIA AMERICANA 3. 1/2" X 1. 1/2	42,00	Unid	R\$ 19,13	R\$ 803,46
<b>VALOR TOTAL</b>				<b>R\$ 648.260,17</b>	

<b>MÉDIO</b>					
<b>ITEM</b>	<b>DESCRIÇÃO</b>	<b>QUANT.</b>	<b>UNIDADE</b>	<b>Valor unitário (MÉDIO)</b>	<b>Valor Total</b>
1	ABRAÇADEIRA DE NYLON 30 CM	1.000,00	PEÇA	R\$ 0,17	R\$ 170,00
2	ABRAÇADEIRA DE NYLON 30CM	300,00	Unid	R\$ 0,17	R\$ 51,00
4	ABRAÇADEIRA TIPO U 1/2 EM ALUMÍNIO COM PARAFUSO	120,00	Unid	R\$ 0,71	R\$ 85,20
5	ABRAÇADEIRA TIPO U 3/4 EM ALUMÍNIO COM PARAFUSO	30,00	Unid	R\$ 0,60	R\$ 18,00
6	ACABAMENTO PARA REGISTRO EM METAL CROMADO	10,00	Unid	R\$ 35,08	R\$ 350,80
9	ADAPTADOR LR EM PVC MARROM L SOLDÁVEL COM FLANGES 25 MM Com flanges livres para caixa d'água diâmetro nominal 25 mm x 3/4", classe A, pressão de serviço 75 M.C.A.	100,00	Unid	R\$ 6,27	R\$ 627,00
13	ADESIVO PLÁSTICO EXTRAFORTE 175G Para tubos e conexões soldáveis de PVC.	130,00	Unid	R\$ 11,52	R\$ 1.497,60
14	ADESIVO PLÁSTICO EXTRAFORTE 17G Para tubos e conexões soldáveis de PVC, com pincel aplicador.	70,00	Unid	R\$ 1,73	R\$ 121,10
16	ADESIVO PLÁSTICO EXTRAFORTE PARA PVC 75GR	50,00	Unid	R\$ 6,16	R\$ 308,00
19	ARMAÇÃO REX 1LINHA PESADA	10,00	PEÇA	R\$ 24,60	R\$ 246,00
21	BASE PARA RELE FOTOELETRICO COM	25,00	Unid	R\$ 10,04	R\$ 251,00
25	BÓIA DE 3/4" Para caixa d água	150,00	Unid	R\$ 24,99	R\$ 3.748,50
26	BÓIA DE 3/4" DE ALTA PRESSÃO Para caixa d água.	120,00	Unid	R\$ 67,59	R\$ 8.110,80
30	BUCHA DE PAREDE CONVENCIONAL 10	20,00	Unid	R\$ 0,22	R\$ 4,40



PREFEITURA DE  
**BOCAIUVA**

33	BUCHA EM PVC BRANCO DE REDUÇÃO 2" X 1 1/2" Classe A, pressão de serviço 75 M.C.A	150,00	Unid	R\$ 19,72	R\$ 2.958,00
35	BUCHA EM PVC BRANCO DE REDUÇÃO ROSCÁVEL 1 1/2" X 1 1/4" Classe A, pressão de serviço 75 M.C.A	150,00	Unid	R\$ 11,67	R\$ 1.750,50
36	BUCHA EM PVC BRANCO DE REDUÇÃO ROSCÁVEL 1 1/2" X 3/4" Classe A, pressão de serviço 75 M.C.A.	50,00	Unid	R\$ 5,03	R\$ 251,50
38	BUCHA EM PVC BRANCO DE REDUÇÃO ROSCÁVEL 1" X 3/4" Classe A, pressão de serviço 75 M.C.A.	50,00	Unid	R\$ 5,50	R\$ 275,00
39	BUCHA EM PVC BRANCO DE REDUÇÃO ROSCÁVEL 3/4" X 1/2" Classe A, pressão de serviço 75 M.C.A.	150,00	Unid	R\$ 1,88	R\$ 282,00
41	CABINHO FLEXIVEL 16MM	500,00	MT	R\$ 11,52	R\$ 5.760,00
42	CABINHO FLEXIVEL 25MM	100,00	MT	R\$ 22,44	R\$ 2.244,00
43	CABINHO FLEXIVEL 2,5MM	3.320,00	MT	R\$ 1,75	R\$ 5.810,00
44	CABINHO FLEXIVEL 4MM	3.000,00	MT	R\$ 2,88	R\$ 8.640,00
45	CABINHO FLEXIVEL 6MM	3.500,00	MT	R\$ 3,85	R\$ 13.475,00
49	CABO 3 VIAS PP 3X2,5 MM PRETO	100,00	MT	R\$ 7,90	R\$ 790,00
51	CABO ALUMINIO DUPLEX 10MM	250,00	MT	R\$ 2,73	R\$ 685,00
52	CABO ALUMINIO QUADRUPLIX 16MM	100,00	MT	R\$ 9,80	R\$ 980,00
57	CABO FLEXIVEL 35MM	400,00	MT	R\$ 34,82	R\$ 13.928,00
63	CAIXA 2x4 DE PVC SOBREPORA PARA INTERRUPTOR 2X4	250,00	Unid	R\$ 3,57	R\$ 892,50
65	CAIXA D'AGUA 10.000 LITROS FABRICADO EM FIBRA DE VIDRO IMPREGNADA A RESINA POLIESTER COM TAMPA	55,00	Unid	R\$ 4.410,30	R\$ 242.566,50
66	CAIXA D'AGUA 1000 LITROS FABRICADA EM POLIETILENO COM TAMPA.	110,00	Unid	R\$ 396,39	R\$ 43.602,90
69	CAIXA D'AGUA 5.000 LITROS	55,00	Unid	R\$ 2.678,38	R\$ 147.310,90
70	CAIXA D'AGUA 500 LITROS	60,00	Unid	R\$ 211,42	R\$ 12.685,20
76	CAIXA MONOFASICA CM-1	30,00	Unid	R\$ 134,58	R\$ 4.037,40



PREFEITURA DE  
**BOCAIUVA**

*Handwritten:* 1933  
*Signature:*

80	CAIXA SIFONADA MONTADA 150 X 150 X 50 Com grelha e porta grelha DN 150 x 150 x 50 mm	135,00	Unid	R\$ 28,01	R\$ 3.781,35
84	CAP (TAMPÃO) EM PVC BRANCO ROSCÁVEL 1/2" Diâmetro nominal 1/2", classe A, pressão de serviço 75 M.C.A	35,00	Unid	R\$ 1,40	R\$ 49,00
85	CAP (TAMPÃO) EM PVC BRANCO ROSCÁVEL 3/4 Diâmetro nominal 3/4", classe A, pressão de serviço 75 M.C.A.	45,00	Unid	R\$ 1,09	R\$ 49,05
93	CONECTOR BIMETALICO 10MM	50,00	Unid	R\$ 6,89	R\$ 344,50
94	CONECTOR BIMETALICO 16MM	50,00	Unid	R\$ 9,15	R\$ 457,50
97	CONECTOR BIMETALICO 50MM	50,00	Unid	R\$ 17,44	R\$ 872,00
98	CONECTOR BIMETALICO 95MM	100,00	Unid	R\$ 35,24	R\$ 3.524,00
99	CONECTOR DE PRESSAO 95MM COMUM	50,00	Pacote	R\$ 35,24	R\$ 1.762,00
101	CURVA DE 90° AÇO GALVANIZADO DE 1.1/2", PONTAS COM ROSCA MACHO	10,00	Unid	R\$ 65,89	R\$ 658,90
106	DISJUNTOR BIPOLAR 10 AMPERES MODELO DIM	70,00	Unid	R\$ 27,51	R\$ 1.925,70
107	DISJUNTOR BIPOLAR 16 AMPERES MODELO DIM	70,00	Unid	R\$ 34,44	R\$ 2.410,80
108	DISJUNTOR BIPOLAR 20 AMPERES MODELO DIM	160,00	Unid	R\$ 35,84	R\$ 5.734,40
111	DISJUNTOR BIPOLAR 25 AMPERES MODELO NEMA (PRETO)	80,00	Unid	R\$ 59,83	R\$ 4.786,40
114	DISJUNTOR BIPOLAR 35 AMPERES MODELO NEMA (PRETO)	80,00	Unid	R\$ 74,86	R\$ 5.988,80
115	DISJUNTOR BIPOLAR 40 AMPERES MODELO DIM	130,00	Unid	R\$ 39,96	R\$ 5.194,80
116	DISJUNTOR BIPOLAR 40 AMPERES MODELO NEMA (PRETO)	80,00	Unid	R\$ 61,80	R\$ 4.944,00
117	DISJUNTOR BIPOLAR 50 AMPERES MODELO DIM	120,00	Unid	R\$ 44,14	R\$ 5.296,80
119	DISJUNTOR BIPOLAR 90 AMPERES MODELO NEMA (PRETO)	80,00	Unid	R\$ 82,16	R\$ 6.572,80
120	DISJUNTOR TRIPOLAR 100 AMPERES MODELO NEMA PRETO	140,00	Unid	R\$ 111,78	R\$ 15.649,20
122	DISJUNTOR TRIPOLAR 16 AMPERES MODELO DIM	110,00	Unid	R\$ 35,70	R\$ 3.927,00
124	DISJUNTOR TRIPOLAR 250 A	13,00	Unid	R\$ 305,21	R\$ 3.967,73
125	DISJUNTOR TRIPOLAR 25	80,00	Unid	R\$ 50,87	R\$

*Handwritten signature:*



PREFEITURA DE  
**BOCAIUVA**

	AMPERES MODELO DIM					4.069,60
127	DISJUNTOR TRIPOLAR AMPERES MODELO DIM 40	100,00	Unid	R\$ 40,71	R\$	4.071,00
135	DISJUNTOR UNIPOLAR AMPERES MODELO DIM 25	70,00	Unid	R\$ 8,13	R\$	569,10
136	DISJUNTOR UNIPOLAR AMPERES MODELO NEMA PRETO 30	80,00	Unid	R\$ 13,71	R\$	1.096,80
137	DISJUNTOR UNIPOLAR AMPERES MODELO DIM 32	70,00	Unid	R\$ 12,15	R\$	850,50
138	DISJUNTOR UNIPOLAR AMPERES MODELO NEMA PRETO 35	80,00	Unid	R\$ 26,00	R\$	2.080,00
139	DISJUNTOR UNIPOLAR AMPERES MODELO DIM 40	35,00	Unid	R\$ 11,39	R\$	398,65
144	DISJUNTOR UNIPOLAR AMPERES MODELO NEMA (PRETO) 70	80,00	Unid	R\$ 34,65	R\$	2.772,00
145	DOBRADIÇA DE AÇO PARA PORTA 4"	120,00	Unid	R\$ 14,27	R\$	1.712,40
146	DUCHA PVC BRANCO Com haste PVC Branco , altura 6,8 cm, largura 10" ou 25,4 cm e profundidade 48,5.	25,00	Unid	R\$ 59,87	R\$	1.496,75
147	ELETRODUTO GALVANIZADO 11/2 PESADO	50,00	MT	R\$ 126,59	R\$	6.329,50
148	ELETRODUTO GALVANIZADO 2 PESADO	50,00	MT	R\$ 208,50	R\$	10.425,00
149	ELETRODUTO PVC 11/2 ROSCA	100,00	MT	R\$ 48,66	R\$	4.866,00
150	ELETRODUTO PVC 1" ROSCA	100,00	MT	R\$ 26,79	R\$	2.679,00
151	ELETRODUTO PVC 32MM BOLSA	50,00	MT	R\$ 14,54	R\$	727,00
152	ELETRODUTO PVC BOLSA 25MM	30,00	MT	R\$ 15,47	R\$	464,10
153	ENGATE HIDRÁULICO 40CM Material PVC, flexível, bitola 1/2"	140,00	Unid	R\$ 4,75	R\$	665,00
157	EXTENSÃO TRIPLA 3 MTS	130,00	Unid	R\$ 17,68	R\$	2.298,40
162	FIO CORDÃO PARALELO PRETO EXTENSÃO 2 X 2,5MM	350,00	MT	R\$ 5,33	R\$	1.865,50
164	FIO PARALELO 2 X 2,5MM	670,00	MT	R\$ 5,33	R\$	3.571,10
166	FITA ADESIVA CREPE 18MMX50M	150,00	Unid	R\$ 3,75	R\$	562,50
168	FITA ISOLANTE 20 MT	300,0	Unid	R\$ 7,75	R\$	2.325,00
170	FITA ISOLANTE DE ALTA FUSÃO 10MTS	80,00	Unid	R\$ 24,39	R\$	1.951,20
171	FITA ISOLANTE DE ALTA FUSÃO 19MM X 10 MTS	60,00	ROLO	R\$ 19,85	R\$	1.191,00
173	FITA VEDA ROSCA 18 MM X 50 Fita vedante não sintetizada de politetrafluoretileno, auto lubrificação, resiste à temperaturas de 90 °C à 240	25,00	Unid	R\$ 9,79	R\$	244,75





PREFEITURA DE  
**BOCAIUVA**

24/12  
1939

	°C e à agentes químicos, produzido conforme norma ABNT 13124.				
175	GRAMPO MIGUELÃO	30,00	Unid	R\$ 2,82	R\$ 84,60
176	GRELHA INOX QUADRADA PARA CAIXA SIFONADA 100X100X50MM	10,00	Unid	R\$ 22,64	R\$ 226,40
178	GRELHA INOX REDONDA PARA CAIXA SIFONADA 150X150X50MM	60,00	Unid	R\$ 26,87	R\$ 1.612,2
181	INTERRUPTOR EMBUTIDO 2 SESÃO COM PLACA	74,00	Unid	R\$ 12,66	R\$ 936,84
184	INTERRUPTOR EMBUTIR COM 3 TECLAS COM PLACA.	160,00	Unid	R\$ 19,87	R\$ 3.179,20
186	INTERRUPTOR EXTERNO 1 SEÇÃO	110,00	Unid	R\$ 8,93	R\$ 982,30
189	JOELHO EM PVC BRANCO 90° DE REDUÇÃO 3/4" X 1/2" Classe A, pressão de serviço 75 M.C.A.	50,00	Unid	4,56	R\$ 228,00
190	JOELHO EM PVC BRANCO 90° ROSCÁVEL 1" Classe A, pressão de serviço 75 M.C.A.	100,00	Unid	R\$ 3,76	R\$ 376,00
193	JOELHO EM PVC MARROM 45° SOLDÁVEL 25 MM Diâmetro nominal 25 mm, classe A pressão de serviço 75 M.C.A.	190,00	Unid	R\$ 1,64	R\$ 311,60
196	JOELHO EM PVC MARROM 45° SOLDÁVEL 50 MM Diâmetro nominal 50 mm, classe 15 pressão de serviço 75 M.C.A.	50,00	Unid	R\$ 9,99	R\$ 499,50
199	JOELHO EM PVC MARROM 90° SOLDÁVEL 25 MM Diâmetro nominal 25 mm, classe 15 pressão de serviço 75 M.C. A	150,00	Unid	R\$ 0,94	R\$ 141,00
201	JOELHO EM PVC MARROM 90° SOLDÁVEL 40 MM Joelho em PVC marrom 90° soldável diâmetro nominal 40 mm, classe A pressão de serviço 75 M.C. A	150,00	Unid	R\$ 2,57	R\$ 385,50
205	JOELHO PVC SOLDÁVEL COM BUCHA DE LATÃO 1/2" 20MM	150,00	Unid	R\$ 4,75	R\$ 712,50
210	LAMPADA FLUORESCENTE 40W	50,00	Unid	R\$ 46,60	R\$ 2.330,00
213	LAMPADA LED BULBO 30W	50,00	Unid	R\$ 13,21	R\$ 660,50
214	LAMPADA LED BULBO 40W	20,00	Unid	R\$ 19,15	R\$ 383,00
216	LAMPADA LED BULBO 9 W	430,00	Unid	R\$ 5,13	R\$ 2.205,9
222	LAMPADA VAPOR DE SODIO 400 W	150,00	Unid	R\$ 44,21	R\$ 6.631,50
223	LAMPADA VAPOR METALICO 400 W 6000K	150,00	Unid	R\$ 61,09	R\$ 9.163,50
225	LUMINÁRIA DE EMERGÊNCIA 30 LEDS	50,00	Unid	R\$ 13,96	R\$ 698,00
228	LUVA EM PVC BRANCO DE	50,00	Unid	R\$ 3,27	R\$ 163,50



PREFEITURA DE  
**BOCAIUVA**

	REDUÇÃO 3/4" X 1/2" Classe A pressão de serviço 75 M.C.A.				
230	LUVA EM PVC BRANCO ROSCÁVEL 1" Classe A pressão de serviço 75 M.C.A	100,00	Unid	R\$ 2,79	R\$ 279,00
231	LUVA EM PVC BRANCO ROSCÁVEL 1/2" Classe A, pressão de serviço 75 M.C.A.	100,00	Unid	R\$ 1,14	R\$ 114,00
236	LUVA EM PVC MARROM DE REDUÇÃO SOLDÁVEL 60 X 50 MM Diâmetro nominal 60 x 50 mm, classe A, pressão de serviço 75 M.C.A.	150,00	Unid	R\$ 19,63	R\$ 2.944,50
239	LUVA EM PVC MARROM SOLDÁVEL 32 MM Diâmetro nominal 32 mm, classe A, pressão de serviço 75 M.C.A.	50,00	Unid	R\$ 2,86	R\$ 143,00
240	LUVA EM PVC MARROM SOLDÁVEL 40 MM Diâmetro nominal 40 mm, classe A, pressão de serviço 75 M.C.A	50,00	Unid	R\$ 4,58	R\$ 229,00
244	LUVA PARA ELETRODUTO 1 1/2"	100,00	Unid	R\$ 1,78	R\$ 178,00
246	LUVA PARA ELETRODUTO 2"	100,00	Unid	R\$ 3,74	R\$ 374,00
247	LUVA PARA ELETRODUTO 3/4"	150,00	Unid	R\$ 2,01	R\$ 301,50
249	MANGUEIRA SINFONADA 3/4" AMARELA PARA PAREDE	200,00	MT	R\$ 1,31	R\$ 262,00
250	NIPLE EM PVC BRANCO ROSCÁVEL 1 1/2" Classe A pressão de serviço 75 M.C.A.	100,00	Unid	R\$ 12,00	R\$ 1.200
253	NIPLES AÇO GALVANIZADO 1.1/2"	30,00	Unid	R\$ 20,00	R\$ 600,00
257	PILHA ALCALINA PEQUENA AA	150,00	Unid	R\$ 3,43	R\$ 514,50
258	PILHA ALCALINA PEQUENA AAA	94,00	Unid	R\$ 3,05	R\$ 286,70
259	PINO FEMEA 10A Preto	100,00	Unid	R\$ 4,93	R\$ 493,00
267	PROJETOR QUADRADO 400W REFERENCIA 4-40 PJC 400	50,00	Unid	R\$ 89,43	R\$ 4.471,50
272	REATOR DE PARTIDA RAPIDA 2X 40W, 110 V, 50/60 HZ	50,00	Peça	R\$ 31,71	R\$ 1.585,50
274	REATOR ELETRONICO 1X40	50,00	Unid	R\$ 23,29	R\$ 1.164,50
277	RECEPTACULO PARA LÂMPADA E-27	180,00	Unid	R\$3,20	R\$ 576,00
278	REFLETOR LED 100W HOLOFOTE MICRO LED SMD BRANCO FRIO	60,00	Unid	R\$ 58,17	R\$ 3.490,20
283	REGISTRO DE GAVETA COM CANOPLA CROMADA 20 MM Diâmetro nominal 20 mm 3/4"	60,00	Unid	R\$ 82,83	R\$ 4.969,80
290	RELE FOTOELETRICO 220V P/BASE	50,00	Unid	R\$ 24,85	R\$ 1.242,50
291	RELÉ FOTOELÉTRICO 220V P/BASE	10,00	Unid	R\$ 24,85	R\$ 248,50
294	SONDA 10 MT PVC	20,00	Unid	R\$ 14,70	R\$ 294,00



PREFEITURA DE  
**BOCAIUVA**

*1937*

295	TE EM PVC BRANCO 90° ROSCÁVEL 1/2" Classe A, pressão de serviço 75 M.C.A	70,00	Unid	R\$ 4,05	R\$ 283,50
299	TE EM PVC MARROM 90° DE REDUÇÃO SOLDÁVEL 50 X 20 MM Diâmetro nominal 50 x 20 mm, classe A, pressão de serviço 75 M.C.A.	50,00	Unid	R\$ 13,22	R\$ 661,00
300	TE EM PVC MARROM 90° DE REDUÇÃO SOLDÁVEL 50 X 25 MM Diâmetro nominal 50 x 25 mm, classe A, pressão de serviço 75 M.C.A.	240,00	Unid	R\$ 10,34	R\$ 2.481,60
304	TE EM PVC MARROM 90° SOLDÁVEL 40 MM Diâmetro nominal 40 mm, classe A, pressão de serviço 75 M.C.A	100,00	Unid	R\$ 10,28	R\$ 1.028,00
306	TE EM PVC MARROM DE REDUÇÃO SOLDÁVEL 90° DE REDUÇÃO 32 X 25MM Diâmetro nominal 32 x 25 mm, classe A, pressão de serviço 75 M.C.A.	50,00	Unid	R\$ 5,84	R\$ 292,00
308	TERMINAL PRE ISOLADO 16 MM	30,00	Unid	R\$ 0,92	R\$ 27,60
314	TOMADA DUPLA EMBUTIR COM 3 PINOS 10 AMPERES COM PLACA	60,00	Unid	R\$ 10,60	R\$ 636,00
316	TOMADA EMBUTIR COM 3 PINOS DE 20 AMPERES COM PLACA	104,00	Unid	R\$ 9,06	R\$ 942,24
317	TOMADA EMBUTIR PARA TELEFONE	50,00	Unid	R\$ 12,42	R\$ 621,00
318	TOMADA EXTERNA 2P+T	140,00	Unid	R\$ 10,77	R\$ 1.507,80
323	TORNEIRA DE PRESSÃO CROMADA PARA LAVATÓRIO 1/2"	122,00	Unid	R\$ 74,85	R\$ 9.131,70
324	TORNEIRA DE PRESSÃO PARA JARDIM 1/2"	110,00	Unid	R\$ 74,85	R\$ 8.233,50
329	TORNEIRA PLASTICA 3/4" PARA TANQUE	10,00	Unid	R\$ 6,79	R\$ 67,90
330	TORNEIRA PLÁSTICA JARDIM PRETA Com anel. bucha de redução de 1/2" para 3/4" e bico para mangueira.	100,00	Unid	R\$ 2,38	R\$ 238,00
332	TUBO AGROPECUÁRIO CLASSE A 20MM 6M	50,00	Unid	R\$ 15,78	R\$ 789,00
333	TUBO AGROPECUÁRIO CLASSE A 25MM 6M	50,00	Unid	R\$ 17,55	R\$ 877,50
334	TUBO AGROPECUÁRIO PN 80 32MM 6M	50,00	Unid	R\$ 44,93	R\$ 2.246,50
335	TUBO DE DESCIDA (DESCARGA) PARA VÁLVULA DE DESCARGA 38MM X 80CM COM JOELHO AZUL	30,00	Unid	R\$ 8,12	R\$ 243,60
337	TUBO EM PVC MARROM SOLDÁVEL DIÂMETRO NOMINAL 20 MM Classe A, pressão de serviço 75 M.C.A. 6 metros	250,00	Unid	R\$ 16,92	R\$ 4.230,00
338	TUBO EM PVC MARROM	150,00	Unid	R\$ 17,95	R\$



# PREFEITURA DE **BOCAIUVA**

12/12/24  
293 8/8

	SOLDÁVEL DIÂMETRO NOMINAL 25 MM Classe A, pressão de serviço 75 M.C.A. 6 metros				2.692,50
339	TUBO EM PVC MARROM SOLDÁVEL DIÂMETRO NOMINAL 32 MM Classe A, pressão de serviço 75 M.C.A. 6 metros	200,00	Unid	R\$ 44,96	R\$ 8.992,00
342	TUBO EM PVC MARROM SOLDÁVEL DIÂMETRO NOMINAL 60 MM Classe A pressão de serviço 75 M.C.A. 6 metros	150,00	Unid	R\$ 126,90	R\$ 19.035,00
346	TUBOS PVC DN25	500,00	Unid	R\$ 22,25	R\$ 11.125,00
347	TUBOS PVC DN32	500,00	Unid	R\$ 25,35	R\$ 12.675,00
348	TUBOS PVC DN50; PN40	500,00	Unid	R\$ 40,37	R\$ 20.185,00
351	UNIÃO EM PVC MARROM SOLDÁVEL 20 MM Diâmetro nominal 20 mm, classe A, pressão de serviço 75 M.C.A.	250,00	Unid	R\$ 4,65	R\$ 1.162,50
353	UNIÃO EM PVC MARROM SOLDÁVEL 32 MM Diâmetro nominal 32 mm, classe A, pressão de serviço 75 M.C.A.	100,00	Unid	R\$ 12,31	R\$ 1.231,00
354	UNIÃO EM PVC MARROM SOLDÁVEL 50 MM Diâmetro nominal 50 mm, classe A, pressão de serviço 75 M.C.A.	250,00	Unid	R\$ 21,73	R\$ 5.432,5
358	VÁLVULA HORIZONTAL DE METAL 1.1/2	5,00	Unid	R\$ 155,91	R\$ 779,55
<b>VALOR TOTAL</b>				<b>R\$ 837.414,11</b>	

## 2. JUSTIFICATIVA E OBJETIVO DA CONTRATAÇÃO.

A aquisição regular dos referidos produtos visa garantir a não interrupção dos serviços públicos prestados aos cidadãos é imprescindível para a manutenção, reformas e a construção de prédios públicos. A manutenção adequada dos espaços públicos é essencial para prevenir acidentes e a propagação de doenças, garantindo ambientes saudáveis para os servidores e para os usuários dos serviços públicos. Um ambiente bem conservado contribui também para o bem-estar físico e psicológico dos usuários e trabalhadores, reforça também o compromisso do município em fornecer condições adequadas para um ambiente de trabalho saudável e produtivo.

Os itens a serem licitados serão utilizados na manutenção das sedes das secretarias, no Estádio Municipal, no Ginásio Poliesportivo, nas quadras urbanas e rurais, nas trinta escolas municipais, biblioteca pública, almoxarifado, unidades de CRAS, CREAS, Banco de Alimentos, Departamento de Conselhos, Unidade de Acolhimento Institucional, Unidades de Saúde, CAPS, Centro de Especialidades Médicas, Centro de Especialidades Odontológicas, Vigilância em Saúde, Farmácia



Básica, Centro de Atendimento Veterinário, apoio as comunidades rurais no abastecimento de água, Museu Municipal e Praças de Eventos.

A aquisição dos materiais elétricos e hidráulicos também está alinhada com as normas e regulamentações de segurança vigentes, e o descumprimento dessas normativas pode acarretar em sanções, entre outros prejuízos a saúde das pessoas.

A utilização do Pregão Eletrônico utilizando Sistema de Registro de Preços, permitirá atender as necessidades das secretarias municipais, de forma eficaz e eficiente, uma vez que os produtos serão adquiridos ao menor preço, com a qualidade, especificações e exigências descritas no Termo de Referência.

A aquisição dos produtos através de Pregão Eletrônico utilizando o SRP, permitirá ainda a ampla concorrência, atendimento de demandas imprevisíveis, redução dos custos da licitação e maior transparência das aquisições.

Desse modo, torna-se necessário a aquisição dos produtos, conforme justificativas individualizadas apresentadas pelas secretarias constantes nos DFD (Documentos de Formalização de Demandas) constantes nos autos.

### **3. CLASSIFICAÇÃO DOS BENS COMUNS.**

3.1. A natureza do objeto a ser contratado é de natureza comum nos termos do parágrafo único, do artigo 1º, da Lei 14.133, de 1º de abril de 2021, e as especificações dos materiais estão definidas de forma clara, concisa e objetiva e que as unidades de medida atendem ao princípio da padronização usual existente no mercado.

### **4. DO PLANEJAMENTO.**

4.1. O processo licitatório encontra-se amparado pela adequação orçamentária e é compatível com a Lei de diretrizes Orçamentárias e com o Plano plurianual.

4.2. A estimativa do valor da contratação é de **R\$ 1.485.674,28 (Um milhão quatrocentos e oitenta e cinco mil, seiscentos e setenta e quatro reais e vinte e oito centavos).**

4.3. Os itens solicitados não necessitam de logística reversa.

### **5. ENTREGA E CRITÉRIO DE ACEITAÇÃO DO OBJETO.**

5.1. O prazo de entrega dos produtos é de no máximo **10 (dez) dias** nos locais indicados pelas secretarias solicitantes, em conformidade com este Termo de Referência e a Emissão da ORDEM DE COMPRA emitida pela Secretaria Municipal demandante. O local de entrega será acordado com a secretaria demandante.

5.1.1. Os produtos poderão ser rejeitados, no todo ou em parte, quando em desacordo com as especificações constantes neste Termo de Referência e na proposta, devendo ser substituídos no prazo de **até 5 (cinco) dias**, a contar da notificação da contratada, às suas custas, sem prejuízo da aplicação das penalidades.

5.1.2. A entrega dos produtos no prazo correto é fundamental para garantir a disponibilidade e a qualidade dos produtos, permitindo uma melhor gestão dos estoques, uma vez que as secretarias não dispõem de grandes espaços para armazenamento de grandes quantidades de produtos. A entrega no prazo e na



# PREFEITURA DE **BOCAIUVA**

validade estipulada possibilita também um controle eficiente do consumo, permitindo ajustes na quantidade solicitada caso haja variações na demanda, evitando desperdícios, bem como a falta dos produtos.

**5.1.3.** Os materiais deverão ser entregues com prazo equivalente a no mínimo 70% de sua validade, contados da data de fabricação.

- a) Tendo a hipótese da impossibilidade de atender a condição estipulada por este órgão, a empresa deverá obrigatoriamente, encaminhar documentação com a justificativa prévia, com todas as informações sobre a impossibilidade do atendimento da validade conforme solicitado, devendo o Gestor de Contrato analisar a possibilidade ou não do atendimento da proposta.
- b) Na possibilidade de a contratada enviar o material sem a devida justificativa, os fiscais e gestores de contrato poderão analisar a possibilidade de aceitar ou não o recebimento do material, sendo que em caso excepcional, onde a secretaria admitir a entrega, o fornecedor, quando acionado e notificado, deverá proceder à substituição imediata, à vista da inviabilidade de utilização dos materiais no período de validade.

**5.2.** O recebimento do objeto não exclui a responsabilidade da contratada pelos prejuízos resultantes da incorreta execução do contrato.

## **6. APRESENTAÇÃO DE AMOSTRAS - art. 41, inciso II, da Lei nº 14.133/2021**

**6.1.** A solicitação de apresentação de amostras poderá ocorrer durante toda a vigência da contratação, e se justifica para análise da qualidade do produto apresentado, conforme inciso II, art. 41 da Lei nº 14.133, de 2021.

- a) O prazo para apresentação da amostra será de até 10 (dez) dias úteis após a convocação, em embalagem original. O prazo estipulado poderá ser prorrogado, quando solicitado durante seu transcurso, desde que haja motivo justificado, devidamente aceito pela Administração.
- b) A amostra deverá ser entregue no local indicado pela secretaria solicitante, de segunda a sexta-feira, no horário compreendido entre 08h às 17h, sem custos adicionais, sendo que a empresa assumirá total responsabilidade pelo envio e por eventual atraso na entrega.

## **7. QUALIFICAÇÃO TÉCNICA**

**7.1.** A (s) contratada (s) deverá (ão) possuir, como requisito de qualificação técnica:

- a) Não se aplica.

## **8. DOS CRITÉRIOS DE SUSTENTABILIDADE.**

**8.1.** Os critérios e boas práticas terão como diretrizes para a sustentabilidade, entre outras, sempre que couber: o menor impacto sobre recursos naturais; logística reversa, maior eficiência na utilização de recursos naturais como água e energia; uso de inovações que reduzam a pressão sobre recursos naturais; origem



12/12/2011  
1941  
*[Handwritten signature]*

ambientalmente regular dos recursos naturais utilizados para produção dos produtos.

**8.2.** Serão adotados, sempre que viáveis, critérios plausíveis com os praticados no mercado local e nacional, mas como regra geral o equilíbrio entre os três princípios norteadores da licitação pública: sustentabilidade, economicidade e competitividade.

**8.3.** A (s) contratada (s) deverá (ão):

- a) Utilizar veículo transportador, com obediência a legislação pertinente, para preservação e uso seguro do produto.
- b) Adotar sempre que couber, a logística reversa, prática necessária e segura, uma vez que promove ciclos de armazenagem dos produtos, evitando a reutilização de embalagens e descarte, conforme se observam as leis ambientais.

## **9. OBRIGAÇÕES DA CONTRATANTE.**

**9.1.** São obrigações da Contratante:

**9.1.1.** Receber os itens no prazo e condições estabelecidas no Edital e seus anexos;

**9.1.2.** Verificar minuciosamente, no prazo fixado, a conformidade dos itens recebidos provisoriamente com as especificações constantes do Edital e da proposta, para fins de aceitação e recebimento definitivo;

**9.1.3.** Comunicar à Contratada, por escrito, sobre imperfeições, falhas ou irregularidades verificadas no item fornecido, para que seja substituído, reparado ou corrigido, conforme item 5.2;

**9.1.4.** Acompanhar e fiscalizar o cumprimento das obrigações da Contratada, através de comissão/servidor especialmente designado;

**9.1.5.** Efetuar o pagamento à Contratada no valor correspondente ao fornecimento do objeto, no prazo e forma estabelecidos no Edital e seus anexos;

**9.2.** A Administração não responderá por quaisquer compromissos assumidos pela Contratada com terceiros, ainda que vinculados à execução do presente Termo de Contrato, bem como por qualquer dano causado a terceiros em decorrência de ato da Contratada, de seus empregados, prepostos ou subordinados.

## **10. OBRIGAÇÕES DA CONTRATADA.**

**10.1.** A Contratada deve cumprir todas as obrigações constantes no Edital, seus anexos e sua proposta, assumindo como exclusivamente seus, os riscos e as despesas decorrentes da boa e perfeita execução do objeto e, ainda:

**10.1.1.** Efetuar a entrega dos itens em perfeitas condições, conforme especificações, prazo e local constantes no Termo de Referência e seus anexos, acompanhado da respectiva nota fiscal, na qual constarão as indicações referentes a: marca, procedência e prazo de validade;

**10.1.2.** Responsabilizar-se pelos vícios e danos decorrentes do objeto, de acordo com os artigos 12, 13 e 17 a 27, do Código de Defesa do Consumidor (Lei nº 8.078, de 1990);

*[Handwritten signature]*

PROPOSTA 124124  
12/01/2022



# PREFEITURA DE **BOCAIUVA**

- 10.1.3.** Substituir, reparar ou corrigir, às suas expensas, no prazo fixado neste Termo de Referência, o item com avarias ou defeitos, conforme item 5.2;
- 10.1.4.** Comunicar à Contratante, no prazo máximo de 24 (vinte e quatro) horas que antecede a data da entrega, os motivos que impossibilitem o cumprimento do prazo previsto, com a devida comprovação;
- 10.1.5.** Manter, durante toda a execução do contrato, em compatibilidade com as obrigações assumidas, todas as condições de habilitação e qualificação exigidas na licitação;
- 10.1.6.** Indicar preposto para representá-la durante a execução do contrato.
- 10.1.7.** Adotar os critérios e boas práticas como diretrizes para a sustentabilidade, sempre que couber: o menor impacto sobre recursos naturais; logística reversa, maior eficiência na utilização de recursos naturais como água e energia; uso de inovações que reduzam a pressão sobre recursos naturais; origem ambientalmente regular dos recursos naturais utilizados nos bens, serviços e obras; entre outras.
- 10.1.8.** Adotar, sempre que viáveis, critérios plausíveis com os praticados no mercado local e nacional, mas como regra geral o equilíbrio entre os três princípios norteadores da licitação pública: sustentabilidade, economicidade e competitividade.
- 10.1.9.** Utilizar veículo transportador, com obediência a legislação pertinente, para preservação e uso seguro do objeto.
- 10.1.10.** Adotar sempre que couber, a logística reversa, prática necessária e segura, uma vez que promove ciclos de armazenagem dos produtos, evitando a reutilização de embalagens e descarte, conforme se observam as leis ambientais.

## **11. DA SUBCONTRATAÇÃO.**

- 11.1.** Não será admitida a subcontratação do objeto licitatório.

## **12. DA ALTERAÇÃO SUBJETIVA.**

- 12.1.** É admissível a fusão, cisão ou incorporação da contratada com/em outra pessoa jurídica, desde que sejam observados pela nova pessoa jurídica todos os requisitos de habilitação exigidos na licitação original; sejam mantidas as demais cláusulas e condições do contrato; não haja prejuízo à execução do objeto pactuado e haja a anuência expressa da Administração à continuidade do contrato.

## **13. DO CONTROLE E FISCALIZAÇÃO DA EXECUÇÃO.**

- 13.1.** Nos termos do art. 117 da Lei nº 14.133 de 2021, será designado representante para acompanhar e fiscalizar a entrega dos bens, anotando em registro próprio todas as ocorrências relacionadas com a execução e determinando o que for necessário à regularização de falhas ou defeitos observados.
- 13.2.** A fiscalização de que trata este item não exclui nem reduz a responsabilidade da Contratada, inclusive perante terceiros, por qualquer irregularidade, ainda que resultante de imperfeições técnicas ou vícios redibitórios, e, na ocorrência desta, não





PARCELAS 124/244  
COTA 1943

implica em corresponsabilidade da Administração ou de seus agentes e prepostos, de conformidade com os artigos. 119, 120 e 121 da Lei nº 14.133 de 2021.

**13.3.** O representante da Administração anotará em registro próprio todas as ocorrências relacionadas com a execução do contrato, indicando dia, mês e ano, bem como o nome dos funcionários eventualmente envolvidos, determinando o que for necessário à regularização das falhas ou defeitos observados e encaminhando os apontamentos à autoridade competente para as providências cabíveis.

#### **14. DO PAGAMENTO.**

**14.1.** O pagamento será realizado no prazo máximo de até 30 (trinta) dias, contados a partir do recebimento da Nota Fiscal ou Fatura, através de ordem bancária, para crédito em banco, agência e conta corrente indicados pelo contratado.

**14.2.** Considera-se ocorrido o recebimento da nota fiscal ou fatura no momento em que o órgão contratante atestar a execução do objeto do contrato.

**14.3.** A Nota Fiscal ou Fatura deverá ser obrigatoriamente acompanhada da comprovação da regularidade fiscal, constatada por meio de consulta on-line, mediante consulta aos sítios eletrônicos oficiais ou à documentação mencionada no art. 68 da Lei nº 14.133/2021.

**14.4.** Havendo erro na apresentação da Nota Fiscal ou dos documentos pertinentes à contratação, ou, ainda, circunstância que impeça a liquidação da despesa, como, por exemplo, obrigação financeira pendente, decorrente de penalidade imposta ou inadimplência, o pagamento ficará sobrestado até que a Contratada providencie as medidas saneadoras. Nesta hipótese, o prazo para pagamento iniciar-se-á após a comprovação da regularização da situação, não acarretando qualquer ônus para a Contratante.

**14.5.** Será considerada data do pagamento o dia em que constar como emitida a ordem bancária para pagamento.

**14.6.** Antes de cada pagamento à contratada, será realizada de forma on-line consulta aos sítios eletrônicos oficiais para verificar a manutenção das condições de habilitação exigidas no edital.

**14.7.** Constatando-se a situação de irregularidade da contratada, será providenciada sua notificação, por escrito, para que, no prazo de 5 (cinco) dias úteis, regularize sua situação ou, no mesmo prazo, apresente sua defesa. O prazo poderá ser prorrogado uma vez, por igual período, a critério da contratante.

**14.8.** Previamente à emissão de nota de empenho e a cada pagamento, a Administração deverá realizar consulta on-line mediante consulta aos sítios eletrônicos oficiais para identificar possível suspensão temporária de participação em licitação, no âmbito do órgão ou entidade, proibição de contratar com o Poder Público, bem como ocorrências impeditivas indiretas, observado o disposto no art. 29, da Instrução Normativa nº 3, de 26 de abril de 2018.

**14.9.** Não havendo regularização ou sendo a defesa considerada improcedente, a contratante deverá comunicar aos órgãos responsáveis pela fiscalização da regularidade fiscal quanto à inadimplência da contratada, bem como quanto à



# PREFEITURA DE **BOCAIUVA**

12/04/2024  
1944/2024  
existência de pagamento a ser efetuado, para que sejam acionados os meios pertinentes e necessários para garantir o recebimento de seus créditos.

**14.10.** Persistindo a irregularidade, a contratante deverá adotar as medidas necessárias à rescisão contratual nos autos do processo administrativo correspondente, assegurada à contratada a ampla defesa.

**14.11.** Havendo a efetiva execução do objeto, os pagamentos serão realizados normalmente, até que se decida pela rescisão do contrato, caso a contratada não regularize sua situação de habilitação.

**14.11.1.** Será rescindido o contrato em execução com a contratada inadimplente, salvo por motivo de economicidade, segurança nacional ou outro de interesse público de alta relevância, devidamente justificado, em qualquer caso, pela máxima autoridade da contratante.

**14.12.** Quando do pagamento, será efetuada a retenção tributária prevista na legislação aplicável.

**14.12.1.** A Contratada regularmente optante pelo Simples Nacional, nos termos da Lei Complementar nº 123, de 2006, não sofrerá a retenção tributária quanto aos impostos e contribuições abrangidos por aquele regime. No entanto, o pagamento ficará condicionado à apresentação de comprovação, por meio de documento oficial, de que faz jus ao tratamento tributário favorecido previsto na referida Lei Complementar.

## **15. DO REAJUSTE.**

**15.1.** Os preços serão fixos e irreajustáveis durante a vigência da Ata do Registro de Preços, salvo as situações previstas em lei que tratam da revisão e do reequilíbrio de preços conforme artigo art. 134 da Lei nº 14.133/2021.

Art. 134. Os preços contratados serão alterados, para mais ou para menos, conforme o caso, se houver, após a data da apresentação da proposta, criação, alteração ou extinção de quaisquer tributos ou encargos legais ou a superveniência de disposições legais, com comprovada repercussão sobre os preços contratados.

## **16. DA GARANTIA DE EXECUÇÃO.**

**16.1.** Não haverá exigência de garantia contratual da execução.

## **17. DAS SANÇÕES ADMINISTRATIVAS.**

**17.1.** Comete infração administrativa nos termos da Lei nº 14.133, de 2021, no seu artigo 155, a Contratada que:

Art. 155. O licitante ou o contratado será responsabilizado administrativamente pelas seguintes infrações:

I - Dar causa à inexecução parcial do contrato;



- II - Dar causa à inexecução parcial do contrato que cause grave dano à Administração, ao funcionamento dos serviços públicos ou ao interesse coletivo;
- III - Dar causa à inexecução total do contrato;
- IV - Deixar de entregar a documentação exigida para o certame;
- V - Não manter a proposta, salvo em decorrência de fato superveniente devidamente justificado;
- VI - Não celebrar o contrato ou não entregar a documentação exigida para a contratação, quando convocado dentro do prazo de validade de sua proposta;
- VII - Ensejar o retardamento da execução ou da entrega do objeto da licitação sem motivo justificado;
- VIII - apresentar declaração ou documentação falsa exigida para o certame ou prestar declaração falsa durante a licitação ou a execução do contrato;
- IX - Fraudar a licitação ou praticar ato fraudulento na execução do contrato;
- X - Comportar-se de modo inidôneo ou cometer fraude de qualquer natureza;
- XI - Praticar atos ilícitos com vistas a frustrar os objetivos da licitação;
- XII - Praticar ato lesivo previsto no art. 5º da Lei nº 12.846, de 1º de agosto de 2013.

**17.2.** Pela inexecução total ou parcial do objeto deste contrato, a Administração pode aplicar à CONTRATADA as seguintes sanções de acordo com o Art. 156. Serão aplicadas ao responsável pelas infrações administrativas previstas nesta Lei as seguintes sanções:

- I - Advertência;**
- II - Multa;**
- III - Impedimento de licitar e contratar;**
- IV - Declaração de inidoneidade para licitar ou contratar.**

§ 1º Na aplicação das sanções serão considerados:

- I - As naturezas e a gravidade da infração cometida;
- II - As peculiaridades do caso concreto;
- III - as circunstâncias agravantes ou atenuantes;
- IV - Os danos que dela provierem para a Administração Pública;
- V - A implantação ou o aperfeiçoamento de programa de integridade, conforme normas e orientações dos órgãos de controle.

§ 2º A sanção prevista no inciso I do **caput** deste artigo será aplicada exclusivamente pela infração administrativa prevista no inciso I do **caput** do art. 155 desta Lei, quando não se justificar a imposição de penalidade mais grave.

§ 3º A sanção prevista no inciso II do **caput** deste artigo, calculada na forma do edital ou do contrato, não poderá ser inferior a 0,5% (cinco décimos por cento) nem superior a 30% (trinta por cento) do valor do contrato licitado ou celebrado com contratação direta e será aplicada ao responsável por qualquer das infrações administrativas previstas no art. 155 desta Lei.

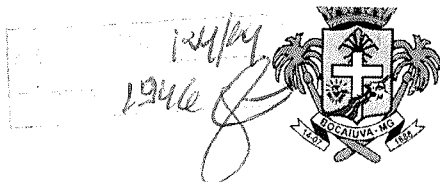

# PREFEITURA DE **BOCAIUVA**

§ 4º A sanção prevista no inciso III do **caput** deste artigo será aplicada ao responsável pelas infrações administrativas previstas nos incisos II, III, IV, V, VI e VII do **caput** do art. 155 desta Lei, quando não se justificar a imposição de penalidade mais grave, e impedirá o responsável de licitar ou contratar no âmbito da Administração Pública direta e indireta do ente federativo que tiver aplicado a sanção, pelo prazo máximo de 3 (três) anos.

§ 5º A sanção prevista no inciso IV do **caput** deste artigo será aplicada ao responsável pelas infrações administrativas previstas nos incisos VIII, IX, X, XI e XII do **caput** do art. 155 desta Lei, bem como pelas infrações administrativas previstas nos incisos II, III, IV, V, VI e VII do **caput** do referido artigo que justifiquem a imposição de penalidade mais grave que a sanção referida no § 4º deste artigo, e impedirá o responsável de licitar ou contratar no âmbito da Administração Pública direta e indireta de todos os entes federativos, pelo prazo mínimo de 3 (três) anos e máximo de 6 (seis) anos.

§ 6º A sanção estabelecida no inciso IV do **caput** deste artigo será precedida de análise jurídica e observará as seguintes regras:

I - Quando aplicada por órgão do Poder Executivo, será de competência exclusiva de ministro de Estado, de secretário estadual ou de secretário municipal e, quando aplicada por autarquia ou fundação, será de competência exclusiva da autoridade máxima da entidade;

II - Quando aplicada por órgãos dos Poderes Legislativo e Judiciário, pelo Ministério Público e pela Defensoria Pública no desempenho da função administrativa, será de competência exclusiva de autoridade de nível hierárquico equivalente às autoridades referidas no inciso I deste parágrafo, na forma de regulamento.

§ 7º As sanções previstas nos incisos I, III e IV do **caput** deste artigo poderão ser aplicadas cumulativamente com a prevista no inciso II do **caput** deste artigo.

§ 8º Se a multa aplicada e as indenizações cabíveis forem superiores ao valor de pagamento eventualmente devido pela Administração ao contratado, além da perda desse valor, a diferença será descontada da garantia prestada ou será cobrada judicialmente.

§ 9º A aplicação das sanções previstas no **caput** deste artigo não exclui, em hipótese alguma, a obrigação de reparação integral do dano causado à Administração Pública.

**17.3.** A aplicação de qualquer das penalidades previstas realizar-se-á em processo administrativo que assegurará de acordo com o art. 156 desta Lei, a defesa do interessado no prazo de 15 (quinze) dias úteis, contado da data de sua intimação.

**17.4.** As multas devidas e/ou prejuízos causados à Contratante serão deduzidos dos valores a serem pagos, ou recolhidos em favor da Prefeitura de Bocaiúva, ou deduzidos da garantia, ou ainda, quando for o caso, serão inscritos na Dívida Ativa da União e cobrados judicialmente.

**17.4.1.** Caso a Contratante determine, a multa deverá ser recolhida no prazo máximo de **15 (QUINZE) dias**, a contar da data do recebimento da comunicação enviada pela autoridade competente.



**17.5.** Caso o valor da multa não seja suficiente para cobrir os prejuízos causados pela conduta do licitante, a Prefeitura ou Entidade poderá cobrar o valor remanescente judicialmente, conforme artigo 419 do Código Civil.

**17.6.** A autoridade competente, na aplicação das sanções, levará em consideração a gravidade da conduta do infrator, o caráter educativo da pena, bem como o dano causado à Administração, observado o princípio da proporcionalidade.

**17.7.** Se, durante o processo de aplicação de penalidade, se houver indícios de prática de infração administrativa tipificada pela Lei nº 12.846, de 1º de agosto de 2013, como ato lesivo à administração pública nacional ou estrangeira, cópias do processo administrativo necessárias à apuração da responsabilidade da empresa deverão ser remetidas à autoridade competente, com despacho fundamentado, para ciência e decisão sobre a eventual instauração de investigação preliminar ou Processo Administrativo de Responsabilização - PAR.

**17.8.** A apuração e o julgamento das demais infrações administrativas não consideradas como ato lesivo à Administração Pública nacional ou estrangeira nos termos da Lei nº 12.846, de 1º de agosto de 2013, seguirão seu rito normal na unidade administrativa.

**17.9.** O processamento do PAR não interfere no seguimento regular dos processos administrativos específicos para apuração da ocorrência de danos e prejuízos à Administração Pública Federal resultantes de ato lesivo cometido por pessoa jurídica, com ou sem a participação de agente público.

**17.10.** As penalidades serão obrigatoriamente publicadas no órgão Oficial de Imprensa do Município.

## **18. DA PRORROGAÇÃO DA VIGÊNCIA.**

**18.1.** O prazo de vigência da ata de registro de preços será de 1 (um) ano e poderá ser prorrogado, por igual período, desde que comprovado o preço vantajoso, conforme art. 84, da Lei 14.133/2021.

Bocaiuva/MG, 30 de agosto de 2024.

Jairo Silva Gusmão

Secretário Municipal de Fazenda e Planejamento



PREFEITURA DE  
**BOCAIUVA**

*Handwritten signature and date: 09/09/2024*

**ABERTURA DE PROCESSO LICITATÓRIO**

Senhor Prefeito,

Ocorrendo a necessidade de abertura de Processo de Licitação Modalidade Pregão Eletrônico, com base no Estudo Técnico Preliminar elaborado pela Secretaria, cujo objeto é o REGISTRO DE PREÇOS PARA AQUISIÇÃO DE MATERIAIS ELÉTRICOS E HIDRÁULICOS PARA ATENDER AS SECRETARIAS MUNICIPAIS.

Solicito de Vossa Excelência que seja a mesma autorizada nos moldes previstos Lei 14.133/21 e suas modificações.

Bocaiúva/MG, 09 de Setembro de 2024.

---

BIANCA SOUZA RODRIGUES  
AGENTE DE CONTRATAÇÃO



# PREFEITURA MUNICIPAL DE BOCAIUVA

CNPJ : 18.803.072/0001-32

Rua Mariana de Queiroga, 141, CENTRO

## AUTORIZAÇÃO

ROBERTO JAIRO TORRES, PREFEITO MUNICIPAL, autoriza a abertura de processo licitatório, para atendimento a(s) solicitação(ões) retro, objetivando o(a) REGISTRO DE PREÇOS PARA AQUISIÇÃO DE MATERIAIS ELÉTRICOS E HIDRÁULICOS PARA ATENDER AS SECRETARIAS MUNICIPAIS., desde que, obedecidas as formas legais.

Segunda-feira, 09 de Setembro de 2024

BOCAIUVA,

ROBERTO JAIRO TORRES

PREFEITO MUNICIPAL

## AUTUAÇÃO

Tendo em vista a autorização da autoridade competente para realização de Licitação para REGISTRO DE PREÇOS PARA AQUISIÇÃO DE MATERIAIS ELÉTRICOS E HIDRÁULICOS PARA ATENDER AS SECRETARIAS MUNICIPAIS., o setor de licitações da PREFEITURA MUNICIPAL DE BOCAIUVA, declara que foi autuada a presente Licitação conforme a seguir:

Processo: 0124  
Nº. 0050  
Modalidade: Pregão Eletrônico (14.133/21)  
Data 09/09/2024

Segunda-feira, 09 de Setembro de 2024

BOCAIUVA,

BIANCA SOUZA RODRIGUES

DIRETOR



# PREFEITURA MUNICIPAL DE BOCAIUVA

CNPJ : 18.803.072/0001-32

Rua Mariana de Queiroga, 141, CENTRO

## DECLARAÇÃO

### RECURSOS ORÇAMENTÁRIOS

Objeto: REGISTRO DE PREÇOS PARA AQUISIÇÃO DE MATERIAIS ELÉTRICOS E HIDRÁULICOS PARA ATENDER AS SECRETARIAS MUNICIPAIS.

Em atendimento aos dispositivos da Lei Federal 14133/21 e para que possa o setor de licitações dar continuidade à Licitação acima identificada, informamos a seguir as dotações do orçamento, nas quais correrão a despesa:

Fich	Cód. Orçamentário	Projeto Atividade	Fonte de Recursos
220	4.1.1.20.122.2.6079.33903200	Aquisição de Materiais para Secretaria de Agricultura	Recursos Não Vinculados de Impostos
223	4.1.1.20.122.2.6094.33903200	Aquisição de materiais para a secretaria de Agricultura	Recursos Não Vinculados de Impostos
277	5.1.1.12.122.15.2059.33903000	Manutenção das Ativ. Secretaria Municipal de Ensino	Recursos Não Vinculados de Impostos - Educação
597	7.1.1.4.122.2.2107.33903000	Manut. das Ativ. Secret. de Obras, Infraestrutura e Urbanismo	Recursos Não Vinculados de Impostos
626	7.1.1.26.782.27.2114.33903600	Manutenção e Conservação de Pontes e Mataburros	Recursos da Contribuição de Intervenção no Domínio Econômico - CIDE
627	7.1.1.26.782.27.2114.33903900	Manutenção e Conservação de Pontes e Mataburros	Recursos Não Vinculados de Impostos
628	7.1.1.26.782.27.2114.33903900	Manutenção e Conservação de Pontes e Mataburros	Recursos da Contribuição de Intervenção no Domínio Econômico - CIDE
649	7.1.2.15.122.2.3057.44905200	Aquis. Moveis e Eqptos Div. Proj Acomp. Obras	Recursos Não Vinculados de Impostos
664	8.1.1.8.121.2.3287.44905200	Construção/Reforma/Ampliação Academia ao Ar livre	Recursos Não Vinculados de Impostos
720	8.1.1.8.244.23.2233.33903300	Manutenção das Atividades da Defesa Civil	Recursos Não Vinculados de Impostos
732	8.1.1.8.244.54.2388.31909400	Manutenção do Programa Aquisição de Alimentos Institucional e outros de Segurança Alimentar	Recursos Não Vinculados de Impostos
734	8.1.1.8.244.54.2388.33901400	Manutenção do Programa Aquisição de Alimentos Institucional e outros de Segurança Alimentar	Recursos Não Vinculados de Impostos
791	8.2.1.8.122.58.2124.33903000	Manutenção das Atividades de Gestão em Vigilância Socioassistencial	Transferência de Recursos do Fundo Nacional de Assistência Social - FNAS
815	8.2.2.8.244.5.2132.31900400	Serviço de Proteção e Atendimento Integral à Família - PAIF(CRAS)	Transferência de Recursos dos Fundos Estaduais de Assistência Social
853	8.2.2.8.244.5.2133.33903000	Serviço de Convivência e Fortalecimento de Vínculos	Transferência de Recursos do Fundo Nacional de Assistência Social - FNAS
894	8.2.3.8.244.7.2430.33903900	Manut. Ativ. do Serviço de Proteção Social Especial de Média Complexidade	Transferência de Recursos do Fundo Nacional de Assistência Social - FNAS
895	8.2.3.8.244.7.2430.33903900	Manut. Ativ. do Serviço de Proteção Social Especial de Média Complexidade	Transferência de Recursos dos Fundos Estaduais de Assistência Social
1057	9.1.1.10.122.13.2427.33903000	Manut. das Ativid.de Atendimento as Demandas Judiciais	Recursos Não Vinculados de Impostos - Saúde





# PREFEITURA MUNICIPAL DE BOCAIUVA

RECIBO 124/24  
DATA 19/9/24

CNPJ : 18.803.072/0001-32

Rua Mariana de Queiroga, 141, CENTRO

1377	10.1.1.13.122.2.2183.33903000	Manut. das Ativ. da Secretaria e Divisão de Cultura	Recursos Não Vinculados de Impostos
1473	11.1.1.27.122.2.2194.33903000	Manut./Adeq. e Administração Sec. Esportes, Lazer, Infancia e Juventude	Recursos Não Vinculados de Impostos

Na oportunidade informamos que o valor estimado da despesa é de R\$ 1.483.866,05, conforme levantamento realizado e que a respectiva despesa atende ao disposto nos artigos 16 e 17 da Lei Complementar Federal 101/2000, uma vez que, foi considerado o impacto na execução orçamentária e também está de acordo com a previsão do Plano Plurianual e Lei de Diretrizes Orçamentárias para o exercício.

BOCAIUVA, Segunda-feira, 09 de Setembro de 2024

JOAQUIM WALTER NERES

Joaquim Walter Neres  
Secretário Municipal de  
Orçamento  
Bocaiuva/MG  
Portaria nº 100/2024

Roberto Silva Guimarães  
Secretário Municipal de  
Fiscalização e Planejamento  
Bocaiuva/MG  
Portaria nº 100/2024



# PREFEITURA MUNICIPAL DE BOCAIUVA

124/2024  
1992

CNPJ : 18.803.072/0001-32

Rua Mariana de Queiroga, 141, CENTRO

## DECLARAÇÃO DO ORDENADOR DE DESPESAS

Declaro, nos termos do inciso II, do art. 16, da Lei de Responsabilidade Fiscal - LC 101, de 05 de maio de 2000, que a presente ação governamental (REGISTRO DE PREÇOS PARA AQUISIÇÃO DE MATERIAIS ELÉTRICOS E HIDRÁULICOS PARA ATENDER AS SECRETARIAS MUNICIPAIS.) tem adequação orçamentária e financeira com a lei orçamentária anual e compatibilidade com o plano plurianual e com a lei de diretrizes orçamentárias do Município, e ainda, que foi verificado o impacto financeiro da despesa e sua inclusão na programação financeira deste Órgão

BOCAIUVA, Segunda-feira, 09 de Setembro de 2024

  
ROBERTO JAIRO TORRES  
PREFEITO MUNICIPAL



## EDITAL Nº XXX/2024

PROCESSO LICITATÓRIO nº 124/2024  
PREGÃO Nº 050/2024

### LICITAÇÃO EXCLUSIVA PARA ME/EPP

O MUNICÍPIO DE BOCAIUVA TORNA PÚBLICO, PARA CONHECIMENTO DOS INTERESSADOS, QUE A PREFEITURA MUNICIPAL, REALIZARÁ LICITAÇÃO NA MODALIDADE **PREGÃO**, NA FORMA **ELETRÔNICA**, NOS TERMOS DA LEI Nº 14.133/2021, DA LEI COMPLEMENTAR Nº 123/2006, DA LEI Nº 11.488/2007 E DECRETO MUNICIPAL 8367/2023 E DAS EXIGÊNCIAS ESTABELECIDAS NESTE EDITAL.

Data da sessão: \_\_/\_\_/2024

Horário: 09:00h

Local: Portal de Compras Públicas – [www.portaldecompraspublicas.com.br](http://www.portaldecompraspublicas.com.br)

Critério de Julgamento: menor preço.

Modo de disputa: Aberto

Impugnações e Esclarecimentos até às 23:59 horas do dia \_\_/\_\_/2024.

**OBSERVAÇÕES: O LICITANTE QUE SE IDENTIFICAR DURANTE A FASE DE LANCES, QUER SEJA POR LIGAÇÕES TELEFÔNICAS, MENSAGENS DE WHATSAPP, EMAIL OU QUALQUER OUTRO MEIO DE COMUNICAÇÃO ENCAMINHADO AO PREGOEIRO, SERÁ SUMARIAMENTE DESCLASSIFICADA.**

### 1. DO OBJETO.

1.1. O objeto da presente licitação é a escolha da proposta mais vantajosa para **REGISTRO DE PREÇOS PARA AQUISIÇÃO DE MATERIAIS ELÉTRICOS E HIDRÁULICOS PARA ATENDER AS SECRETARIAS MUNICIPAIS**; conforme condições, quantidades e exigências estabelecidas neste Edital e seus anexos.

1.2. A licitação será dividida em **ITENS**, conforme tabela constante do Termo de Referência, facultando-se ao licitante a participação em quantos itens forem de seu interesse.

1.3. O critério de julgamento adotado será o **menor preço do ITEM**, considerado o menor dispêndio para a Administração, nos termos do art. 34 da Lei nº 14.133/2021, e observadas as exigências contidas neste Edital e seus Anexos quanto às especificações do objeto.

### 2. DO REGISTRO DE PREÇOS

2.1. Não será admitida a adesão à ata de registro de preços decorrente desta licitação.

### 3. DO CREDENCIAMENTO.

3.1. O Pregão é o nível básico do registro cadastral no **PORTAL DE COMPRAS PÚBLICAS** que permite a participação dos interessados na modalidade LICITATÓRIA PREGÃO, em sua FORMA ELETRÔNICA.

3.2. O cadastro deverá ser feito no Portal de Compras Públicas, no sítio [www.portaldecompraspublicas.com.br](http://www.portaldecompraspublicas.com.br);

3.3. O credenciamento junto ao provedor do sistema implica a responsabilidade do licitante ou de seu representante legal e a presunção de sua capacidade técnica para realização das transações inerentes a esta licitação.

3.4. O licitante responsabilizar-se exclusiva e formalmente pelas transações efetuadas em seu nome, assume como firmes e verdadeiras suas propostas e seus lances, inclusive os atos praticados diretamente ou por seu

124/24  
1954



# PREFEITURA DE **BOCAIUVA**

representante, excluída a responsabilidade do provedor do sistema ou do órgão ou entidade promotora da licitação por eventuais danos decorrentes de uso indevido das credenciais de acesso, ainda que por terceiros.

**3.5.** É de responsabilidade do cadastrado conferir a exatidão dos seus dados cadastrais no **PORTAL DE COMPRAS PÚBLICAS** e mantê-los atualizados junto aos órgãos responsáveis pela informação, devendo proceder, imediatamente, à correção ou à alteração dos registros tão logo identifique incorreção ou aqueles se tornem desatualizados.

**3.5.1.** A não observância do disposto no subitem anterior poderá ensejar desclassificação no momento da habilitação.

## **4. DA PARTICIPAÇÃO NO PREGÃO.**

**4.1.** Poderão participar deste Pregão interessados cujo ramo de atividade seja compatível com o objeto desta licitação, e que estejam com Credenciamento regular no **PORTAL DE COMPRAS PÚBLICAS**.

**4.2.** Será concedido tratamento favorecido para as microempresas e empresas de pequeno porte, para as sociedades cooperativas mencionadas no artigo 34 da Lei nº 11.488/2007, para o microempreendedor individual - MEI, nos limites previstos da Lei Complementar nº 123/2006 e no artigo 4º da Lei nº 14.133/2021.

**4.3.** Não poderão participar desta licitação os interessados:

**4.3.1.** Proibidos de participar de licitações e celebrar contratos administrativos, na forma da legislação vigente;

**4.3.2.** Que não atendam às condições deste Edital e seu(s) anexo(s);

**4.3.3.** Estrangeiros que não tenham representação legal no Brasil com poderes expressos para receber citação e responder administrativa ou judicialmente;

**4.3.4.** Que se enquadrem nas vedações previstas nos artigos 9º e 14 da Lei nº 14.133/2021;

**4.3.5.** Que estejam sob falência, concurso de credores, concordata ou em processo de dissolução ou liquidação;

**4.3.6.** Organizações da Sociedade Civil de Interesse Público - OSCIP, atuando nessa condição (Acórdão nº 746/2014-TCU-Plenário).

**4.4.** A pessoa jurídica poderá participar da licitação em consórcio, observadas as regras do art. 15 da Lei nº 14.133/2021.

**4.5.** Como condição para participação no Pregão, a licitante assinalará "sim" ou "não" em campo próprio do sistema eletrônico, relativo às seguintes declarações:

**4.5.1.** Que cumpre os requisitos estabelecidos no artigo 3º da Lei Complementar nº 123/2006, estando apta a usufruir do tratamento favorecido estabelecido em seus arts. 42 a 49 e que não celebrou contratos com a Administração Pública cujos valores extrapolam a receita bruta máxima admitida para fins de enquadramento como empresa de pequeno porte;

**4.5.1.1.** Nos itens exclusivos para participação de microempresas e empresas de pequeno porte, a assinalação do campo "não" impedirá o prosseguimento no certame;

**4.5.1.2.** Nos itens em que a participação não for exclusiva para microempresas e empresas de pequeno porte, a assinalação do campo "não" apenas produzirá o efeito de o licitante não ter direito ao tratamento



favorecido previsto na Lei Complementar nº 123/2006, mesmo que microempresa, empresa de pequeno porte.

- 4.5.2. Que está ciente e concorda com as condições contidas no Edital e seus anexos;
- 4.5.3. Que cumpre os requisitos para a habilitação definidos no Edital e que a proposta apresentada está em conformidade com as exigências editalícias;
- 4.5.4. Que inexistem fatos impeditivos para sua habilitação no certame, ciente da obrigatoriedade de declarar ocorrências posteriores;
- 4.5.5. Que não emprega menor de 18 anos em trabalho noturno, perigoso ou insalubre e não emprega menor de 16 anos, salvo menor, a partir de 14 anos, na condição de aprendiz, nos termos do artigo 7º, XXXIII, da Constituição Federal de 1998;
- 4.5.6. Que a proposta foi elaborada de forma independente;
- 4.5.7. Que não possui, em sua cadeia produtiva, empregados executando trabalho degradante ou forçado, observando o disposto nos incisos III e IV do art. 1º e no inciso III do art. 5º da Constituição Federal;
- 4.5.8. Que cumpre com a reserva de cargos prevista em lei para pessoa com deficiência ou para reabilitado da Previdência Social e que atendam às regras de acessibilidade previstas na legislação, conforme disposto no art. 93 da Lei nº 8.213/1991.
- 4.6. A declaração falsa relativa ao cumprimento de qualquer condição sujeitará o licitante às sanções previstas em lei e neste Edital.
- 4.7. **Os itens dessa licitação serão de participação exclusiva de ME/EPP, conforme exigência do art. 48, I, da Lei Complementar nº 123, de 14 de dezembro de 2006, que instituiu o Estatuto Nacional da Microempresa e Empresa de Pequeno Porte.** Deverá ser considerada a numeração do item conforme consta na planilha de preços, anexo 01 deste edital.
- 4.8. Serão prioridades de aquisição os itens de cotas reservadas, ressalvadas os casos em que a cota reservada for inadequada para atender as quantidades ou condições do pedido, justificadamente.

## **5. DA APRESENTAÇÃO DA PROPOSTA E DOS DOCUMENTOS DE HABILITAÇÃO.**

- 5.1. Os licitantes encaminharão, exclusivamente por meio do sistema eletrônico proposta com a descrição do objeto ofertado e o preço, até a data e o horário estabelecidos para abertura da sessão pública, quando, então, encerrar-se-á automaticamente a etapa de envio dessa documentação.
- 5.2. O envio da proposta, acompanhada dos documentos de habilitação exigidos neste Edital, ocorrerá por meio de chave de acesso e senha.
- 5.3. As Microempresas e Empresas de Pequeno Porte deverão encaminhar a documentação de habilitação, ainda que haja alguma restrição de regularidade fiscal e trabalhista, nos termos do art. 43, § 1º da LC nº 123/2006.
- 5.4. Incumbirá ao licitante acompanhar as operações no sistema eletrônico durante a sessão pública do Pregão, ficando responsável pelo ônus decorrente da perda de negócios, diante da inobservância de quaisquer mensagens emitidas pelo sistema ou de sua desconexão.
- 5.5. Até a abertura da sessão pública, os licitantes poderão retirar ou substituir a proposta inseridas no sistema;



124/24  
19560

5.6. Não será estabelecida, nesta etapa do certame, ordem de classificação entre as propostas apresentadas, o que somente ocorrerá após a realização dos procedimentos de negociação e julgamento da proposta.

5.7. Os documentos que compõem a proposta do licitante melhor classificado somente serão disponibilizados para avaliação da Pregão e para acesso público após o encerramento do envio de lances.

5.8. **NA PRESENTE LICITAÇÃO, A FASE DE HABILITAÇÃO SUCEDERÁ AS FASES DE APRESENTAÇÃO DE PROPOSTAS E LANCES E DE JULGAMENTO.**

**6. DO PREENCHIMENTO DA PROPOSTA.**

6.1. O licitante enviará sua proposta mediante o preenchimento, no sistema eletrônico, dos seguintes campos:

- 6.1.1. Valor unitário e total para cada item ou lote de itens, em moeda corrente nacional;
- 6.1.2. Marca de cada item ofertado;
- 6.1.3. Fabricante de cada item ofertado;
- 6.1.4. Descrição detalhada do objeto, contendo as informações similares à especificação do Termo de Referência: indicando, no que for aplicável, o modelo, prazo de validade ou de garantia, número do registro ou inscrição do bem no órgão competente, quando for o caso;

6.2. Todas as especificações do objeto contidas na proposta vinculam a Contratada.

6.3. Nos valores propostos estarão inclusos todos os custos operacionais, encargos previdenciários, trabalhistas, tributários, comerciais e quaisquer outros que incidam direta ou indiretamente no fornecimento dos bens ou serviços.

6.4. Os preços ofertados, tanto na proposta inicial, quanto na etapa de lances, serão de exclusiva responsabilidade do licitante, não lhe assistindo o direito de pleitear qualquer alteração, sob alegação de erro, omissão ou qualquer outro pretexto.

6.5. O prazo de validade da proposta não será inferior a **60 DIAS**, a contar da data de sua apresentação.

6.6. Os licitantes devem respeitar os preços máximos estabelecidos nas normas de regência de contratações públicas, quando participarem de licitações públicas;

**7. DA ABERTURA DA SESSÃO, CLASSIFICAÇÃO DAS PROPOSTAS E FORMULAÇÃO DE LANCES.**

7.1. A abertura da presente licitação dar-se-á em sessão pública, por meio de sistema eletrônico, na data, horário e local indicados neste Edital.

7.2. O Pregoeiro verificará as propostas apresentadas, desclassificando, desde logo, aquelas que não estejam em conformidade com os requisitos estabelecidos neste Edital, contenham vícios insanáveis ou não apresentem as especificações técnicas exigidas no Termo de Referência, conforme art. 59 da Lei nº 14.133/2021.

7.2.1. Também será desclassificada a proposta que identifique o licitante.

7.2.2. A desclassificação será sempre fundamentada e registrada no sistema, com acompanhamento em tempo real por todos os participantes.

7.2.3. A não desclassificação da proposta não impede o seu julgamento definitivo em sentido contrário, levado a efeito na fase de aceitação.



12/24  
1957

7.3. O sistema ordenará automaticamente as propostas classificadas, sendo que somente estas participarão da fase de lances.

7.4. O sistema disponibilizará campo próprio para troca de mensagens entre o Pregoeiro e os licitantes.

7.5. Iniciada a etapa competitiva, os licitantes deverão encaminhar lances exclusivamente por meio do sistema eletrônico, sendo imediatamente informados do seu recebimento e do valor consignado no registro.

7.5.1. O lance deverá ser ofertado de acordo com o tipo de licitação indicada no preâmbulo deste Edital.

7.6. Os licitantes poderão oferecer lances sucessivos, observando o horário fixado para abertura da sessão e as regras estabelecidas no Edital.

7.7. O licitante somente poderá oferecer lance **de valor inferior ou percentual** de desconto superior ao último por ele ofertado e registrado pelo sistema.

7.8. O intervalo mínimo de diferença de valores ou percentuais entre os lances, que incidirá tanto em relação aos lances intermediários quanto em relação à proposta que cobrir a melhor oferta deverá ser de **R\$ 1,00 (UM REAL)**.

7.9. O intervalo entre os lances enviados pelo mesmo licitante não poderá ser inferior a (20) segundos e o intervalo entre lances não poderá ser inferior a três (03) segundos, sob pena de serem automaticamente descartados pelo sistema os respectivos lances.

7.10. Será adotado para o envio de lances na licitação o modo de disputa aberto, em que os licitantes apresentarão lances públicos e sucessivos, com prorrogações.

7.11. A etapa de lances da sessão pública terá duração de dez minutos e, após isso, será prorrogada automaticamente pelo sistema quando houver lance ofertado nos últimos dois minutos do período de duração da sessão pública.

7.12. A prorrogação automática da etapa de lances, de que trata o item anterior, será de dois minutos e ocorrerá sucessivamente sempre que houver lances enviados neste período de prorrogação, inclusive no caso de lances intermediários.

7.13. Não havendo novos lances na forma estabelecida nos itens anteriores, a sessão pública encerrar-se-á automaticamente.

7.14. Encerrada a fase competitiva sem que haja a prorrogação automática pelo sistema, poderá o Pregoeiro, assessorado pela equipe de apoio, justificadamente, admitir o reinício da sessão pública de lances, em prol da consecução do melhor preço.

7.15. Na hipótese de não haver vencedor para a cota reservada, esta poderá ser adjudicada ao vencedor da cota principal ou, diante da sua recusa, aos licitantes remanescentes, desde que pratiquem o preço do primeiro colocado da cota principal. Se a mesma empresa vencer a cota reservada e a cota principal, a contratação das cotas deverá ocorrer pelo menor preço.

7.15. Em caso de falha no sistema, os lances em desacordo com os subitens anteriores deverão ser desconsiderados pelo Pregoeiro.

7.16. Não serão aceitos dois ou mais lances de mesmo valor, prevalecendo aquele que for recebido e registrado primeiro.

7.17. Durante o transcurso da sessão pública, os licitantes serão informados, em tempo real, do valor do menor lance registrado, vedada a identificação do licitante.

124/24  
1958



**7.18.** No caso de desconexão com o Pregoeiro, no decorrer da etapa competitiva do Pregão, o sistema eletrônico poderá permanecer acessível aos licitantes para a recepção dos lances.

**7.19.** Quando a desconexão do sistema eletrônico para o Pregoeiro persistir por tempo superior a dez minutos, a sessão pública será suspensa e terá reinício somente após comunicação expressa do pregoeiro aos participantes do certame, publicada no <http://www.portaldecompraspublicas.com.br>, quando serão divulgadas data e hora para a sua reabertura. E será reiniciada somente após decorridas vinte e quatro horas da comunicação do fato pelo Pregoeiro aos participantes, no sítio eletrônico utilizado para divulgação.

**7.20.** Caso o licitante não apresente lances, concorrerá com o valor de sua proposta.

**7.21.** Em relação a itens não exclusivos para participação de microempresas e empresas de pequeno porte, uma vez encerrada a etapa de lances, será efetivada a verificação automática, junto à Receita Federal, do porte da entidade empresarial. O sistema identifica em coluna própria as microempresas e empresas de pequeno porte participantes, procedendo à comparação com os valores da primeira colocada, se esta for empresa de maior porte, assim como das demais classificadas, para o fim de aplicar-se o disposto nos arts. 44 e 45 da LC nº 123/2006, regulamentada pelo Decreto nº 8.538/2015.

**7.22.** Nessas condições, as propostas de microempresas e empresas de pequeno porte que se encontrarem na faixa de até 5% (cinco por cento) acima da melhor proposta ou melhor lance serão consideradas empatadas com a primeira colocada.

**7.23.** A melhor classificada nos termos do item anterior terá o direito de encaminhar uma última oferta para desempate, obrigatoriamente em valor inferior ao da primeira colocada, no prazo de 5 (cinco) minutos controlados pelo sistema, contados após a comunicação automática para tanto.

**7.24.** Caso a microempresa ou a empresa de pequeno porte melhor classificada desista ou não se manifeste no prazo estabelecido, serão convocadas as demais licitantes microempresa e empresa de pequeno porte que se encontrem naquele intervalo de 5% (cinco por cento), na ordem de classificação, para o exercício do mesmo direito, no prazo estabelecido no subitem anterior.

**7.25.** No caso de equivalência dos valores apresentados pelas microempresas e empresas de pequeno porte que se encontrem nos intervalos estabelecidos nos subitens anteriores, será realizado sorteio entre elas para que se identifique aquela que primeiro poderá apresentar melhor oferta.

**7.26.** Quando houver propostas beneficiadas com as margens de preferência em relação ao produto estrangeiro, o critério de desempate será aplicado exclusivamente entre as propostas que fizerem jus às margens de preferência, conforme regulamento.

**7.27.** A ordem de apresentação pelos licitantes é utilizada como um dos critérios de classificação, de maneira que só poderá haver empate entre propostas iguais (não seguidas de lances), ou entre lances finais da fase fechada do modo de disputa aberto e fechado.

**7.28.** Em caso de empate entre duas ou mais propostas, serão utilizados os seguintes critérios de desempate, nesta ordem:

**7.28.1.** disputa final, hipótese em que os licitantes empatados poderão apresentar nova proposta em ato contínuo à classificação;

**7.28.2.** avaliação do desempenho contratual prévio dos licitantes;

**7.28.3.** desenvolvimento pelo licitante de ações de equidade entre homens e mulheres no ambiente de trabalho, conforme regulamento;





**7.28.4.** desenvolvimento pelo licitante de programa de integridade, conforme orientações dos órgãos de controle;

**7.29.** Persistindo o empate, será assegurada preferência, sucessivamente, aos bens e serviços produzidos ou prestados por:

**7.29.1.** empresas estabelecidas no território do Estado ou do Distrito Federal do órgão ou entidade da Administração Pública estadual ou distrital licitante ou, no caso de licitação realizada por órgão ou entidade de Município, no território do Estado em que este se localize;

**7.29.2.** empresas brasileiras;

**7.29.3.** empresas que invistam em pesquisa e no desenvolvimento de tecnologia no País;

**7.29.4.** empresas que comprovem a prática de mitigação, nos termos da Lei nº 12.187/2009.

**7.30.** Encerrada a etapa de envio de lances da sessão pública, o Pregoeiro deverá encaminhar, pelo sistema eletrônico, contraproposta ao licitante que tenha apresentado o melhor preço, para que seja obtida melhor proposta, vedada a negociação em condições diferentes das previstas neste Edital.

**7.30.1.** A negociação será realizada por meio do sistema, podendo ser acompanhada pelos demais licitantes.

**7.30.2.** O Pregoeiro solicitará ao licitante melhor classificado que, no prazo de **(02) DUAS horas**, envie a proposta adequada ao último lance ofertado após a negociação realizada, acompanhada, se for o caso, dos documentos complementares, quando necessários à confirmação daqueles exigidos neste Edital.

**7.31.** Após a negociação do preço, o Pregoeiro iniciará a fase de aceitação e julgamento da proposta.

## **8. DA ACEITABILIDADE DA PROPOSTA VENCEDORA.**

**8.1.** Encerrada a etapa de negociação, o Pregoeiro examinará a proposta classificada em primeiro lugar quanto à adequação ao objeto e à compatibilidade do preço em relação ao máximo estipulado para contratação neste Edital e em seus anexos.

**8.2.** Será desclassificada a proposta que contiver vício insanável; que não obedecer às especificações técnicas pormenorizadas no edital ou apresentarem desconformidade com exigências do ato convocatório.

**8.3.** Será desclassificada a proposta ou o lance vencedor, que apresentar preço final superior ao preço máximo fixado (Acórdão nº 1455/2018 -TCU - Plenário), ou que apresentar preço manifestamente inexequível.

**8.3.1.** Considera-se inexequível a proposta que apresente preços global ou unitários simbólicos, irrisórios ou de valor zero, incompatíveis com os preços dos insumos e salários de mercado, acrescidos dos respectivos encargos, ainda que o ato convocatório da licitação não tenha estabelecido limites mínimos, exceto quando se referirem a materiais e instalações de propriedade do próprio licitante, para os quais ele renuncie a parcela ou à totalidade da remuneração.

**8.4.** Qualquer interessado poderá requerer que se realizem diligências para aferir a exequibilidade e a legalidade das propostas, devendo apresentar as provas ou os indícios que fundamentam a suspeita;

**8.5.** Se houver indícios de inexequibilidade da proposta de preço, ou em caso da necessidade de esclarecimentos complementares, poderão ser efetuadas diligências para que a licitante comprove a exequibilidade da proposta.



12/24  
19500

**8.6.** Na hipótese de necessidade de suspensão da sessão pública para a realização de diligências, com vistas ao saneamento das propostas, a sessão pública somente poderá ser reiniciada mediante aviso prévio no sistema com, no mínimo, **vinte e quatro horas de antecedência**, e a ocorrência será registrada em ata;

**8.7.** O Pregoeiro poderá convocar o licitante para enviar documento digital complementar, por meio de funcionalidade disponível no sistema, no prazo de **02 (DUAS) horas**, sob pena de não aceitação da proposta.

**8.7.1.** O prazo estabelecido poderá ser prorrogado pelo Pregoeiro por solicitação escrita e justificada do licitante, formulada antes de findo o prazo, e formalmente aceita pelo Pregoeiro.

**8.7.2.** Dentre os documentos passíveis de solicitação pelo Pregoeiro, destacam-se os que contenham as características do material ofertado, tais como marca, modelo, tipo, fabricante e procedência, além de outras informações pertinentes, a exemplo de catálogos, folhetos ou propostas, encaminhados por meio eletrônico, ou, se for o caso, por outro meio e prazo indicados pelo Pregoeiro sem prejuízo do seu ulterior envio pelo sistema eletrônico, sob pena de não aceitação da proposta.

**8.7.3.** Caso a compatibilidade com as especificações demandadas, sobretudo quanto a padrões de qualidade e desempenho, não possa ser aferida pelos meios previstos nos subitens acima, o Pregoeiro exigirá que o licitante classificado em primeiro lugar apresente amostra, sob pena de não aceitação da proposta, no local a ser indicado e dentro de **10 (DEZ) dias** úteis contados da solicitação.

**8.7.3.1.** Por meio de mensagem no sistema, será divulgado o local e horário de realização do procedimento para a avaliação das amostras, cuja presença será facultada a todos os interessados, incluindo os demais licitantes.

**8.7.3.2.** Os resultados das avaliações serão divulgados por meio de mensagem no sistema.

**8.7.3.3.** No caso de não haver entrega da amostra ou ocorrer atraso na entrega, sem justificativa aceita pelo Pregoeiro, ou havendo entrega de amostra fora das especificações previstas neste Edital e no Termo de Referência, a proposta do licitante será recusada.

**8.7.3.4.** Se a(s) amostra(s) apresentada(s) pelo(s) primeiro classificado não for(em) aceita(s), o Pregoeiro analisará a aceitabilidade da proposta ou lance ofertado pelo segundo classificado. Seguir-se-á com a verificação da(s) amostra(s) e, assim, sucessivamente, até a verificação de uma que atenda às especificações constantes no Termo de Referência.

**8.7.3.5.** Os exemplares colocados à disposição da Administração serão tratados como protótipos, podendo ser manuseados e desmontados pela equipe técnica responsável pela análise, não gerando direito a ressarcimento.

**8.7.3.6.** Após a divulgação do resultado final da licitação, as amostras entregues deverão ser recolhidas pelos licitantes no prazo de 10 (DEZ) dias, após o qual poderão ser descartadas pela Administração, sem direito a ressarcimento.

**8.7.3.7.** Os licitantes deverão colocar à disposição da Administração todas as condições indispensáveis à realização de testes e fornecer, sem ônus, os manuais impressos em língua portuguesa, necessários ao seu perfeito manuseio, quando for o caso.

**8.8.** A Administração poderá solicitar carta de solidariedade emitida pelo fabricante, que assegure a execução do contrato, no caso de licitante revendedor ou distribuidor.

**8.9.** Se a proposta ou lance vencedor for desclassificado, o Pregoeiro examinará a proposta ou lance subsequente, e, assim sucessivamente, na ordem de classificação.



124/24  
1902

**8.10.** Havendo necessidade, o Pregoeiro suspenderá a sessão, informando no "chat" a nova data e horário para a sua continuidade.

**8.11.** O Pregoeiro poderá encaminhar, por meio do sistema eletrônico, contraproposta ao licitante que apresentou o lance mais vantajoso, com o fim de negociar a obtenção de melhor preço, vedada a negociação em condições diversas das previstas neste Edital.

**8.11.1.** Também nas hipóteses em que o Pregoeiro não aceitar a proposta e passar à subsequente, poderá negociar com o licitante para que seja obtido preço melhor.

**8.11.2.** A negociação será realizada por meio do sistema, podendo ser acompanhada pelos demais licitantes.

**8.12.** Nos itens não exclusivos para a participação de microempresas e empresas de pequeno porte, sempre que a proposta não for aceita, e antes de o Pregoeiro passar à subsequente, haverá nova verificação, pelo sistema, da eventual ocorrência do empate ficto, previsto nos artigos 44 e 45 da LC nº 123/ 2006, seguindo-se a disciplina antes estabelecida, se for o caso.

**8.13.** Encerrada a análise quanto à aceitação da proposta, o Pregoeiro verificará a habilitação do licitante, observado o disposto neste Edital.

## **9. DA HABILITAÇÃO.**

**9.1.** ENCERRADA A ETAPA DE NEGOCIAÇÃO, O PREGOEIRO VERIFICARÁ SE O LICITANTE PROVISORIAMENTE CLASSIFICADO EM PRIMEIRO LUGAR ATENDE ÀS CONDIÇÕES DE PARTICIPAÇÃO NO CERTAME, CONFORME PREVISTO NO ART. 14 DA LEI Nº 14.133/2021, LEGISLAÇÃO CORRELATA E NO ITEM 3 DO EDITAL, ESPECIALMENTE QUANTO À EXISTÊNCIA DE SANÇÃO QUE IMPEÇA A PARTICIPAÇÃO NO CERTAME OU A FUTURA CONTRATAÇÃO, MEDIANTE A CONSULTA AOS SEGUINTE CADASTROS:

**9.1.1.** Cadastro Nacional de Empresas Inidôneas e Suspensas – CEIS e o e o Cadastro Nacional de Empresas Punidas – CNEP ([www.portaldatransparencia.gov.br/](http://www.portaldatransparencia.gov.br/));

**9.1.2.** Cadastro Nacional de Condenações Cíveis por Atos de Improbidade Administrativa, mantido pelo Conselho Nacional de Justiça ([www.cnj.jus.br/improbidade\\_adm/consultar\\_requerido.php](http://www.cnj.jus.br/improbidade_adm/consultar_requerido.php)).

**9.1.3.** Lista de Inidôneos, mantida pelo Tribunal de Contas da União – TCU <https://contas.tcu.gov.br/ords/f?p=1660:3:0>

**9.1.4.** A consulta aos cadastros será realizada em nome da empresa licitante e também de seu sócio majoritário, por força do artigo 12 da Lei nº 8.429/1992, que prevê, dentre as sanções impostas ao responsável pela prática de ato de improbidade administrativa, a proibição de contratar com o Poder Público, inclusive por intermédio de pessoa jurídica da qual seja sócio majoritário.

**9.1.4.1.** Caso conste na Consulta de Situação do Fornecedor a existência de Ocorrências Impeditivas Indiretas, o gestor diligencia para verificar se houve fraude por parte das empresas apontadas no Relatório de Ocorrências Impeditivas Indiretas.

**9.1.4.2.** A tentativa de burla será verificada por meio dos vínculos societários, linhas de fornecimento similares, dentre outros.

**9.1.4.3.** O licitante será convocado para manifestação previamente à sua desclassificação.

**9.1.5.** Constatada a existência de sanção, o Pregoeiro reputará o licitante inabilitado, por falta de condição de participação.



124/24  
1962P

**9.1.6.** No caso de inabilitação, haverá nova verificação, pelo sistema, da eventual ocorrência do empate ficto, previsto nos arts. 44 e 45 da Lei Complementar nº 123/ 2006, seguindo-se a disciplina antes estabelecida para aceitação da proposta subsequente.

**9.2.** Caso atendidas as condições de participação, a habilitação dos licitantes será verificada por meio do **PORTAL DE COMPRAS PÚBLICAS**, em relação à habilitação jurídica, à regularidade fiscal e trabalhista, à qualificação econômica financeira e à habilitação técnica.

**9.2.1.** É dever do licitante enviar toda a documentação exigida conforme item 9.7 deste edital no prazo estipulado pelo pregoeiro, ou encaminhar, em conjunto com a apresentação da proposta, a respectiva documentação atualizada.

**9.2.2.** O descumprimento do subitem acima implicará a inabilitação do licitante, exceto se a consulta aos sítios eletrônicos oficiais emissores de certidões feita pelo Pregoeiro lograr êxito em encontrar a(s) certidão(ões) válida(s).

**9.3.** Havendo a necessidade de envio de documentos de habilitação complementares, necessários à confirmação daqueles exigidos neste Edital e já apresentados, o licitante será convocado a encaminhá-los, em formato digital, via sistema, no prazo de **02 (DUAS)** horas sob pena de inabilitação.

**9.4.** Somente haverá a necessidade de comprovação do preenchimento de requisitos mediante apresentação dos documentos originais não-digitais quando houver dúvida em relação à integridade do documento digital.

**9.5.** Não serão aceitos documentos de habilitação com indicação de CNPJ/CPF diferentes, salvo aqueles legalmente permitidos.

**9.6.** Se o licitante for a matriz, todos os documentos deverão estar em nome da matriz, e se o licitante for a filial, todos os documentos deverão estar em nome da filial, exceto aqueles documentos que, pela própria natureza, comprovadamente, forem emitidos somente em nome da matriz.

**9.6.1.** Serão aceitos registros de CNPJ de licitante matriz e filial com diferenças de números de documentos pertinentes ao CND e ao CRF/FGTS, quando for comprovada a centralização do recolhimento dessas contribuições.

**9.7. SERÁ EXIGIDA A APRESENTAÇÃO DOS DOCUMENTOS DE HABILITAÇÃO APENAS PELO LICITANTE VENCEDOR. PARA FINS DE HABILITAÇÃO NESTE PREGÃO, A LICITANTE DEVERÁ ENVIAR OS SEGUINTE DOCUMENTOS, NO PRAZO DE 02 (DUAS) HORAS, CONTADAS DA CLASSIFICAÇÃO.**

**9.7.1. A EMPRESA QUE NÃO APRESENTAR OS DOCUMENTOS NO TEMPO DETERMINADO, SERÁ INABILITADA.**

**9.7.2. Será necessário o envio dos documentos dos itens 9.8, 9.9, 9.10 e 9.11 deste edital.**

**9.7.3.** Ficará facultado ao pregoeiro, a prorrogação do prazo por mais **02 (DUAS)** horas por apenas uma vez, para envio de que algum documento faltante, caso este não tenham sido enviados juntamente com os documentos de habilitação.

## **9.8. HABILITAÇÃO JURÍDICA:**

**9.8.1.** No caso de empresário individual: inscrição no Registro Público de Empresas Mercantis, a cargo da Junta Comercial da respectiva sede;

**9.8.2.** Em se tratando de microempreendedor individual – MEI: Certificado da Condição de Microempreendedor Individual - CCMEI, cuja aceitação ficará condicionada à verificação da autenticidade no sítio [www.portaldoempreendedor.gov.br](http://www.portaldoempreendedor.gov.br);



124/24  
1963

**9.8.3.** No caso de sociedade empresária ou empresa individual de responsabilidade limitada - EIRELI: ato constitutivo, estatuto ou contrato social em vigor, devidamente registrado na Junta Comercial da respectiva sede, **acompanhado de documento comprobatório de seus administradores;**

**9.8.4.** Inscrição no Registro Público de Empresas Mercantis onde opera, com averbação no Registro onde tem sede a matriz, no caso de ser o participante sucursal, filial ou agência;

**9.8.5.** No caso de sociedade simples: inscrição do ato constitutivo no Registro Civil das Pessoas Jurídicas do local de sua sede, acompanhada de prova da indicação dos seus administradores;

**9.8.6.** No caso de cooperativa: ata de fundação e estatuto social em vigor, com a ata da assembleia que o aprovou, devidamente arquivado na Junta Comercial ou inscrito no Registro Civil das Pessoas Jurídicas da respectiva sede, bem como o registro de que trata o art. 107 da Lei nº 5.764, de 1971;

**9.8.7.** No caso de empresa ou sociedade estrangeira em funcionamento no País: decreto de autorização;

**9.8.8.** Os documentos acima deverão estar acompanhados de todas as alterações ou da consolidação respectiva;

#### **9.9. HABILITAÇÃO FISCAL, SOCIAL E TRABALHISTA:**

**9.9.1.** Prova de inscrição no Cadastro Nacional de Pessoas Jurídicas (CNPJ) ou no Cadastro de Pessoas Físicas (CPF), conforme o caso;

**9.9.2.** Prova de inscrição no cadastro de contribuintes estadual e/ou municipal, se houver relativo ao domicílio ou sede do licitante, pertinente ao seu ramo de atividade e compatível com o objeto contratual;

**9.9.3.** Prova de regularidade fiscal perante a Fazenda Nacional, mediante apresentação de certidão expedida conjuntamente pela Secretaria da Receita Federal do Brasil (RFB) e pela Procuradoria-Geral da Fazenda Nacional (PGFN), referente a todos os créditos tributários federais e à Dívida Ativa da União (DAU) por elas administrados, inclusive aqueles relativos à Seguridade Social, nos termos da Portaria Conjunta nº 1.751, de 02/10/2014, do Secretário da Receita Federal do Brasil e da Procuradora-Geral da Fazenda Nacional.

**9.9.4.** Prova de regularidade com o Fundo de Garantia do Tempo de Serviço (FGTS);

**9.9.5.** Prova de inexistência de débitos inadimplidos perante a justiça do trabalho, mediante a apresentação de certidão negativa ou positiva com efeito de negativa, nos termos do Título VII-A da Consolidação das Leis do Trabalho, aprovada pelo Decreto-Lei nº 5.452/1943;

**9.9.6.** Prova de regularidade junto à Fazenda Estadual, através da Certidão Negativa conjunta junto aos Tributos Estaduais, emitida pela Secretaria da Fazenda Estadual onde a empresa for sediada;

**9.9.7.** Prova de regularidade junto à Fazenda Municipal, através da Certidão Negativa junto aos Tributos Municipais, emitida pela Secretaria da Fazenda Municipal onde a empresa for sediada;

**9.9.8.** Declaração de que não emprega menor para cumprimento do disposto no inciso XXXIII do art. 7º da Constituição Federal.

**9.9.9.** Caso o licitante detentor do menor preço seja qualificado como microempresa ou empresa de pequeno porte deverá apresentar toda a documentação exigida para efeito de comprovação de regularidade fiscal, mesmo que esta apresente alguma restrição, sob pena de inabilitação.

#### **9.10. HABILITAÇÃO ECONÔMICO-FINANCEIRA.**

124/24  
1964



# PREFEITURA DE **BOCAIUVA**

**9.10.1.** Certidão Negativa de falência, de concordata, de recuperação judicial ou extrajudicial (Lei nº 11.101/2005), expedida pelo distribuidor da sede da empresa, datado dos últimos 60 (sessenta) dias, ou que esteja dentro do prazo de validade expresso na própria Certidão;

**9.10.2.** No caso de certidão positiva de recuperação judicial ou extrajudicial, o licitante deverá apresentar a comprovação de que o respectivo plano de recuperação foi acolhido judicialmente, na forma do art. 58, da Lei n.º 11.101, de 09 de fevereiro de 2005, sob pena de inabilitação, devendo, ainda, comprovar todos os demais requisitos de habilitação.

## **9.11. DECLARAÇÕES COMPLEMENTARES.**

**9.11.1.** Declaração de sujeição às condições estabelecidas no edital e de inexistência de fatos supervenientes impeditivos da habilitação;

**9.11.2.** Declaração do porte da empresa;

**9.11.3.** Declaração de cumprimento dos requisitos de habilitação;

**9.11.4.** Declaração de reserva de cargos, acessibilidade e proposta econômica;

**9.12.** A existência de restrição relativamente à regularidade fiscal e trabalhista não impede que a licitante qualificada como microempresa ou empresa de pequeno porte seja declarada vencedora, uma vez que atenda a todas as demais exigências do edital.

**9.13.** A declaração do vencedor acontecerá no momento imediatamente posterior à fase de habilitação.

**9.14.** Caso a proposta mais vantajosa seja ofertada por licitante qualificada como microempresa ou empresa de pequeno porte, e uma vez constatada a existência de alguma restrição no que tange à regularidade fiscal e trabalhista, a mesma será convocada para, no prazo de 5 (cinco) dias úteis, após a declaração do vencedor, comprovar a regularização. O prazo poderá ser prorrogado por igual período, a critério da administração pública, quando requerida pelo licitante, mediante apresentação de justificativa.

**9.15.** A não-regularização fiscal e trabalhista no prazo previsto no subitem anterior acarretará a inabilitação do licitante, sem prejuízo das sanções previstas neste Edital, sendo facultada a convocação dos licitantes remanescentes, na ordem de classificação. Se, na ordem de classificação, seguir-se outra microempresa, empresa de pequeno porte ou sociedade cooperativa com alguma restrição na documentação fiscal e trabalhista, será concedido o mesmo prazo para regularização.

**9.16.** Havendo necessidade de analisar minuciosamente os documentos exigidos, o Pregoeiro suspenderá a sessão, informando no "chat" a nova data e horário para a continuidade da mesma.

**9.17.** Será inabilitado o licitante que não comprovar sua habilitação, seja por não apresentar quaisquer dos documentos exigidos, ou apresentá-los em desacordo com o estabelecido neste Edital.

**9.18.** Nos itens não exclusivos a microempresas e empresas de pequeno porte, em havendo inabilitação, haverá nova verificação, pelo sistema, da eventual ocorrência do empate ficto, previsto nos artigos 44 e 45 da LC nº 123/2006, seguindo-se a disciplina antes estabelecida para aceitação da proposta subsequente.

**9.19.** Constatado o atendimento às exigências de habilitação fixadas no Edital, o licitante será declarado vencedor.

## **10. DO ENCAMINHAMENTO DA PROPOSTA VENCEDORA.**

**10.1.** A proposta final do licitante declarado vencedor deverá ser encaminhada no prazo de **02 (DUAS) HORAS** a contar da solicitação do Pregoeiro no sistema eletrônico e deverá:

**10.1.1.** Ser redigida em língua portuguesa, digitada, em uma via, sem emendas, rasuras, entrelinhas ou ressalvas, devendo a última folha ser assinada e as demais rubricadas pelo licitante ou seu representante legal.



124/24  
1965 e

**10.1.2.** Conter a indicação do banco, número da conta e agência do licitante vencedor, para fins de pagamento.

**10.2.** A proposta final deverá ser documentada nos autos e será levada em consideração no decorrer da execução do contrato e aplicação de eventual sanção à Contratada, se for o caso.

**10.2.1.** Todas as especificações do objeto contidas na proposta, tais como marca, modelo, tipo, fabricante e procedência, vinculam a Contratada.

**10.3.** Os preços devem ser expressos em moeda corrente nacional, o valor unitário em algarismos e o valor global em algarismos e por extenso.

**10.3.1.** Ocorrendo divergência entre os preços unitários e o preço global, prevalecerão os primeiros; no caso de divergência entre os valores numéricos e os valores expressos por extenso, prevalecerão estes últimos.

**10.4.** A oferta deverá ser firme e precisa, limitada, rigorosamente, ao objeto deste Edital, sem conter alternativas de preço ou de qualquer outra condição que induza o julgamento a mais de um resultado, sob pena de desclassificação.

**10.5.** A proposta deverá obedecer aos termos deste Edital e seus Anexos, não sendo considerada aquela que não corresponda às especificações ali contidas ou que estabeleça vínculo à proposta de outro licitante.

**10.6.** As propostas que contenham a descrição do objeto, o valor e os documentos complementares estarão disponíveis na internet, após a homologação.

## **11. DOS RECURSOS.**

**11.1.** Declarado o vencedor e decorrida a fase de regularização fiscal e trabalhista da licitante qualificada como microempresa ou empresa de pequeno porte, se for o caso, deverá o licitante interessado manifestar, imediatamente, a sua intenção de recorrer, em campo próprio do sistema.

**11.2.** O recorrente terá, a partir de então, o prazo 3 (três) dias úteis para apresentar as razões, pelo sistema eletrônico, ficando os demais licitantes, desde logo, intimados para, querendo, apresentarem contrarrazões também pelo sistema eletrônico, em outros 3 (três) dias úteis, que começarão a contar do término do prazo do recorrente, sendo-lhes assegurada vista imediata dos elementos indispensáveis à defesa de seus interesses

**11.3.** O acolhimento do recurso invalida tão somente os atos insuscetíveis de aproveitamento.

**11.4.** Os autos do processo permanecerão com vista franqueada aos interessados, no endereço constante neste Edital.

## **12. DA REABERTURA DA SESSÃO PÚBLICA.**

**12.1.** A sessão pública poderá ser reaberta:

**12.1.1.** Nas hipóteses de provimento de recurso que leve à anulação de atos anteriores à realização da sessão pública precedente ou em que seja anulada a própria sessão pública, situação em que serão repetidos os atos anulados e os que dele dependam.

**12.1.2.** Quando houver erro na aceitação do preço melhor classificado ou quando o licitante declarado vencedor não assinar o contrato, não retirar o instrumento equivalente ou não comprovar a regularização fiscal e trabalhista, nos termos do art. 43, §1º da LC nº 123/2006. Nessas hipóteses, serão adotados os procedimentos imediatamente posteriores ao encerramento da etapa de lances.

124/24  
1966e



**12.2.** Todos os licitantes remanescentes deverão ser convocados para acompanhar a sessão reaberta.

**12.2.1.** A convocação se dará por meio do sistema eletrônico ("chat"), ou e-mail, ou de acordo com a fase do procedimento licitatório.

**12.2.2.** A convocação feita por e-mail dar-se-á de acordo com os dados contidos no **CADASTRO DO PORTAL DE COMPRAS PÚBLICAS**, sendo responsabilidade do licitante manter seus dados cadastrais atualizados.

**13. DA ADJUDICAÇÃO E HOMOLOGAÇÃO.**

**13.1.** Julgados os recursos, constatada a regularidade dos atos praticados, a Autoridade Competente adjudicou e homologou a licitação.

**14. DA GARANTIA DE EXECUÇÃO.**

**14.1.** Conforme previsão do termo de referência.

**15. DO TERMO DE CONTRATO OU INSTRUMENTO EQUIVALENTE**

**15.1.** Após a homologação da licitação, em sendo realizada a contratação, será firmado Termo de Contrato ou emitido instrumento equivalente.

**15.2.** O adjudicatário terá o prazo de 05 (cinco) dias **úteis**, contados a partir da data de sua convocação, para assinar o Termo de Contrato ou aceitar instrumento equivalente, conforme o caso (Nota de Empenho/Carta Contrato/Autorização), sob pena de decair do direito à contratação, sem prejuízo das sanções previstas neste Edital.

**15.2.1.** Alternativamente à convocação para comparecer perante o órgão ou entidade para a assinatura do Termo de Contrato ou aceite do instrumento equivalente, a Administração poderá encaminhá-lo para assinatura ou aceite da Adjudicatária, mediante correspondência postal com aviso de recebimento (AR) ou meio eletrônico, para que seja assinado ou aceito no prazo de 05 (cinco) dias, a contar da data de seu recebimento.

**15.2.2.** O prazo previsto no subitem anterior poderá ser prorrogado, por igual período, por solicitação justificada do adjudicatário e aceita pela Administração

**15.3.** O Aceite da Nota de Empenho ou do instrumento equivalente, emitida à empresa adjudicada, implica no reconhecimento de que:

**15.3.3.** Referida Nota está substituindo o contrato, aplicando-se à relação de negócios ali estabelecida as disposições da Lei nº 14.133/2021;

**15.3.2.** A contratada se vincula à sua proposta e às previsões contidas no edital e seus anexos;

**15.3.3.** A contratada reconhece que as hipóteses de rescisão são aquelas previstas no artigo 137 da Lei nº 14.133/2021 e reconhece os direitos da Administração previstos nos artigos 138 e 139 da mesma Lei.

**15.4.** O prazo de vigência da contratação é o estabelecido no Termo de Referência.

**15.5.** Previamente à contratação a Administração realizará consultas para identificar possível suspensão temporária de participação em licitação, no âmbito do órgão ou entidade, proibição de contratar com o Poder Público, bem como ocorrências impeditivas indiretas, observado o disposto no art. 29, da Instrução Normativa nº 03/2018, e nos termos do art. 6º, III, da Lei nº 10.522/2002, consulta prévia ao CADIN.





124/2014  
19670

**15.6.** Na assinatura do contrato, será exigida a comprovação das condições de habilitação consignadas neste Edital, as quais deverão ser mantidas pelo licitante durante a vigência do contrato.

**15.6.1.** Na hipótese de irregularidade, o contratado deverá regularizar a sua situação perante o cadastro no prazo de até 05 (cinco) dias úteis, sob pena de aplicação das penalidades previstas no edital e anexos.

**15.8.** Na hipótese de o vencedor da licitação não comprovar as condições de habilitação consignadas no edital ou se recusar a assinar o contrato ou a ata de registro de preços, a Administração, sem prejuízo da aplicação das sanções das demais cominações legais cabíveis a esse licitante, poderá convocar outro licitante, respeitada a ordem de classificação, para, após a comprovação dos requisitos para habilitação, analisada a proposta e eventuais documentos complementares e, feita a negociação, assinar o contrato ou a ata de registro de preços.

## **16. DO REAJUSTAMENTO EM SENTIDO GERAL.**

**16.1.** As regras acerca do reajustamento em sentido geral do valor contratual são as estabelecidas no Termo de Referência, anexo a este Edital.

## **17. DO RECEBIMENTO DO OBJETO E DA FISCALIZAÇÃO.**

**17.1.** Os critérios de recebimento e aceitação do objeto e de fiscalização estão previstos no Termo de Referência.

## **18. DAS OBRIGAÇÕES DA CONTRATANTE E DA CONTRATADA.**

**18.1.** As obrigações da Contratante e da Contratada são as estabelecidas no Termo de Referência.

## **19. DO PAGAMENTO.**

**19.1.** As regras acerca do pagamento são as estabelecidas no Termo de Referência, anexo a este Edital.

## **20. DAS SANÇÕES ADMINISTRATIVAS.**

**20.1.** Comete infração administrativa, nos termos da Lei nº 14.133/2021, o licitante/adjudicatário que:

- 20.1.1.** Der causa à inexecução parcial ou total do contrato;
- 20.1.2.** Deixar de entregar os documentos exigidos no certame;
- 20.1.3.** Não mantiver a proposta, salvo em decorrência de fato superveniente devidamente justificado;
- 20.1.4.** Não assinar o termo de contrato ou aceitar/retirar o instrumento equivalente, quando convocado dentro do prazo de validade da proposta;
- 20.1.5.** Ensejar o retardamento da execução ou entrega do objeto da licitação sem motivo justificado;
- 20.1.6.** Apresentar declaração ou documentação falsa;
- 20.1.7.** Fraudar a licitação ou praticar ato fraudulento na execução do contrato;
- 20.1.8.** Comportar-se de modo inidôneo ou cometer fraude de qualquer natureza;
- 20.1.9.** Praticar atos ilícitos com vistas a frustrar os objetivos da licitação;
- 20.1.10.** Praticar ato lesivo previsto no art. 5º da Lei nº 12.846/2013.

**20.2.** O licitante/adjudicatário que cometer qualquer das infrações discriminadas nos subitens anteriores ficará sujeito, sem prejuízo da responsabilidade civil e criminal, às seguintes sanções:

- a) Advertência por escrito;
- b) Multa;
- c) Impedimento de licitar e contratar;
- d) Declaração de inidoneidade para licitar ou contratar.

224/24  
1968



PREFEITURA DE  
**BOCAIUVA**

**20.3.** A penalidade de multa pode ser aplicada cumulativamente com as demais sanções.

**20.4.** Do ato que aplicar a penalidade caberá recurso, no prazo de 15 (quinze) dias úteis, a contar da ciência da intimação, podendo a autoridade que tiver proferido o ato reconsiderar sua decisão ou, no prazo de 05 (cinco) dias encaminhá-lo devidamente informado para a apreciação e decisão superior, no prazo de 20 (vinte) dias úteis.

**20.5.** Serão publicadas na Imprensa Oficial do Município de Bocaiúva, as sanções administrativas previstas no ITEM 17.2, c, d, deste edital, inclusive a reabilitação perante a Administração Pública.

**20.6. DA FRAUDE E DA CORRUPÇÃO** - Os licitantes e o contratado devem observar e fazer observar, por seus fornecedores e subcontratados, se admitida à subcontratação, o mais alto padrão de ética durante todo o processo de licitação, de contratação e de execução do objeto contratual.

**20.6.1. PARA OS PROPÓSITOS DESTA CLÁUSULA, DEFINEM-SE AS SEGUINTE PRÁTICAS:**

**a) PRÁTICA CORRUPTA:** Oferecer, dar, receber ou solicitar, direta ou indiretamente, qualquer vantagem com o objetivo de influenciar a ação de servidor público no processo de licitação ou na execução do contrato;

**b) PRÁTICA FRAUDULENTA:** A falsificação ou omissão dos fatos, com o objetivo de influenciar o processo de licitação ou de execução do contrato;

**c) PRÁTICA CONCERTADA:** Esquematizar ou estabelecer um acordo entre dois ou mais licitantes, com ou sem o conhecimento de representantes ou prepostos do órgão licitador, visando estabelecer preços em níveis artificiais e não-competitivos;

**d) PRÁTICA COERCITIVA:** Causar danos ou ameaçar causar dano, direta ou indiretamente, às pessoas ou sua propriedade, visando influenciar sua participação em um processo licitatório ou afetar a execução do contrato.

**e) PRÁTICA OBSTRUTIVA:** Destruir, falsificar, alterar ou ocultar provas em inspeções ou fazer declarações falsas aos representantes do organismo financeiro multilateral, com o objetivo de impedir materialmente a apuração de alegações de prática prevista acima; atos cuja intenção seja impedir materialmente o exercício do direito de o organismo financeiro multilateral promover inspeção.

**21. DA IMPUGNAÇÃO AO EDITAL E DO PEDIDO DE ESCLARECIMENTO.**

**21.1.** Até 03 (três) dias úteis antes da data designada para a abertura da sessão pública, qualquer pessoa poderá impugnar este Edital e/ou apresentar pedido de esclarecimento.

**21.2.** A IMPUGNAÇÃO e/ou PEDIDO DE ESCLARECIMENTO DEVERÃO ser feitos EXCLUSIVAMENTE por FORMA ELETRÔNICA no sistema [www.portaldecompraspublicas.com.br](http://www.portaldecompraspublicas.com.br).

**21.3.** A resposta à impugnação ou ao pedido de esclarecimento será divulgada no Portal de Compras Públicas no prazo de até 3 (três) dias úteis, limitado ao último dia útil anterior à data da abertura do certame.

**21.4.** Acolhida a impugnação, será definida e publicada nova data para a realização do certame.

**21.5.** As impugnações e pedidos de esclarecimentos não suspendem os prazos previstos no certame, salvo quando se amolda ao art. 55 parágrafo 1º, da Lei nº 14.133/2021.

**21.5.1.** A concessão de efeito suspensivo à impugnação é medida excepcional e deverá ser motivada pelo Pregoeiro, nos autos do processo de licitação.

**21.6.** As respostas aos pedidos de esclarecimentos serão divulgadas pelo sistema e vincularão os participantes e a administração.



124/24  
1969 R

**21.7.** As respostas às impugnações e aos esclarecimentos solicitados, bem como outros avisos de ordem geral, serão cadastradas no sítio [www.portaldecompraspublicas.com.br](http://www.portaldecompraspublicas.com.br), sendo de responsabilidade dos licitantes, seu acompanhamento.

**21.8.** A petição de impugnação apresentada por empresa deve ser firmada por sócio, pessoa designada para a administração da sociedade empresária, ou procurador, e vir acompanhada, conforme o caso, de estatuto ou contrato social e suas posteriores alterações, se houver, do ato de designação do administrador, ou de procuração pública ou particular (instrumento de mandato com poderes para impugnar o Edital).

## **22. DAS DISPOSIÇÕES GERAIS.**

**22.1.** Da sessão pública do Pregão divulgar-se-á Ata no sistema eletrônico.

**22.2.** Não havendo expediente ou ocorrendo qualquer fato superveniente que impeça a realização do certame na data marcada, a sessão será automaticamente transferida para o primeiro dia útil subsequente, no mesmo horário anteriormente estabelecido, desde que não haja comunicação em contrário, pelo Pregoeiro.

**22.3.** Todas as referências de tempo no Edital, no aviso e durante a sessão pública observarão o horário de Brasília – DF.

**22.4.** No julgamento das propostas e da habilitação, o Pregoeiro poderá sanar erros ou falhas que não alterem a substância das propostas, dos documentos e sua validade jurídica, mediante despacho fundamentado, registrado em ata e acessível a todos, atribuindo-lhes validade e eficácia para fins de habilitação e classificação.

**22.5.** A homologação do resultado desta licitação não implicará direito à contratação.

**22.6.** As normas disciplinadoras da licitação serão sempre interpretadas em favor da ampliação da disputa entre os interessados, desde que não comprometam o interesse da Administração, o princípio da isonomia, a finalidade e a segurança da contratação.

**22.7.** Os licitantes assumem todos os custos de preparação e apresentação de suas propostas e a Administração não será, em nenhum caso, responsável por esses custos, independentemente da condução ou do resultado do processo licitatório.

**22.8.** Na contagem dos prazos estabelecidos neste Edital e seus Anexos, excluir-se-á o dia do início e incluir-se-á o do vencimento. Só se iniciam e vencem os prazos em dias de expediente na Administração.

**22.9.** O desatendimento de exigências formais não essenciais não importará o afastamento do licitante, desde que seja possível o aproveitamento do ato, observados os princípios da isonomia e do interesse público.

**22.10.** O licitante é o responsável pela fidelidade e legitimidade das informações prestadas e dos documentos apresentados em qualquer fase da licitação.

**22.10.1.** A falsidade de qualquer documento apresentado ou a inverdade das informações nele contidas implicará a imediata desclassificação do proponente que o tiver apresentado, ou, caso tenha sido o vencedor, a rescisão do contrato ou do documento equivalente, sem prejuízo das demais sanções cabíveis.

**22.11.** Em caso de divergência entre disposições deste Edital e de seus anexos ou demais peças que compõem o processo, prevalecerá as deste Edital.

**22.12.** O Município de Bocaiúva, poderá revogar este Pregão por razões de interesse público decorrente de fato superveniente que constitua óbice manifesto e incontornável, ou anulá-lo por ilegalidade, de ofício ou por provocação de terceiros, salvo quando for viável a convalidação do ato ou do procedimento viciado, desde que observados os princípios da ampla defesa e contraditório.

12/24/24  
1970



PREFEITURA DE  
**BOCAIUVA**

**22.12.1.** A anulação do Pregão induz à extinção do contrato.

**24.12.2.** A anulação da licitação por motivo de ilegalidade não gera obrigação de indenizar.

**22.13.** É facultado à Autoridade Superior, em qualquer fase deste Pregão, promover diligência destinada a esclarecer ou completar a instrução do processo, vedada a inclusão posterior de informação ou de documentos que deveriam ter sido apresentados para fins de classificação e habilitação.

**22.14.** O Edital está disponibilizado, na íntegra, no endereço eletrônico: [www.portaldecompraspublicas.com.br](http://www.portaldecompraspublicas.com.br), e também poderão ser lidos e/ou obtidos no endereço [bocaiuva.mg.gov.br](http://bocaiuva.mg.gov.br), nos dias úteis, no horário das 08 h às 12h e das 14h às 16h:30min, no mesmo endereço e período em que os autos do processo administrativo permanecerão com acesso e vista franqueada aos interessados.

**22.15.** Integram este Edital, para todos os fins e efeitos, os seguintes anexos:

**ANEXO I** - MODELO DE PROPOSTA DE PREÇOS;

**ANEXO II** – MODELO DE DECLARAÇÃO DE SUJEIÇÃO ÀS CONDIÇÕES ESTABELECIDAS NO EDITAL E DE INEXISTÊNCIA DE FATOS SUPERVENIENTES IMPEDITIVOS DA HABILITAÇÃO;

**ANEXO III** – MODELO DE DECLARAÇÃO NOS TERMOS DO INCISO XXXIII, ART. 7º DA CONSTITUIÇÃO FEDERAL;

**ANEXO IV** – MODELO DE DECLARAÇÃO DE RESERVA DE CARGOS, ACESSIBILIDADE E PROPOSTA ECONÔMICA;

**ANEXO VI** – MODELO DE DECLARAÇÃO DO PORTE DA EMPRESA;

**ANEXO VI** – MODELO DE DECLARAÇÃO DE CUMPRIMENTO DOS REQUISITOS DE HABILITAÇÃO;

**ANEXO VII** – MINUTA DA ATA DE REGISTRO DE PREÇOS;

**ANEXO VIII** – MINUTA DO CONTRATO;

**ANEXO IX** – TERMO DE REFERÊNCIA

Bocaiúva/MG, \_\_\_ de \_\_\_\_\_ de 2024.

---

**Bianca Souza Rodrigues**  
Pregoeira MUNICIPAL



124/24  
1971 e

**ANEXO I – PROPOSTA DE PREÇOS (MODELO)**

PROCESSO LICITATÓRIO nº 124/2024  
PREGÃO ELETRÔNICO Nº 050/2024

SESSÃO PÚBLICA: ----/----/2024, ÀS ----H----MIN (----) HORAS.  
LOCAL: MUNICÍPIO DE BOCAIUVA

IDENTIFICAÇÃO DA PROPONENTE

NOME DE FANTASIA:						
RAZÃO SOCIAL:						
CNPJ:						
INSC. EST.:						
OPTANTE PELO SIMPLES? SIM ( ) NÃO( )						
ENDEREÇO:						
BAIRRO:			CIDADE:			
CEP:			E-MAIL:			
TELEFONE:			FAX:			
CONTATO DA LICITANTE:			TELEFONE:			
Nome do responsável pela assinatura da ata:						
BANCO DA LICITANTE:			CONTA BANCÁRIA DA LICITANTE:			
Nº DA AGÊNCIA:						
ITENS	DESCRIÇÃO	MARCA	QUANT.	UNIDADE	VALOR UNITÁRIO R\$	VALOR TOTAL R\$
1.						
TOTAL POR EXTENSO:						

A EMPRESA: ..... DECLARA QUE:

- 1 ESTÃO INCLUSAS NO VALOR COTADO TODAS AS DESPESAS COM MÃO DE OBRA E, BEM COMO, TODOS OS TRIBUTOS E ENCARGOS FISCAIS, SOCIAIS, TRABALHISTAS, PREVIDENCIÁRIOS E COMERCIAIS E, AINDA, OS GASTOS COM TRANSPORTE E ACONDICIONAMENTO DOS PRODUTOS EM EMBALAGENS ADEQUADAS.
- 2 VALIDADE DA PROPOSTA: 60 (SESSENTA) DIAS.
- 3 PRAZO DE INICIO DE FORNECIMENTO/EXECUÇÃO DOS SERVIÇOS DE ACORDO COM O ESTABELECIDO NO TERMO DE REFERENCIA (ANEXO I) DO EDITAL DESSE PROCESSO.
- 4 QUE NÃO INCIDE NAS VEDAÇÕES PREVISTAS NA LEI Nº 14.133/2021.
- 5 QUE O PRAZO DE INICIO DA ENTREGA DOS ITENS SERÁ DE ACORDO COM OS TERMOS ESTABELECIDOS NO TERMO DE REFERÊNCIA, DESTE EDITAL A CONTAR DO RECEBIMENTO, POR PARTE DA CONTRATADA, DA ORDEM DE COMPRA OU DOCUMENTO SIMILAR, NO ENDEREÇO CONSTANTE NA OS/OF, TODOS OS BENS SERÃO AVALIADOS, SOB PENA DE DEVOLUÇÃO DE NÃO ACEITE, CASO NÃO ATENDA A DESCRIMINAÇÃO DO TERMO DE REFERÊNCIA DO REFERIDO EDITAL OU DE MÁ QUALIDADE.

LOCAL E DATA

CARIMBO DA EMPRESA/ASSINATURA DO RESPONSÁVEL

**OBS.** SERÃO DESCLASSIFICADAS AS PROPOSTAS QUE APRESENTAREM COTAÇÕES CONTENDO PREÇOS EXCESSIVOS, SIMBÓLICOS, DE VALOR ZERO OU INEXEQUÍVEIS, NA FORMA DA LEGISLAÇÃO EM VIGOR, OU AINDA, QUE OFEREÇAM PREÇOS OU VANTAGENS BASEADAS NAS OFERTAS DOS DEMAIS LICITANTES.

124/24  
1972 e



PREFEITURA DE  
**BOCAIUVA**

**ANEXO II – DECLARAÇÃO DE SUJEIÇÃO ÀS CONDIÇÕES ESTABELECIDAS NO EDITAL E DE INEXISTÊNCIA DE FATOS SUPERVENIENTES IMPEDITIVOS DA HABILITAÇÃO**

PROCESSO LICITATÓRIO nº 124/2024  
PREGÃO ELETRÔNICO Nº 050/2024

Ao  
MUNICÍPIO DE BOCAIUVA  
AO Pregoeiro E EQUIPE DE APOIO.

\_\_\_\_\_, PORTADOR DO RG \_\_\_\_\_, ABAIXO ASSINADO, NA QUALIDADE DE RESPONSÁVEL LEGAL DA PROPONENTE, \_\_\_\_\_, CNPJ \_\_\_\_\_, DECLARA EXPRESSAMENTE QUE SE SUJEITA ÀS CONDIÇÕES ESTABELECIDAS NO EDITAL ACIMA CITADO E QUE ACATARÁ INTEGRALMENTE QUALQUER DECISÃO QUE VENHA A SER TOMADA PELO ÓRGÃO LICITANTE QUANTO À QUALIFICAÇÃO APENAS DAS PROPONENTES QUE TENHAM ATENDIDO ÀS CONDIÇÕES ESTABELECIDAS NO EDITAL E QUE DEMONSTREM INTEGRAL CAPACIDADE DE EXECUTAR O FORNECIMENTO DO BEM PREVISTO.

DECLARA, AINDA, PARA TODOS OS FINS DE DIREITO, A INEXISTÊNCIA DE FATOS SUPERVENIENTES IMPEDITIVOS DA HABILITAÇÃO OU QUE COMPROMETA A IDONEIDADE DA PROPONENTE.

\_\_\_\_\_ EM, \_\_\_\_ DE \_\_\_\_\_ DE 2024.

(ASSINATURA DO RESPONSÁVEL E CPF)



124/24  
1973

**ANEXO III – MODELO DE DECLARAÇÃO NOS TERMOS DO INCISO XXXIII DO ARTIGO 7º DA  
CONSTITUIÇÃO FEDERAL DE 1988**

PROCESSO LICITATÓRIO nº 124/2024  
PREGÃO ELETRÔNICO Nº 050/2024

(PAPEL TIMBRADO DA EMPRESA)

....., INSCRITO NO CNPJ Nº ....., POR INTERMÉDIO DE SEU REPRESENTANTE  
LEGAL O(A) SR(A) ....., PORTADOR(A) DA CARTEIRA DE IDENTIDADE Nº ..... E CPF  
Nº....., DECLARA, PARA FINS DO DISPOSTO NO INC. VI DO ART. Nº 68 DA LEI Nº 14.133/2021, QUE  
NÃO EMPREGA MENOR DE DEZOITO ANOS EM TRABALHO NOTURNO, PERIGOSO OU INSALUBRE E NÃO EMPREGA  
MENOR DE DEZESSEIS ANOS.

RESSALVA: EMPREGA MENOR, A PARTIR DE QUATORZE ANOS, NA CONDIÇÃO DE APRENDIZ ( )<sup>1</sup>.

.....  
(DATA)

.....  
(REPRESENTANTE LEGAL)

<sup>1</sup> Observação: em caso afirmativo, assinalar a ressalva acima.

124/24  
1974



PREFEITURA DE  
**BOCAIUVA**

---

**ANEXO IV – DECLARAÇÃO DE RESERVA DE CARGOS, ACESSIBILIDADE E PROPOSTA ECONÔMICA.  
(MODELO)**

---

**PROCESSO LICITATÓRIO Nº 124/2024  
PREGÃO ELETRÔNICO Nº 050/2024**

....., INSCRITO NO CNPJ Nº ....., POR INTERMÉDIO DE SEU REPRESENTANTE  
LEGAL O(A) SR(A) ....., PORTADOR(A) DA CARTEIRA DE IDENTIDADE Nº ..... E CPF  
Nº....., DECLARA:

- QUE CUMPRE AS EXIGÊNCIAS DE RESERVA DE CARGOS PARA PESSOA COM DEFICIÊNCIA E PARA REABILITADO DA PREVIDÊNCIA SOCIAL, PREVISTAS EM LEI E EM OUTRAS NORMAS ESPECÍFICAS
- DECLARO QUE, CONFORME DISPOSTO NO ART. 93 DA LEI Nº 8.213, DE 24 DE JULHO DE 1991, ESTOU CIENTE DO CUMPRIMENTO DA RESERVA DE CARGOS PREVISTA EM LEI PARA PESSOA COM DEFICIÊNCIA OU PARA REABILITADO DA PREVIDÊNCIA SOCIAL E QUE, SE APLICADO AO NÚMERO DE FUNCIONÁRIOS DA MINHA EMPRESA, ATENDO ÀS REGRAS DE ACESSIBILIDADE PREVISTAS NA LEGISLAÇÃO.
- SOB PENA DE DESCLASSIFICAÇÃO, DECLARO QUE MINHAS PROPOSTAS ECONÔMICAS COMPREENDEM INTEGRALIDADE DOS CUSTOS PARA ATENDIMENTO DOS DIREITOS TRABALHISTAS ASSEGURADOS NA CONSTITUIÇÃO FEDERAL, NAS LEIS TRABALHISTAS, NAS NORMAS INFRA LEGAIS, NAS CONVENÇÕES COLETIVAS DE TRABALHO E NOS TERMOS DE AJUSTAMENTO DE CONDUTA VIGENTES NA DATA DE ENTREGA DAS PROPOSTAS.

....., ..... DE ..... DE 2024.

REPRESENTANTE LEGAL





124/24  
1975/P

**ANEXO V – DECLARAÇÃO DO PORTE DA EMPRESA (MICROEMPRESA OU EMPRESA DE PEQUENO PORTE)**

PROCESSO LICITATÓRIO Nº 124/2024  
PREGÃO ELETRÔNICO Nº 050/2024

[NOME DA EMPRESA], [QUALIFICAÇÃO: TIPO DE SOCIEDADE (LTDA, S.A, ETC.), ENDEREÇO COMPLETO, INSCRITA NO CNPJ SOB O Nº [XXXX], NESTE ATO REPRESENTADA PELO [CARGO] [NOME DO REPRESENTANTE LEGAL], PORTADOR DA CARTEIRA DE IDENTIDADE Nº [XXXX], INSCRITO NO CPF SOB O Nº [XXXX], **DECLARA**, SOB AS PENALIDADES DA LEI, QUE SE ENQUADRA COMO MICROEMPRESA OU EMPRESA DE PEQUENO PORTE, NOS TERMOS DO ART. 3º DA LEI COMPLEMENTAR Nº 123 DE 14 DE DEZEMBRO DE 2006, ESTANDO APTA A FRUIR OS BENEFÍCIOS E VANTAGENS LEGALMENTE INSTITUÍDAS POR NÃO SE ENQUADRAR EM NENHUMA DAS VEDAÇÕES LEGAIS IMPOSTAS PELO § 4º DO ART. 3º DA LEI COMPLEMENTAR Nº 123 DE 14 DE DEZEMBRO DE 2006 E PELO ARTIGO 4º DA LEI Nº 14.133/2021.

DECLARO, PARA FINS DA LC 123/2006 E SUAS ALTERAÇÕES, SOB AS PENALIDADES DESTA, SER:

**MICROEMPRESA** – RECEITA BRUTA ANUAL IGUAL OU INFERIOR A 360.000,00 E ESTANDO APTA A FRUIR OS BENEFÍCIOS E VANTAGENS LEGALMENTE INSTITUÍDAS POR NÃO SE ENQUADRAR EM NENHUMA DAS VEDAÇÕES LEGAIS IMPOSTAS PELO § 4º DO ART. 3º DA LEI COMPLEMENTAR Nº 123/06 ALTERADA PELA LC 147/2014.

**EMPRESA DE PEQUENO PORTE** – RECEITA BRUTA ANUAL SUPERIOR A 360.000,00 E IGUAL OU INFERIOR A 4.800.000,00 VALORES, ESTANDO APTA A FRUIR OS BENEFÍCIOS E VANTAGENS LEGALMENTE INSTITUÍDAS POR NÃO SE ENQUADRAR EM NENHUMA DAS VEDAÇÕES LEGAIS IMPOSTAS PELO § 4º DO ART. 3º DA LEI COMPLEMENTAR Nº 123/06 ALTERADA PELA LC 147/2014.

**OBSERVAÇÕES:**

- ESTA DECLARAÇÃO PODERÁ SER PREENCHIDA SOMENTE PELA LICITANTE ENQUADRADA COMO ME OU EPP, NOS TERMOS DA LC 123, DE 14 DE DEZEMBRO DE 2006;
- A NÃO APRESENTAÇÃO DESTA DECLARAÇÃO SERÁ INTERPRETADA COMO NÃO ENQUADRAMENTO DA LICITANTE COMO ME OU EPP, NOS TERMOS DA LC Nº 123/2006, OU A OPÇÃO PELA NÃO UTILIZAÇÃO DO DIREITO DE TRATAMENTO DIFERENCIADO.

LOCAL E DATA

NOME E ASSINATURA DO REPRESENTANTE LEGAL

NOME E ASSINATURA DO CONTADOR  
(NO CASO DE ME E EPP)  
CPF: XXX.XXX.XXX-XX  
CRC: \_\_\_\_\_

124/24  
1986



PREFEITURA DE  
**BOCAIUVA**

---

**ANEXO VI – DECLARAÇÃO DE CUMPRIMENTO DOS REQUISITOS DE HABILITAÇÃO. (MODELO)**

---

PROCESSO LICITATÓRIO Nº 124/2024  
PREGÃO ELETRÔNICO Nº 050/2024

A .....(RAZÃO SOCIAL DA EMPRESA), CNPJ Nº....., LOCALIZADA À  
....., DECLARA, EM CONFORMIDADE COM A LEI Nº 14.133/2021, QUE CUMPRE TODOS OS  
REQUISITOS PARA HABILITAÇÃO PARA ESTE CERTAME LICITATÓRIO NO MUNICÍPIO DE **BOCAIUVA – PREGÃO  
ELETRÔNICA Nº 050/2024**, QUE ESTOU CIENTE E CONCORDO COM AS CONDIÇÕES CONTIDAS NO EDITAL E SEUS  
ANEXOS E ATESTA A VERACIDADE DE TODOS OS DOCUMENTOS ENVIADOS ESTANDO CIENTE DA POSSIBILIDADE  
DO PREGOEIRO SOLICITAR ENVIO DO DOCUMENTO ORIGINAL OU COMPROVAÇÃO DA ASSINATURA DIGITAL.

....., ..... DE ..... DE 2024.

---

REPRESENTANTE LEGAL



124/24  
1977

**ANEXO VII – MINUTA DA ATA DE REGISTRO DE PREÇOS Nº \_\_\_\_/20\_\_**

O **MUNICÍPIO DE BOCAIUVA**, com sede na Rua Mariana de Queiroga, nº. 141, Centro, na cidade de Bocaiúva/MG, inscrito(a) no CNPJ/MF sob o nº 18.803.072/0001-32, neste ato representado **PREFEITO CONSTITUCIONAL, ROBERTO JAIRO TORRES**, portador do RG nº. MG-3.970.657 e do CPF nº. 745.315.906-78, considerando o julgamento da licitação na modalidade de pregão, na forma eletrônica, para **REGISTRO DE PREÇOS nº ...../200...**, processo licitatório n.º ...../200..., **RESOLVE** registrar os preços da(s) empresa(s) indicada(s) e qualificada(s) nesta ATA, de acordo com a classificação por ela(s) alcançada(s) e na(s) quantidade(s) cotada(s), atendendo as condições previstas no edital, sujeitando-se as partes às normas constantes na Lei nº 14.133/2021, da Lei nº 123/2006 e Decreto Municipal 8367/2023, e em conformidade com as disposições a seguir:

**1. DO OBJETO.**

**1.1.** A presente Ata tem por objeto o registro de preços para ....., especificado(s) no(s) item(ns) Termo de Referência, anexo do edital de Pregão nº ...../20..., que é parte integrante desta Ata, assim como a proposta vencedora, independentemente de transcrição.

**2. DOS PREÇOS, ESPECIFICAÇÕES E QUANTITATIVOS.**

**2.1.** O preço registrado, as especificações do objeto, a quantidade, fornecedor(es) e as demais condições ofertadas na(s) proposta(s) são as que seguem:

<b>EMPRESA:</b>					
<b>CNPJ:</b>					
<b>ENDEREÇO:</b>					
<b>REPRESENTANTE:</b>					
<b>E-MAIL:</b>				<b>TEL.: ( )</b>	
ITENS	DESCRIÇÃO	QUANT.	UNID.	VALOR UNITÁRIO	VALOR TOTAL
<b>VALOR TOTAL:</b>					

**3. DA ADESÃO À ATA DE REGISTRO DE PREÇOS.**

**3.1.** Não será admitida a adesão à ata de registro de preços decorrente desta licitação.

**4. VALIDADE DA ATA.**

**4.1.** A validade da Ata de Registro de Preços será de 12 meses, a partir da sua assinatura, podendo ser prorrogada na forma do artigo 84 da Lei Federal 14.133/2021.

**5. REVISÃO E CANCELAMENTO.**

**5.1.** A Administração realizará pesquisa de mercado periodicamente, em intervalos não superiores a 180 (cento e oitenta) dias, a fim de verificar a vantajosidade dos preços registrados nesta Ata.

**5.2.** Os preços registrados poderão ser revistos em decorrência de eventual redução dos preços praticados no mercado ou de fato que eleve o custo do objeto registrado, cabendo à Administração promover as negociações junto ao(s) fornecedor(es).

**5.3.** Quando o preço registrado tornar-se superior ao preço praticado no mercado por motivo superveniente, a Administração convocará o(s) fornecedor(es) para negociar(em) a redução dos preços aos valores praticados pelo mercado.

124/24  
1978



# PREFEITURA DE **BOCAIUVA**

**5.4.** O fornecedor que não aceitar reduzir seu preço ao valor praticado pelo mercado será liberado do compromisso assumido, sem aplicação de penalidade.

**5.4.1.** A ordem de classificação dos fornecedores que aceitarem reduzir seus preços aos valores de mercado observará a classificação original.

**5.5.** Quando o preço de mercado tornar-se superior aos preços registrados e o fornecedor não puder cumprir o compromisso, o órgão gerenciador poderá:

**5.5.1.** Liberar o fornecedor do compromisso assumido, caso a comunicação ocorra antes do pedido de fornecimento, e sem aplicação da penalidade se confirmada a veracidade dos motivos e comprovantes apresentados; e

**5.5.2.** Convocar os demais fornecedores para assegurar igual oportunidade de negociação.

**5.6.** Não havendo êxito nas negociações, o órgão gerenciador deverá proceder à revogação desta ata de registro de preços, adotando as medidas cabíveis para obtenção da contratação mais vantajosa.

**5.7. O REGISTRO DO FORNECEDOR SERÁ CANCELADO QUANDO:**

**5.7.1.** Descumprir as condições da ata de registro de preços;

**5.7.2.** Não retirar a nota de empenho ou instrumento equivalente no prazo estabelecido pela Administração, sem justificativa aceitável;

**5.7.3.** Não aceitar reduzir o seu preço registrado, na hipótese deste se tornar superior àqueles praticados no mercado; ou

**5.7.4.** Sofrer sanção administrativa cujo efeito torne-o proibido de celebrar contrato administrativo, alcançando o órgão gerenciador e órgão(s) participante(s).

**5.8.** O cancelamento de registros nas hipóteses previstas nos itens 5.7.1, 5.7.2 e 5.7.4 será formalizado por despacho do órgão gerenciador, assegurado o contraditório e a ampla defesa.

**5.9. O CANCELAMENTO DO REGISTRO DE PREÇOS PODERÁ OCORRER POR FATO SUPERVENIENTE, DECORRENTE DE CASO FORTUITO OU FORÇA MAIOR, QUE PREJUDIQUE O CUMPRIMENTO DA ATA, DEVIDAMENTE COMPROVADOS E JUSTIFICADOS:**

**5.9.1.** Por razão de interesse público; ou

**5.9.2.** A pedido do fornecedor.

## **6. DAS PENALIDADES.**

**6.1.** O descumprimento da Ata de Registro de Preços ensejará aplicação das penalidades estabelecidas no Edital, conforme previsão no termo de referência.

**6.2.** É da competência do órgão gerenciador a aplicação das penalidades decorrentes do descumprimento do pactuado nesta ata de registro de preço (art. 5º, inciso X, do Decreto nº 7.892/2013), exceto nas hipóteses em que o descumprimento disser respeito às contratações dos órgãos participantes, caso no qual caberá ao respectivo órgão participante a aplicação da penalidade (art. 6º, Parágrafo único, do Decreto nº 7.892/2013).



124/24  
1979 Q

6.3. O órgão participante deverá comunicar ao órgão gerenciador qualquer das ocorrências previstas no art. 20 do Decreto nº 7.892/2013, dada a necessidade de instauração de procedimento para cancelamento do registro do fornecedor.

## 7. CONDIÇÕES GERAIS.

7.1. As condições gerais do fornecimento, tais como os prazos para entrega e recebimento do objeto, as obrigações da Administração e do fornecedor registrado, penalidades e demais condições do ajuste, encontram-se definidos no Termo de Referência, ANEXO AO EDITAL.

7.2. É vedado efetuar acréscimos nos quantitativos fixados nesta ata de registro de preços, nos termos do art. 23, do Decreto nº 11.462/23.

A ata de realização da sessão pública do pregão, contendo a relação dos licitantes que aceitarem cotar os bens ou serviços com preços iguais ao do licitante vencedor do certame, será anexada a esta Ata de Registro de Preços, nos termos do art. 11, §4º do Decreto n. 7.892, de 2014.

7.3. O fornecedor deverá considerar o previsto na Instrução Normativa da Receita Federal do Brasil nº 1.234/2012 para fins de retenção de Imposto de Renda nos pagamentos efetuados a CONTRATADA, regulamentado pelos atos administrativos fixados no Decreto Municipal nº 8437/2023 observando a partir da data mencionada no referido decreto o correto destaque do valor de Imposto de Renda a ser retido, sob pena de devolução dos referidos documentos fiscais.

7.4. Para firmeza e validade do pactuado, a presente Ata foi lavrada em 02 (DUAS) vias de igual teor, que, depois de lida e achada em ordem, vai assinada pelas partes.

XXXXXXXXXXXXXXXXXX, \_\_\_\_ de \_\_\_\_\_ de 2024.

Representante legal do órgão gerenciador

representante(s) legal(is) do(s) fornecedor(s) registrado(s)

124/24  
1980



**ANEXO VIII – MINUTA DO CONTRATO ADMINISTRATIVO Nº \_\_\_\_/20\_\_**

**TERMO DE CONTRATO DE COMPRA Nº ...../....., QUE FAZEM ENTRE  
SI \*\*\* ENTE PÚBLICO LICITANTE E A EMPRESA \*\*\***

O **MUNICÍPIO DE BOCAIUVA**, com sede na Rua Mariana de Queiroga, nº. 141, Centro, na cidade de Bocaiúva/MG, inscrito(a) no CNPJ/MF sob o nº 18.803.072/0001-32, neste ato representado PREFEITO CONSTITUCIONAL, ROBERTO JAIR TORRES, portador do RG nº. MG-3.970.657 e do CPF nº. 745.315.906-78, doravante denominada CONTRATANTE, e o(a) ..... inscrito(a) no CNPJ/MF sob o nº ....., sediado(a) na ....., em ..... doravante designada CONTRATADA, neste ato representada pelo(a) Sr.(a) ....., portador(a) da Carteira de Identidade nº ....., expedida pela (o) ....., e CPF nº ....., tendo em vista o que consta no Processo nº ..... e em observância às disposições da Lei nº 14.133/2021, da Lei nº 123/2006 e \*\*\*, resolvem celebrar o presente Termo de Contrato, decorrente do Pregão nº ...../20...., , mediante as cláusulas e condições a seguir enunciadas.

**1. CLÁUSULA PRIMEIRA – OBJETO.**

**1.1.** O objeto do presente Termo de Contrato é a aquisição de \*\*\*, conforme especificações e quantitativos estabelecidos no Termo de Referência, anexo do Edital.

**1.2.** Este Termo de Contrato vincula-se ao Edital do Pregão, identificado no preâmbulo e à proposta vencedora, independentemente de transcrição.

**1.3.** Discriminação do objeto:

<b>EMPRESA:</b>	
<b>CNPJ:</b>	
<b>ENDEREÇO:</b>	
<b>REPRESENTANTE:</b>	
<b>E-MAIL:</b>	<b>TEL.: ( )</b>

ITENS	DESCRIÇÃO	QUANT.	UNID.	VALOR UNITÁRIO	VALOR TOTAL
<b>VALOR TOTAL:</b>					

**2. CLÁUSULA SEGUNDA – VIGÊNCIA.**

**2.1.** O prazo de vigência deste Termo de Contrato é aquele fixado no Termo de Referência, com início na data de \_\_\_\_/\_\_\_\_/\_\_\_\_ e encerramento em \_\_\_\_/\_\_\_\_/\_\_\_\_, prorrogável na forma do art. 107 da Lei nº 14.133/2021.

**3. CLÁUSULA TERCEIRA – PREÇO.**

**3.1.** O valor do presente Termo de Contrato é de R\$ ..... (.....).

**3.2.** No valor acima estão incluídas todas as despesas ordinárias diretas e indiretas decorrentes da execução contratual, inclusive tributos e/ou impostos, encargos sociais, trabalhistas, previdenciários, fiscais e comerciais incidentes, taxa de administração, frete, seguro e outros necessários ao cumprimento integral do objeto da contratação.



124/24  
198 J P

**4. CLÁUSULA QUARTA – DOTAÇÃO ORÇAMENTÁRIA.**

4.1. As despesas decorrentes desta contratação estão programadas em dotação orçamentária própria, prevista no orçamento da União, para o exercício de 2024, na classificação abaixo:

**5. CLÁUSULA QUINTA – PAGAMENTO E CRITÉRIOS DE ATUALIZAÇÃO MONETÁRIA.**

5.1. O prazo para pagamento e demais condições a ele referentes encontram-se no Termo de Referência.

5.2. Em caso de atraso de pagamento, motivado pela Administração Pública, o valor a ser pago será atualizado financeiramente desde a data prevista para o pagamento até a data do efetivo pagamento, tendo como base o Índice \*\*\* do mês anterior ao pagamento da parcela.

**6. CLÁUSULA SEXTA – REAJUSTE.**

6.1. As regras acerca do reajuste do valor contratual são as estabelecidas no Termo de Referência, anexo a este Contrato.

**7. CLÁUSULA SÉTIMA – REPACTUAÇÃO E REEQUILÍBRIO**

7.1. O prazo para resposta ao pedido do Contratado de repactuação de preços será de \*\*\* dias úteis.

7.2. O prazo para resposta ao pedido do Contratado de restabelecimento do equilíbrio econômico-financeiro do contrato de preços será de \*\*\* dias úteis.

**8. CLÁUSULA OITAVA – GARANTIA DE EXECUÇÃO/OBJETO.**

8.1. A garantia de execução/objeto são aquelas previstas no Termo de Referência, anexo do Edital..

**9. CLÁUSULA NONA - ENTREGA E RECEBIMENTO DO OBJETO.**

9.1. As condições de entrega e recebimento do objeto são aquelas previstas no Termo de Referência, anexo ao Edital.

**10. CLÁUSULA DÉCIMA – FISCALIZAÇÃO.**

10.1. A fiscalização da execução do objeto será efetuada por Comissão/Representante designado pela CONTRATANTE, na forma estabelecida no Termo de Referência, anexo do Edital.

**11. CLÁUSULA DÉCIMA PRIMEIRA – OBRIGAÇÕES DA CONTRATANTE E DA CONTRATADA.**

11.1. As obrigações da CONTRATANTE e da CONTRATADA são aquelas previstas no Termo de Referência, anexo do Edital.

**12. CLÁUSULA DÉCIMA SEGUNDA – SANÇÕES ADMINISTRATIVAS.**

12.1. As sanções referentes à execução do contrato são aquelas previstas no Termo de Referência, anexo do Edital.

**13. CLÁUSULA DÉCIMA TERCEIRA – EXTINÇÃO.**

13.1. O PRESENTE TERMO DE CONTRATO PODERÁ SER EXTINTO:

22/04/2021  
1982



**13.1.1.** Por ato unilateral e escrito da Administração, nas situações previstas no inciso I do art. 138 da Lei nº 14.133/2021, e com as consequências indicadas no art. 139 da mesma Lei, sem prejuízo da aplicação das sanções previstas no Termo de Referência, anexo ao Edital;

**13.1.2.** Amigavelmente, nos termos do art. 138, inciso II, da Lei nº 14.133/2021.

**13.2.** A extinção contratual deverá ser formalmente motivada nos autos de processo administrativo assegurado à CONTRATADA o direito à prévia e ampla defesa, verificada a ocorrência de um dos motivos previstos no art. 137 da Lei nº 14.133/2021.

**13.3.** A CONTRATADA reconhece os direitos da CONTRATANTE em caso de rescisão administrativa prevista no art. 115 da Lei nº 14.133/2021.

**13.4.** O TERMO DE RESCISÃO SERÁ PRECEDIDO DE RELATÓRIO INDICATIVO DOS SEGUINTE ASPECTOS, CONFORME O CASO:

**13.4.1.** Balanço dos eventos contratuais já cumpridos ou parcialmente cumpridos;

**13.4.2.** Relação dos pagamentos já efetuados e ainda devidos;

**13.4.3.** Indenizações e multas.

#### **14. CLÁUSULA DÉCIMA QUARTA – VEDAÇÕES.**

**14.1.** É VEDADO À CONTRATADA:

**14.1.1.** Caucionar ou utilizar este Termo de Contrato para qualquer operação financeira;

**14.1.2.** Interromper a execução contratual sob alegação de inadimplemento por parte da CONTRATANTE, salvo nos casos previstos em lei.

#### **15. CLÁUSULA DÉCIMA QUINTA – ALTERAÇÕES.**

**15.1.** Eventuais alterações contratuais reger-se-ão pela disciplina do art. 124 da Lei nº 14.133/2021.

**15.2.** A CONTRATADA é obrigada a aceitar, nas mesmas condições contratuais, os acréscimos ou supressões que se fizerem necessários, até o limite de 25% (vinte e cinco por cento) do valor inicial atualizado do contrato.

**15.3.** As supressões resultantes de acordo celebrado entre as partes contratantes poderão exceder o limite de 25% (vinte e cinco por cento) do valor inicial atualizado do contrato.

#### **16. CLÁUSULA DÉCIMA SEXTA - DOS CASOS OMISSOS.**

**16.1.** Os casos omissos serão decididos pela CONTRATANTE, segundo as disposições contidas na Lei nº 14.133/2021 e demais normas de licitações e contratos administrativos e, subsidiariamente, segundo as normas e princípios gerais dos contratos.

#### **17. CLÁUSULA DÉCIMA SÉTIMA – PUBLICAÇÃO.**

**17.1.** Incumbirá à CONTRATANTE providenciar a publicação deste instrumento, por extrato, no Diário Oficial, de acordo com o previsto na Lei nº 14.133/2021.

#### **18. CLÁUSULA DÉCIMA OITAVA – FORO.**

**18.1.** É eleito o Foro da Comarca de Bocaiuva para dirimir os litígios que decorrerem da execução deste Termo de Contrato que não possam ser compostos pela conciliação, conforme art. 92, §1º da Lei nº 14.133/2021.





124/24  
19830

Para firmeza e validade do pactuado, o presente Termo de Contrato foi lavrado em duas (duas) vias de igual teor, que, depois de lido e achado em ordem, foi assinado pelos contraentes.

....., ..... DE ..... DE 20\*\*.

\_\_\_\_\_  
Responsável legal da CONTRATANTE

\_\_\_\_\_  
Responsável legal da CONTRATADA



1919  
24/24  
1984

**TERMO DE REFERÊNCIA**

**1. OBJETIVO.**

1.1. REGISTRO DE PREÇOS PARA AQUISIÇÃO MATERIAIS ELÉTRICOS E HIDRÁULICOS PARA ATENDER ÀS NECESSIDADES DAS SECRETARIAS MUNICIPAIS, DE EDUCAÇÃO, DE DESENVOLVIMENTO SOCIAL, DE SAÚDE, DE CULTURA, DE OBRAS, DE ESPORTES E DE DESENVOLVIMENTO RURAL, conforme condições, quantidades e exigências estabelecidas neste instrumento:

1.1.1. Estimativas de consumo:

MEDIANA					
ITEM	DESCRIÇÃO	QUANT.	UNIDADE	Valor unitário (MEDIANA)	Valor Total
3	ABRAÇADEIRA TIPO D2	100,00	Unid	R\$ 2,57	R\$ 257,00
7	ACIONAMENTO PARA VASO ACOPLADO COMPLETO (ENTRADA/SAÍDA)	134,00	Unid	R\$ 84,83	R\$ 11.367,22
8	ADAPTADOR EM PVC MARROM SOLDÁVEL COM FLANGES 20 MM Com flanges livres para caixa d' água diâmetro nominal 20 mm x 1/2", classe A, pressão de serviço 75 M.C.A.	120,00	Unid	R\$ 6,07	R\$ 728,40
10	ADAPTADOR LR EM PVC MARROM SOLDÁVEL COM FLANGES 32 MM Com flanges livres para caixa d' água diâmetro nominal 32 mm x 1", classe A, pressão de serviço 75 M.C.A	120,00	Unid	R\$ 16,05	R\$ 1.926,00
11	ADAPTADOR LR EM PVC MARROM SOLDÁVEL COM FLANGES 40 MM Com flanges livres para caixa d' água diâmetro nominal 40 mm x 1 1/4", classe A, pressão de serviço 75 M.C.A.	170,00	Unid	R\$ 34,00	R\$ 5.780,00
12	ADAPTADOR LR EM PVC MARROM SOLDÁVEL COM FLANGES 50 MM Com flanges livres para caixa d' água diâmetro nominal 50 mm x 1 1/2", classe A, pressão de serviço 75 M.C.A.	130,00	Unid	R\$ 15,21	R\$ 1.977,30
15	ADESIVO PLÁSTICO EXTRAFORTE 850G Para tubos e conexões soldáveis de PVC, com pincel aplicador.	70,00	Unid	R\$ 32,59	R\$ 2.281,30
17	ALICATE DE CORTE Alicate eletricista, tipo profissional, tamanho 8" (200 mm), fabricado em	5,00	Unid	R\$ 28,97	R\$ 144,85

124/24  
1985  
1990



# PREFEITURA DE BOCAIUVA

	<p> aço, arestas de corte com ajuste preciso, temperadas por indução, aresta de corte longa para facilitar o corte de uma ampla gama de cabos, corta fios e malhas de cobre sem deixar rebarbas, com dispositivo para prensar terminais de bitolas até 10 mm<sup>2</sup> sem isolamento, bico com ranhuras cruzadas para melhor agarre de fios e capas isolantes, cabo antideslizante com abas protetoras arredondadas para maior conforto e segurança</p>				
18	ANEL DE VEDAÇÃO PARA SAÍDA DE VASO SANITÁRIO COM GUIA (DIÂMETRO DA SEÇÃO: 100MM).	75,00	Unid	R\$ 5,52	R\$ 414,00
20	ASSENTO SANITÁRIO UNIVERSAL EM PLÁSTICO	350,00	Unid	R\$ 24,08	R\$ 8.428,00
22	BEJAMIM T 3 SAIDAS UNIV	84,00	Unid	R\$ 7,95	R\$ 667,80
23	BÓIA DE 1/2" Para caixa d água	160,00	Unid	R\$ 7,19	R\$ 1.150,40
24	BÓIA DE 1/2" DE ALTA PRESSÃO Para caixa d água.	133,00	Unid	R\$ 56,59	R\$ 7.526,47
27	BOQUILHA DE LOUÇA E-27	130,00	Unid	R\$ 2,99	R\$ 388,70
28	BRAÇO PARA CHUVEIRO DE ALUMÍNIO 40CM	70,00	Unid	R\$ 24,90	R\$ 1.743,00
29	BROCA 1/2 AÇO RAPIDO	30,00	Unid	R\$ 44,03	R\$ 1.320,90
31	BUCHA DE PAREDE CONVENCIONAL 6	20,00	Unid	R\$ 0,09	R\$ 1,80
32	BUCHA DE PAREDE CONVENCIONAL 8	20,00	Unid	R\$ 0,17	R\$ 3,40
34	BUCHA EM PVC BRANCO DE REDUÇÃO ROSCÁVEL 1 1/2" X 1" Classe A, pressão de serviço 75 M.C.A.	150,00	Unid	R\$ 5,79	R\$ 868,50
37	BUCHA EM PVC BRANCO DE REDUÇÃO ROSCÁVEL 1" X 1/2" Classe A, pressão de serviço 75 M.C.A.	50,00	Unid	R\$ 4,99	R\$ 249,50
40	CABINHO FLEXIVEL 1,5MM	1.220,00	MT	R\$ 1,11	R\$ 1.354,20
46	CABO 2 VIAS PP 2X1,5 MM PRETO	300,00	MT	R\$ 3,12	R\$ 936,00
47	CABO 2 VIAS PP 2X2,5 MM PRETO	610,00	MT	R\$ 5,06	R\$ 3.086,60
48	CABO 2 VIAS PP 2X4 MM PRETO	200,00	MT	R\$ 6,82	R\$ 1.364,00
50	CABO 3 VIAS PP 3X4 MM PRETO	100,00	MT	R\$ 9,94	R\$ 994,00
53	CABO ALUMINIO TRIPLEX 10MM	100,00	MT	R\$ 5,24	R\$ 524,00
54	CABO FLEXIVEL 10mm (AZUL OU PRETO)	900,00	MT	R\$ 7,12	R\$ 6.408,00



PREFEITURA DE  
**BOCAIUVA**

124/24  
1980

55	CABO FLEXIVEL 16mm NA COR VERDE	2.200,00	MT	R\$ 11,88	R\$ 26.136,00
56	CABO FLEXIVEL 25 MM	200,00	MT	R\$ 17,45	R\$ 3.490,00
58	CABO PARA TELEFONE FE	50,00	MT	R\$ 0,85	R\$ 42,50
59	CABO PP 2X1,5MM PARA INSTALAÇÕES INTERNAS, COMERCIAIS, INDUSTRIAIS E RESIDENCIAIS DE LUZ E FORÇA, SINALIZAÇÕES, CIRCUITOS DE COMANDO E ETC. ESPECIFICAÇÕES TÉCNICAS DO CABO PP 2x1.5MM: TIPO: FIO CABO MODELO: CABO FLEXÍVEL PP COMPOSIÇÃO: COBRE E PVC NORMAS APLICÁVEIS: NBR NM 247-3 E NBR NM 280 DA ABNT. SELO SEGURANÇA COMPULSÓRIO INMETRO: REGISTRO 003604/2020	700,00	MT	R\$ 2,97	R\$ 2.079,00
60	CABO PP 2X2,5MM PARA INSTALAÇÕES INTERNAS, COMERCIAIS, INDUSTRIAIS E RESIDENCIAIS DE LUZ E FORÇA, SINALIZAÇÕES, CIRCUITOS DE COMANDO E ETC. ESPECIFICAÇÕES TÉCNICAS DO CABO PP 2x2,5MM: TIPO: FIO CABO MODELO: CABO FLEXÍVEL PP COMPOSIÇÃO: COBRE E PVC NORMAS APLICÁVEIS: NBR NM 247-3 E NBR NM 280 DA ABNT. SELO SEGURANÇA COMPULSÓRIO INMETRO: REGISTRO 003604/2020	575,00	MT	R\$ 5,84	R\$ 3.358,00
61	CABO PP 3X10MM CABO PP 3 CONDUTORES CONDUTOR: FIOS DE COBRE, TÊMPERA MOLE, CLASSE 4 ATÉ A SEÇÃO NOMINAL DE 6MM² E CLASSE 5 A PARTIR DA SEÇÃO 10MM² (EXTRAFLEXÍVEL) ATENDENDO A NORMA ABNT NM 280 ISOLAÇÃO: COMPOSTO TERMÓFIXO ATENDENDO A NORMA NBR 6251 PARA O TIPO HEPR (EPR/B) COBERTURA: COMPOSTO TERMOPLÁSTICO POLIVINÍLICO ATENDENDO A NORMA NBR 6251 PARA O TIPO PVC/ST2 NORMA DE REFERÊNCIA: NBR 7286 - CABOS DE POTÊNCIA COM ISOLAÇÃO EXTRUDADA DE BORRACHA ETILENOPROPILENO (EPR)	375,00	MT	R\$ 30,39	R\$ 11.396,25

*[Handwritten signature]*

224/1987  
12/1/2011  
1922



# PREFEITURA DE BOCAIUVA

	PARA TENSÕES DE 1 KV A 35 KV - REQUISITOS DE DESEMPENHO NORMAS APLICÁVEIS: NBR NM 280 E NBR 6251 SEÇÃO NOMINAL: 3X10MM² DIÂMETRO NOMINAL DO CONDUTOR: 3,9MM ESPESSURA NOMINAL DE ISOLAÇÃO: 0,7MM ESPESSURA NOMINAL DA CAPA: 1,2MM DIÂMETRO NOMINAL EXTERNO: 14,1MM UNIPOLAR TENSÃO NOMINAL: 0,6/1KV TEMPERATURA MÁXIMA: 90°				
62	CABO PP 3X6MM CABO PP 3 CONDUTORES; SEÇÃO NOMINAL: 3 X6MM² COR: PRETO FIOS DE COBRE ELETROLÍTICO, SEÇÃO CIRCULAR, TEMPERA MOLE, CLASSE 5 DE ENCORDOAMENTO (NBR NM 280), ISOLAMENTO DAS VEIAS À BASE DE PVC, SEM CHUMBO ANTI-CHAMA, CLASSE TÉRMICA 700C E PARA COBERTURA EXTERNA PVC CLASSE TÉRMICA 600C (NBR 13249); OS CABOS PP 450/750V SÃO UTILIZADOS EM APARELHOS PORTÁTEIS, ELETRODOMÉSTICOS, MOTORES E MÁQUINAS EM GERAL. NORMAS: NBR NM 280 - CONDUTORES DE CABOS ISOLADOS. NBR 13249 - CABOS E CORDÕES PARA TENSÕES ATÉ 750V. NBR 6245 - DETERMINAÇÃO DO ÍNDICE DE OXIGÊNIO. NBR NM 60332-3-24 - QUEIMA VERTICAL - FOGUEIRA. NBR-5111 - FIOS DE COBRE NU DE SEÇÃO CIRCULAR PARA FINS ELÉTRICOS	100,00	MT	R\$ 16,91	R\$ 1.691,00
64	CAIXA 4X4 PVC	80,00	Unid	R\$ 1,49	R\$ 119,20
67	CAIXA D'AGUA 15.000 LITROS FABRICADA EM FIBRA DE VIDRO IMPREGNADA A RESINA POLIESTER COM TAMPA MODELO GARRAFÃO	10,00	Unid	R\$ 7.079,00	R\$ 70.790,00
68	CAIXA D'AGUA 2.500 LITROS FABRICADA EM POLIETILENO COM TAMPA	50,00	Unid	R\$ 1.849,94	R\$ 92.497,00
71	CAIXA DE DESCARGA COM TUBO 40MM	10,00	Unid	R\$ 29,89	R\$ 298,90
72	CAIXA DE GORDURA 250X230X75MM Material PVC, com tampa.	10,00	Unid	R\$ 88,32	R\$ 883,20



PREFEITURA DE  
**BOCAIUVA**

124/24  
1988  
1993

73	CAIXA DE PASSAGEM 10L EM PLÁSTICO RESISTENTE COM TAMPA	40,00	Unid	R\$ 77,76	R\$ 3.110,14
74	CAIXA DE PASSAGEM 15X15 PVC	30,00	Unid	R\$ 34,25	R\$ 1.027,50
75	CAIXA DESCARGA PVC	10,00	Unid	R\$ 35,29	R\$ 352,90
77	CAIXA POLIFASICA CM-2	30,00	Unid	R\$ 179,90	R\$ 5.397,00
78	CAIXA SIFONADA MONTADA 100 X 100 X 50 MM Com grelha e porta grelha DN 100 x 100 x 50 mm	85,00	Unid	R\$ 9,79	R\$ 832,15
79	CAIXA SIFONADA MONTADA 100 X 150 X 50 MM Com grelha e porta grelha DN 100 X 150 X 50 MM	25,00	Unid	R\$ 23,09	R\$ 577,25
81	CANALETA COM ADESIVO (LARGURA: 2 CM)	250,00	Unid	R\$ 5,40	R\$ 1.350,00
82	CANOPLA PARA VALVULA DE DESCARGA	85,00	Unid	R\$ 27,00	R\$ 2.295,00
83	CAP (TAMPÃO) EM PVC BRANCO ROSCÁVEL 1" Diâmetro nominal 1", classe A, pressão de serviço 75 M.C.A	45,00	Unid	R\$ 5,70	R\$ 256,50
86	CAP (TAMPÃO) EM PVC MARROM SOLDÁVEL 20 MM Diâmetro nominal 20 mm, classe A, pressão de serviço 75 M.C.A.	45,00	Unid	R\$ 0,59	R\$ 26,55
87	CAP (TAMPÃO) EM PVC MARROM SOLDÁVEL 25 MM Diâmetro nominal 25 mm, classe A, pressão de serviço 75 M.C.A.	10,00	Unid	R\$ 1,29	R\$ 12,90
88	CAP (TAMPÃO) EM PVC MARROM SOLDÁVEL 32 MM Diâmetro nominal 32 mm, classe A, pressão de serviço 75 M.C.A.	45,00	Unid	R\$ 1,39	R\$ 62,55
89	CAP (TAMPÃO) EM PVC MARROM SOLDÁVEL 40 MM Diâmetro nominal 40 mm, classe A, pressão de serviço 75 M.C.A.	55,00	Unid	R\$ 2,00	R\$ 110,00
90	CHUVEIRO ELETRICO 110V, 4 TEMPERATURAS GARANTIA 12 MESES, NA COR BRANCA, 5400W.	205,00	Unid	R\$ 57,90	R\$ 11.869,50
91	CHUVEIRO ELETRICO 4800WX127V	100,00	Unid	R\$ 79,90	R\$ 7.990,00
92	COLA PARA CANO PVC 175GR	30,00	Unid	R\$ 10,34	R\$ 310,20
95	CONECTOR BIMETALICO 25MM	50,00	Unid	R\$ 9,73	R\$ 486,50
96	CONECTOR BIMETALICO 35MM	50,00	Unid	R\$ 14,50	R\$ 725,00
100	CURVA 90° PVC BRANCO 100MM	50	Unid	R\$ 10,19	R\$ 509,50
102	CURVA PARA ELETRODUTO 32MM X 90	40,00	Unid	R\$ 18,48	R\$ 739,20
103	CURVA PARA ELETRODUTO	40,00	Unid	R\$ 4,83	R\$ 193,20

12/24  
1989  
12/24  
1924



# PREFEITURA DE BOCAIUVA

BOLSA 25MM X 90°					
104	CURVA PARA ELETRODUTO PVC 1" ROSCA	70,00	Unid	R\$ 2,27	R\$ 158,90
105	CURVA PARA ELETRODUTO PVC 32MM BOLSA	40,00	Unid	R\$ 10,49	R\$ 419,60
109	DISJUNTOR BIPOLAR 20 AMPERES MODELO NEMA (PRETO)	102,00	Unid	R\$ 60,69	R\$ 6.190,38
110	DISJUNTOR BIPOLAR 25 AMPERES MODELO DIM	130,00	Unid	R\$ 33,35	R\$ 4.335,50
112	DISJUNTOR BIPOLAR 30 AMPERES MODELO NEMA (PRETO)	80,00	Unid	R\$ 77,50	R\$ 6.200,00
113	DISJUNTOR BIPOLAR 32 AMPERES MODELO DIM	80,00	Unid	R\$ 48,95	R\$ 3.916,00
118	DISJUNTOR BIPOLAR 63 AMPERES MODELO DIM	130,00	Unid	R\$ 32,80	R\$ 4.264,00
121	DISJUNTOR TRIPOLAR 10 AMPERES MODELO DIM	80,00	Unid	R\$ 35,28	R\$ 2.822,40
123	DISJUNTOR TRIPOLAR 20 AMPERES MODELO DIM	110,00	Unid	R\$ 48,31	R\$ 5.314,10
126	DISJUNTOR TRIPOLAR 32 AMPERES MODELO DIM	80,00	Unid	R\$ 38,67	R\$ 3.093,60
128	DISJUNTOR TRIPOLAR 50 AMPERES MODELO DIM	50,00	Unid	R\$ 39,90	R\$ 1.995,00
129	DISJUNTOR TRIPOLAR 63 AMPERES MODELO DIM	110,00	Unid	R\$ 59,39	R\$ 6.532,90
130	DISJUNTOR TRIPOLAR 70 AMPERES MODELO DIM	50,00	Unid	R\$ 110,18	R\$ 5.509,00
131	DISJUNTOR UNIPOLAR 10 AMPERES MODELO DIM	70,00	Unid	R\$ 10,86	R\$ 760,20
132	DISJUNTOR UNIPOLAR 10 AMPERES MODELO NEMA PRETO	80,00	Unid	R\$ 14,99	R\$ 1.199,20
133	DISJUNTOR UNIPOLAR 16 AMPERES MODELO DIM	70,00	Unid	R\$ 16,99	R\$ 1.189,30
134	DISJUNTOR UNIPOLAR 20 AMPERES MODELO DIM	109,00	Unid	R\$ 8,12	R\$ 885,08
140	DISJUNTOR UNIPOLAR 40 AMPERES MODELO NEMA PRETO	80,00	Unid	R\$ 20,29	R\$ 1.623,20
141	DISJUNTOR UNIPOLAR 50 AMPERES MODELO DIM	70,00	Unid	R\$ 10,69	R\$ 748,30
142	DISJUNTOR UNIPOLAR 50 AMPERES MODELO NEMA PRETO	80,00	Unid	R\$ 20,29	R\$ 1.623,20
143	DISJUNTOR UNIPOLAR 63 AMPERES MODELO DIM	100,00	Unid	R\$ 13,09	R\$ 1.309,00
154	ESPAÇADOR DE 3MM Pacote 100 peças.	10,00	Unid	R\$ 2,39	R\$ 23,90
155	ESPAÇADOR DE 5MM - PACOTE	10,00	Unid	R\$ 2,49	R\$ 24,90



PREFEITURA DE  
**BOCAIUVA**

124/2014  
1925  
2014  
0990

	100 PEÇAS				
156	ESPUDE PARA VASO SANITÁRIO	41,00	Unid	R\$ 1,59	R\$ 65,19
158	EXTENSÃO TRIPLA 5 METROS	84,00	Unid	R\$ 26,04	R\$ 2.187,36
159	FILTRO DE LINHA 5 TOMADAS	174,00	Unid	R\$ 33,29	R\$ 5.792,46
160	FIO CORDÃO PARALELO PRETO 2 X 4MM	350,00	MT	R\$ 5,18	R\$ 1.813,00
161	FIO CORDÃO PARALELO PRETO EXTENSÃO 2 X 1,5MM	300,00	MT	R\$ 4,29	R\$ 1.287,00
163	FIO CORDÃO PARALELO PRETO EXTENSÃO 2 X 2,5MM	350,00	MT	R\$ 3,51	R\$ 2.457,00
165	FIO PARALELO 2 X 1,5MM	700,00	MT	R\$ 5,84	R\$ 4.088,00
167	FITA ISOLANTE BRANCA Antichama 18mm x 10m	80,00	Unid	R\$ 4,58	R\$ 458,00
169	FITA ISOLANTE BRANCA Antichama 18mm x 10m	80,00	Unid	R\$ 5,07	R\$ 405,60
172	FITA ISOLANTE VERMELHA Antichama 18mm x 10m	20,00	Unid	R\$ 3,96	R\$ 79,20
174	FITA VEDA ROSCA DE 18MM X 25 M	130,00	Unid	R\$ 7,29	R\$ 947,70
177	GRELHA INOX QUADRADA PARA CAIXA SIFONADA 150X150MM	60,00	Unid	R\$ 26,90	R\$ 1.614,00
179	INTERRUPTOR DE DUAS TECLAS CONJUGADO COM TOMADA 10A	30,00	Unid	R\$ 21,90	R\$ 657,00
180	INTERRUPTOR EMBUTIDO 1 SEÇÃO COM PLACA	60,00	Unid	R\$ 7,39	R\$ 443,40
182	INTERRUPTOR EMBUTIR COM 1 TECLA COM PLACA .	60,00	Unid	R\$ 7,39	R\$ 443,40
183	INTERRUPTOR EMBUTIR COM 2 TECLAS COM PLACA .	140,00	Unid	R\$ 12,88	R\$ 1.803,20
185	INTERRUPTOR EMBUTIR PARA CAMPAINHA COM PLACA	50,00	Unid	R\$ 9,10	R\$ 455,00
187	JOELHO 90° COM BOLSA E ANEL 1.1/2X40MM	10,00	Unid	R\$ 5,97	R\$ 59,70
188	JOELHO 90° PVC BRANCO 40MM	10,00	Unid	R\$ 2,13	R\$ 21,30
191	JOELHO EM PVC BRANCO 90° ROSCÁVEL 1/2 Classe A, pressão de serviço 75 M.C.A.	50,00	Unid	R\$ 1,89	R\$ 94,50
192	JOELHO EM PVC BRANCO 90° ROSCÁVEL 3/4" Classe A, pressão de serviço 75 M.C.A	50,00	Unid	R\$ 1,69	R\$ 84,50
194	JOELHO EM PVC MARROM 45° SOLDÁVEL 32 MM Diâmetro nominal 32 mm, classe 15 pressão de serviço 75 M.C.A.	150,00	Unid	R\$ 3,90	R\$ 585,00
195	JOELHO EM PVC MARROM 45° SOLDÁVEL 40 MM Diâmetro nominal 40 mm, classe 15 pressão de serviço 75 M.C.A.	90,00	Unid	R\$ 5,49	R\$ 494,10



124/24  
1993  
6124  
1926



# PREFEITURA DE BOCAIUVA

197	JOELHO EM PVC MARROM 45° SOLDÁVEL 60 MM Diâmetro nominal 60 mm, classe 15 pressão de serviço 75 M.C.A.	90,00	Unid	R\$ 27,70	R\$ 2.493,00
198	JOELHO EM PVC MARROM 90° SOLDÁVEL 20 MM Diâmetro nominal 20 mm, classe 15 pressão de serviço 75 M.C. A	150,00	Unid	R\$ 0,66	R\$ 99,00
200	JOELHO EM PVC MARROM 90° SOLDÁVEL 32 MM Diâmetro nominal 90 mm, classe 15 pressão de serviço 75 M.C. A	50,00	Unid	R\$ 2,76	R\$ 138,00
202	JOELHO EM PVC MARROM 90° SOLDÁVEL 50 MM Diâmetro nominal 50 mm, Classe A Pressão de serviço 75 M.C.A	100,00	Unid	R\$ 3,51	R\$ 351,00
203	JOELHO EM PVC MARROM 90° SOLDÁVEL 60 MM Diâmetro nominal 60 mm, classe 15 pressão de serviço 75 M.C.A.	50,00	Unid	R\$ 13,90	R\$ 695,00
204	JOELHO PVC ESGOTO DE 40MM X 90°	100,00	Unid	R\$ 1,90	R\$ 190,00
206	JOELHO PVC SOLDÁVEL COM BUCHA DE LATÃO 1/2" 25MM	150,00	Unid	R\$ 3,39	R\$ 508,50
207	LAMPADA ECONOMICA 15W X 127V	230,00	Unid	R\$ 4,41	R\$ 1.014,30
208	LAMPADA ECONOMICA 20W X 127V	110,00	Unid	R\$ 13,10	R\$ 1.441,00
209	LAMPADA FLUORESCENTE 20W	50,00	Unid	R\$ 13,10	R\$ 655,00
211	LAMPADA LED BULBO 15 W	1.190,00	Unid	R\$ 4,90	R\$ 5.831,00
212	LAMPADA LED BULBO 20W	300,00	Unid	R\$ 8,50	R\$ 2.550,00
215	LAMPADA LED BULBO 50W	220,00	Unid	R\$ 20,99	R\$ 4.617,80
217	LAMPADA LED TUBULAR 09 W	150,00	Unid	R\$ 6,39	R\$ 958,50
218	LAMPADA LED TUBULAR 18 W	300,00	Unid	R\$ 7,42	R\$ 2.226,00
219	LAMPADA MISTA 160W X 220V E- 27	100,00	Unid	R\$ 21,93	R\$ 2.193,00
220	LAMPADA MISTA 250W X 220V E- 27	150,00	Unid	R\$ 32,51	R\$ 4.876,50
221	LAMPADA MISTA 500 W X 220 V E -40	150,00	Unid	R\$ 97,00	R\$ 14.550,00
224	LAMPADA VAPOR SODIO 100 W	150,00	Unid	R\$ 30,39	R\$ 4.558,50
226	LUVA AÇO GALVANIZADO 1.1/2"	170,00	Unid	R\$ 22,90	R\$ 3.893,00
227	LUVA DE REDUÇÃO AÇO GALVANIZADO DE 2" PARA 1.1/2"	15,00	Unid	R\$ 23,61	R\$ 354,15
229	LUVA EM PVC BRANCO DE REDUÇÃO ROSCÁVEL 1" X 3/4"	50,00	Unid	R\$ 3,38	R\$ 169,00



PREFEITURA DE  
**BOCAIUVA**

1327  
1992

	Classe A pressão de serviço 75 M.C.A.					1992
232	LUVA EM PVC BRANCO ROSCÁVEL 3/4" Classe A, pressão de serviço 75 M.C.A	50,00	Unid	R\$ 1,39	R\$ 69,50	
233	LUVA EM PVC MARROM DE REDUÇÃO 40 X 32 MM Diâmetro nominal 40 x 32 mm, classe A, pressão de serviço 75 M.C.A	100,00	Unid	R\$ 5,46	R\$ 546,00	
234	LUVA EM PVC MARROM DE REDUÇÃO SOLDÁVEL 25 X 20 MM Diâmetro nominal 25 x 20 mm, classe A, pressão de serviço 75 M.C.A.	250,00	Unid	R\$ 1,49	R\$ 372,50	
235	LUVA EM PVC MARROM DE REDUÇÃO SOLDÁVEL 32 X 25 MM Diâmetro nominal 32 x 25 mm, classe a, pressão de serviço 75 M.C.A	150,00	Unid	R\$ 4,99	R\$ 748,50	
237	LUVA EM PVC MARROM SOLDÁVEL 20 MM Diâmetro nominal 20 mm, classe A, pressão de serviço 75 M.C.A.	50,00	Unid	R\$ 0,50	R\$ 25,00	
238	LUVA EM PVC MARROM SOLDÁVEL 25 MM Diâmetro nominal 25 mm, classe A, pressão de serviço 75 M.C.A.	100,00	Unid	R\$ 0,59	R\$ 59,00	
241	LUVA EM PVC MARROM SOLDÁVEL 50 MM Diâmetro nominal 50 mm, classe A, pressão de serviço 75 M.C.A.	50,00	Unid	R\$ 5,19	R\$ 259,50	
242	LUVA EM PVC MARROM SOLDÁVEL 60 MM Diâmetro nominal 60 mm, classe A, pressão de serviço 75 M.C.A.	100,00	Unid	R\$ 9,90	R\$ 990,00	
243	LUVA PARA ELETRODUTO 1"	100,00	Unid	R\$ 0,95	R\$ 95,00	
245	LUVA PARA ELETRODUTO 1" PVC	100,00	Unid	R\$ 0,95	R\$ 95,00	
248	LUVA SOLDÁVEL MARROM 50mm	80,00	Unid	R\$ 5,19	R\$ 415,20	
251	NIPLE EM PVC BRANCO ROSCÁVEL 1/2" Classe A, pressão de serviço 75 M.C.A.	30,00	Unid	R\$ 0,76	R\$ 22,80	
252	NIPLE EM PVC BRANCO ROSCÁVEL 3/4" Classe A pressão de serviço 75 M.C.A.	80,00	Unid	R\$ 2,08	R\$ 166,40	
254	PARAFUSO 5MM PARA TELHA DE FIBROCIMENTO ONDULADA	10,00	Unid	R\$ 0,61	R\$ 6,10	
255	PARAFUSO CASTELO COM BUCHA 10	100,00	Peça	R\$ 3,95	R\$ 395,00	
256	PARAFUSO PARA VASO SANITARIO 8" CROMADO COM BUCHA	20,00	Unid	R\$ 13,20	R\$ 264,00	
260	PINO FEMEA 20A Preto.	100,00	Unid	R\$ 6,52	R\$ 652,00	
261	PINO MACHO 10A Preto	100,00	Unid	R\$ 5,17	R\$ 517,00	

12/4/2014  
0993928



PREFEITURA DE  
**BOCAIUVA**

262	PINO MACHO 20A Preto	100,00	Unid	R\$ 7,24	R\$ 724,00
263	PLAFONIER BRANCO PVC DE PLASTICO	400,00	Unid	R\$ 3,26	R\$ 1.304,00
264	PLUG RJ 45	100,00	Unid	R\$ 0,26	R\$ 26,00
265	PLUGUE BIPOLAR 2P FEMEA 10A	110,00	Unid	R\$ 3,48	R\$ 382,80
266	PLUGUE BIPOLAR 2P MACHO 10A	110,00	Unid	R\$ 3,70	R\$ 407,00
268	QUADRO DISTRIBUIÇÃO 06/08 CHAVES	60,00	Unid	R\$ 57,39	R\$ 3.443,40
269	QUADRO DISTRIBUIÇÃO 12/16 CHAVES	50,00	Unid	R\$ 128,78	R\$ 6.439,00
270	QUADRO DISTRIBUIÇÃO 3/4 CHAVES PVC	50,00	Unid	R\$ 30,78	R\$ 1.539,00
271	REATOR DE PARTIDA RAPIDA 2X 20W, 110 V 50/60 HZ	50,00	Unid	R\$ 24,90	R\$ 1.245,00
273	REATOR ELETRONICO 1X20	50,00	Unid	R\$ 22,89	R\$ 1.144,50
275	REATOR ELETRONICO 2X20	50,00	Unid	R\$ 66,00	R\$ 3.300,00
276	REATOR ELETRONICO 2X40	50,00	Unid	R\$ 58,90	R\$ 2.945,00
279	REFLETOR LED 200W HOLOFOTE MICRO LED SMD BRANCO FRIO	90,00	Unid	R\$ 110,00	R\$ 9.900,00
280	REFLETOR LED 50W HOLOFOTE MICRO LED SMD BRANCO FRIO	90,00	Unid	R\$ 31,67	R\$ 2.850,30
281	REGISTRO DE GAVETA BRUTO DIÂMETRO NOMINAL 20 MM Diâmetro nominal 20 MM (3/4")	30,00	Unid	R\$ 30,98	R\$ 929,40
282	REGISTRO DE GAVETA BRUTO DIÂMETRO NOMINAL 25 MM Diâmetro nominal 25 mm (1").	60,00	Unid	R\$ 39,86	R\$ 2.391,60
284	REGISTRO DE GAVETA COM CANOPLA CROMADA 40 MM Diâmetro nominal 40 mm 1 1/2".	60,00	Unid	R\$ 139,90	R\$ 8.394,00
285	REGISTRO DE PRESSÃO COM CANOPLA CROMADA 15 MM 1/2"	80,00	Unid	R\$ 50,79	R\$ 4.063,20
286	REGISTRO DE PRESSÃO COM CANOPLA CROMADA 20 MM Diâmetro nominal 20 mm 3/4"	80,00	Unid	R\$ 88,69	R\$ 7.095,20
287	RELE DE NIVEL	15,00	Unid	R\$ 153,81	R\$ 2.307,15
288	RELE FOTOELETRICO 110V P/BASE	50,00	Unid	R\$ 24,99	R\$ 1.249,50
289	RELÉ FOTOELÉTRICO 110V P/BASE	40,00	Unid	R\$ 24,99	R\$ 999,60
292	REPARO PARA VALVULA DE DESCARGA	60,00	Unid	R\$ 55,63	R\$ 3.337,80
293	ROLDANA REX LOUCA	20,00	Unid	R\$ 8,03	R\$ 160,60
296	TE EM PVC BRANCO 90º	100,00	Unid	R\$ 3,50	R\$ 350,00



PREFEITURA DE  
**BOCAIUVA**

124/24  
199  
1923

	ROSCÁVEL 3/4" Classe A, pressão de serviço 75 M.C.A.				
297	TE EM PVC MARROM 90° DE REDUÇÃO SOLDÁVEL 25 X 20 MM diâmetro nominal 25 x 20 mm, classe A, pressão de serviço 75 M.C.A.	150,00	Unid	R\$ 3,69	R\$ 553,50
298	TE EM PVC MARROM 90° DE REDUÇÃO SOLDÁVEL 40 X 32 MM Diâmetro nominal 40 x 32 mm, classe A, pressão de serviço 75 M.C.A.	50,00	Unid	R\$ 7,99	R\$ 399,50
301	TE EM PVC MARROM 90° SOLDÁVEL 20 MM Diâmetro nominal 20 mm, classe A pressão de serviço 75 M.C.A.	150,00	Unid	R\$ 1,36	R\$ 204,00
302	TE EM PVC MARROM 90° SOLDÁVEL 25 MM diâmetro nominal 25 mm, classe A pressão de serviço 75 M.C.A.	150,00	Unid	R\$ 0,71	R\$ 106,50
303	TE EM PVC MARROM 90° SOLDÁVEL 32 MM Diâmetro nominal 32 mm, classe A, pressão de serviço 75 M.C.A.	100,00	Unid	R\$ 5,59	R\$ 559,00
305	TE EM PVC MARROM 90° SOLDÁVEL 50 MM Diâmetro nominal 50 mm, classe a, pressão de serviço 75 M.C.A.	100,00	Unid	R\$ 9,75	R\$ 975,00
306	TE EM PVC MARROM DE REDUÇÃO SOLDÁVEL 90° DE REDUÇÃO 32 X 25MM Diâmetro nominal 32 x 25 mm, classe A, pressão de serviço 75 M.C.A.	50,00	Unid	R\$ 5,08	R\$ 254,00
307	TERMINAL PRÉ ISOLADO 10 MM	30,00	Unid	R\$ 0,73	R\$ 21,90
309	TERMINAL PRÉ-ISOLADO 25MM	30,00	Unid	R\$ 0,69	R\$ 20,70
310	TERMINAL PRÉ-ISOLADO 35MM	30,00	Unid	R\$ 1,23	R\$ 36,90
311	TERMINAL PRÉ ISOLADO 50 MM	30,00	Unid	R\$ 1,65	R\$ 49,50
312	TERMINAL PRESSÃO 25MM	30,00	Unid	R\$ 9,04	R\$ 271,20
315	TOMADA EMBUTIR COM 3 PINOS 10 AMPERES COM PLACA	60,00	Unid	R\$ 5,74	R\$ 344,40
319	TOMADA FEMEA	100,00	Unid	R\$ 3,48	R\$ 348,00
320	TOMADA RJ 45	40,00	Unid	R\$ 23,69	R\$ 947,60
321	TORNEIRA DE 1/2 DE METAL PARA JARDIM	50,00	Unid	R\$ 13,90	R\$ 695,00
322	TORNEIRA DE PRESSÃO CROMADA LONGA PARA PIA 1/2"	122,00	Unid	R\$ 49,90	R\$ 6.087,80
325	TORNEIRA PARA FILTRO	50,00	Unid	R\$ 50,40	R\$ 2.520,00
326	TORNEIRA PARA LAVATORIO EM INOX 1/2"	112,00	Unid	R\$ 43,90	R\$ 4.916,80
327	TORNEIRA PARA LAVATÓRIO EM PVC	110,00	Unid	R\$ 9,09	R\$ 999,90

12/12/2019  
1995

12/12/2019  
1995



## PREFEITURA DE **BOCAIUVA**

- 10.1.3.** Substituir, reparar ou corrigir, às suas expensas, no prazo fixado neste Termo de Referência, o item com avarias ou defeitos, conforme item 5.2;
- 10.1.4.** Comunicar à Contratante, no prazo máximo de 24 (vinte e quatro) horas que antecede a data da entrega, os motivos que impossibilitem o cumprimento do prazo previsto, com a devida comprovação;
- 10.1.5.** Manter, durante toda a execução do contrato, em compatibilidade com as obrigações assumidas, todas as condições de habilitação e qualificação exigidas na licitação;
- 10.1.6.** Indicar preposto para representá-la durante a execução do contrato.
- 10.1.7.** Adotar os critérios e boas práticas como diretrizes para a sustentabilidade, sempre que couber: o menor impacto sobre recursos naturais; logística reversa, maior eficiência na utilização de recursos naturais como água e energia; uso de inovações que reduzam a pressão sobre recursos naturais; origem ambientalmente regular dos recursos naturais utilizados nos bens, serviços e obras; entre outras.
- 10.1.8.** Adotar, sempre que viáveis, critérios plausíveis com os praticados no mercado local e nacional, mas como regra geral o equilíbrio entre os três princípios norteadores da licitação pública: sustentabilidade, economicidade e competitividade.
- 10.1.9.** Utilizar veículo transportador, com obediência a legislação pertinente, para preservação e uso seguro do objeto.
- 10.1.10.** Adotar sempre que couber, a logística reversa, prática necessária e segura, uma vez que promove ciclos de armazenagem dos produtos, evitando a reutilização de embalagens e descarte, conforme se observam as leis ambientais.

### **11. DA SUBCONTRATAÇÃO.**

- 11.1.** Não será admitida a subcontratação do objeto licitatório.

### **12. DA ALTERAÇÃO SUBJETIVA.**

- 12.1.** É admissível a fusão, cisão ou incorporação da contratada com/em outra pessoa jurídica, desde que sejam observados pela nova pessoa jurídica todos os requisitos de habilitação exigidos na licitação original; sejam mantidas as demais cláusulas e condições do contrato; não haja prejuízo à execução do objeto pactuado e haja a anuência expressa da Administração à continuidade do contrato.

### **13. DO CONTROLE E FISCALIZAÇÃO DA EXECUÇÃO.**

- 13.1.** Nos termos do art. 117 da Lei nº 14.133 de 2021, será designado representante para acompanhar e fiscalizar a entrega dos bens, anotando em registro próprio todas as ocorrências relacionadas com a execução e determinando o que for necessário à regularização de falhas ou defeitos observados.
- 13.2.** A fiscalização de que trata este item não exclui nem reduz a responsabilidade da Contratada, inclusive perante terceiros, por qualquer irregularidade, ainda que



12/24  
1943  
1943

implica em corresponsabilidade da Administração ou de seus agentes e prepostos, de conformidade com os artigos. 119, 120 e 121 da Lei nº 14.133 de 2021.

**13.3.** O representante da Administração anotará em registro próprio todas as ocorrências relacionadas com a execução do contrato, indicando dia, mês e ano, bem como o nome dos funcionários eventualmente envolvidos, determinando o que for necessário à regularização das falhas ou defeitos observados e encaminhando os apontamentos à autoridade competente para as providências cabíveis.

#### **14. DO PAGAMENTO.**

**14.1.** O pagamento será realizado no prazo máximo de até 30 (trinta) dias, contados a partir do recebimento da Nota Fiscal ou Fatura, através de ordem bancária, para crédito em banco, agência e conta corrente indicados pelo contratado.

**14.2.** Considera-se ocorrido o recebimento da nota fiscal ou fatura no momento em que o órgão contratante atestar a execução do objeto do contrato.

**14.3.** A Nota Fiscal ou Fatura deverá ser obrigatoriamente acompanhada da comprovação da regularidade fiscal, constatada por meio de consulta on-line, mediante consulta aos sítios eletrônicos oficiais ou à documentação mencionada no art. 68 da Lei nº 14.133/2021.

**14.4.** Havendo erro na apresentação da Nota Fiscal ou dos documentos pertinentes à contratação, ou, ainda, circunstância que impeça a liquidação da despesa, como, por exemplo, obrigação financeira pendente, decorrente de penalidade imposta ou inadimplência, o pagamento ficará sobrestado até que a Contratada providencie as medidas saneadoras. Nesta hipótese, o prazo para pagamento iniciar-se-á após a comprovação da regularização da situação, não acarretando qualquer ônus para a Contratante.

**14.5.** Será considerada data do pagamento o dia em que constar como emitida a ordem bancária para pagamento.

**14.6.** Antes de cada pagamento à contratada, será realizada de forma on-line consulta aos sítios eletrônicos oficiais para verificar a manutenção das condições de habilitação exigidas no edital.

**14.7.** Constatando-se a situação de irregularidade da contratada, será providenciada sua notificação, por escrito, para que, no prazo de 5 (cinco) dias úteis, regularize sua situação ou, no mesmo prazo, apresente sua defesa. O prazo poderá ser prorrogado uma vez, por igual período, a critério da contratante.

**14.8.** Previamente à emissão de nota de empenho e a cada pagamento, a Administração deverá realizar consulta on-line mediante consulta aos sítios eletrônicos oficiais para identificar possível suspensão temporária de participação em licitação, no âmbito do órgão ou entidade, proibição de contratar com o Poder Público, bem como ocorrências impeditivas indiretas, observado o disposto no art. 29, da Instrução Normativa nº 3, de 26 de abril de 2018.

**14.9.** Não havendo regularização ou sendo a defesa considerada improcedente, a contratante deverá comunicar aos órgãos responsáveis pela fiscalização da regularidade fiscal quanto à inadimplência da contratada, bem como quanto à

124/24  
1997



# PREFEITURA DE **BOCAIUVA**

existência de pagamento a ser efetuado, para que sejam acionados os meios pertinentes e necessários para garantir o recebimento de seus créditos.

**14.10.** Persistindo a irregularidade, a contratante deverá adotar as medidas necessárias à rescisão contratual nos autos do processo administrativo correspondente, assegurada à contratada a ampla defesa.

**14.11.** Havendo a efetiva execução do objeto, os pagamentos serão realizados normalmente, até que se decida pela rescisão do contrato, caso a contratada não regularize sua situação de habilitação.

**14.11.1.** Será rescindido o contrato em execução com a contratada inadimplente, salvo por motivo de economicidade, segurança nacional ou outro de interesse público de alta relevância, devidamente justificado, em qualquer caso, pela máxima autoridade da contratante.

**14.12.** Quando do pagamento, será efetuada a retenção tributária prevista na legislação aplicável.

**14.12.1.** A Contratada regularmente optante pelo Simples Nacional, nos termos da Lei Complementar nº 123, de 2006, não sofrerá a retenção tributária quanto aos impostos e contribuições abrangidos por aquele regime. No entanto, o pagamento ficará condicionado à apresentação de comprovação, por meio de documento oficial, de que faz jus ao tratamento tributário favorecido previsto na referida Lei Complementar.

## **15. DO REAJUSTE.**

**15.1.** Os preços serão fixos e irrevogáveis durante a vigência da Ata do Registro de Preços, salvo as situações previstas em lei que tratam da revisão e do reequilíbrio de preços conforme artigo art. 134 da Lei nº 14.133/2021.

Art. 134. Os preços contratados serão alterados, para mais ou para menos, conforme o caso, se houver, após a data da apresentação da proposta, criação, alteração ou extinção de quaisquer tributos ou encargos legais ou a superveniência de disposições legais, com comprovada repercussão sobre os preços contratados.

## **16. DA GARANTIA DE EXECUÇÃO.**

**16.1.** Não haverá exigência de garantia contratual da execução.

## **17. DAS SANÇÕES ADMINISTRATIVAS.**

**17.1.** Comete infração administrativa nos termos da Lei nº 14.133, de 2021, no seu artigo 155, a Contratada que:

Art. 155. O licitante ou o contratado será responsabilizado administrativamente pelas seguintes infrações:

I - Dar causa à inexecução parcial do contrato;



PREFEITURA DE  
**BOCAIUVA**

124/24  
1998  
PROSECUTORIA  
BOCAIUVA  
1949

- II - Dar causa à inexecução parcial do contrato que cause grave dano à Administração, ao funcionamento dos serviços públicos ou ao interesse coletivo;
- III - Dar causa à inexecução total do contrato;
- IV - Deixar de entregar a documentação exigida para o certame;
- V - Não manter a proposta, salvo em decorrência de fato superveniente devidamente justificado;
- VI - Não celebrar o contrato ou não entregar a documentação exigida para a contratação, quando convocado dentro do prazo de validade de sua proposta;
- VII - Ensejar o retardamento da execução ou da entrega do objeto da licitação sem motivo justificado;
- VIII - apresentar declaração ou documentação falsa exigida para o certame ou prestar declaração falsa durante a licitação ou a execução do contrato;
- IX - Fraudar a licitação ou praticar ato fraudulento na execução do contrato;
- X - Comportar-se de modo inidôneo ou cometer fraude de qualquer natureza;
- XI - Praticar atos ilícitos com vistas a frustrar os objetivos da licitação;
- XII - Praticar ato lesivo previsto no art. 5º da Lei nº 12.846, de 1º de agosto de 2013.

**17.2.** Pela inexecução total ou parcial do objeto deste contrato, a Administração pode aplicar à CONTRATADA as seguintes sanções de acordo com o Art. 156. Serão aplicadas ao responsável pelas infrações administrativas previstas nesta Lei as seguintes sanções:

- I - Advertência;**
- II - Multa;**
- III - Impedimento de licitar e contratar;**
- IV - Declaração de inidoneidade para licitar ou contratar.**

§ 1º Na aplicação das sanções serão considerados:

- I - As naturezas e a gravidade da infração cometida;
- II - As peculiaridades do caso concreto;
- III - as circunstâncias agravantes ou atenuantes;
- IV - Os danos que dela provierem para a Administração Pública;
- V - A implantação ou o aperfeiçoamento de programa de integridade, conforme normas e orientações dos órgãos de controle.

§ 2º A sanção prevista no inciso I do **caput** deste artigo será aplicada exclusivamente pela infração administrativa prevista no inciso I do **caput** do art. 155 desta Lei, quando não se justificar a imposição de penalidade mais grave.

§ 3º A sanção prevista no inciso II do **caput** deste artigo, calculada na forma do edital ou do contrato, não poderá ser inferior a 0,5% (cinco décimos por cento) nem superior a 30% (trinta por cento) do valor do contrato licitado ou celebrado com contratação direta e será aplicada ao responsável por qualquer das infrações administrativas previstas no art. 155 desta Lei.



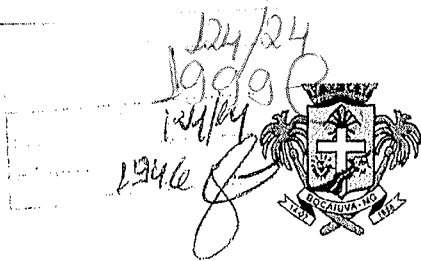

# PREFEITURA DE **BOCAIUVA**

§ 4º A sanção prevista no inciso III do **caput** deste artigo será aplicada ao responsável pelas infrações administrativas previstas nos incisos II, III, IV, V, VI e VII do **caput** do art. 155 desta Lei, quando não se justificar a imposição de penalidade mais grave, e impedirá o responsável de licitar ou contratar no âmbito da Administração Pública direta e indireta do ente federativo que tiver aplicado a sanção, pelo prazo máximo de 3 (três) anos.

§ 5º A sanção prevista no inciso IV do **caput** deste artigo será aplicada ao responsável pelas infrações administrativas previstas nos incisos VIII, IX, X, XI e XII do **caput** do art. 155 desta Lei, bem como pelas infrações administrativas previstas nos incisos II, III, IV, V, VI e VII do **caput** do referido artigo que justifiquem a imposição de penalidade mais grave que a sanção referida no § 4º deste artigo, e impedirá o responsável de licitar ou contratar no âmbito da Administração Pública direta e indireta de todos os entes federativos, pelo prazo mínimo de 3 (três) anos e máximo de 6 (seis) anos.

§ 6º A sanção estabelecida no inciso IV do **caput** deste artigo será precedida de análise jurídica e observará as seguintes regras:

I - Quando aplicada por órgão do Poder Executivo, será de competência exclusiva de ministro de Estado, de secretário estadual ou de secretário municipal e, quando aplicada por autarquia ou fundação, será de competência exclusiva da autoridade máxima da entidade;

II - Quando aplicada por órgãos dos Poderes Legislativo e Judiciário, pelo Ministério Público e pela Defensoria Pública no desempenho da função administrativa, será de competência exclusiva de autoridade de nível hierárquico equivalente às autoridades referidas no inciso I deste parágrafo, na forma de regulamento.

§ 7º As sanções previstas nos incisos I, III e IV do **caput** deste artigo poderão ser aplicadas cumulativamente com a prevista no inciso II do **caput** deste artigo.

§ 8º Se a multa aplicada e as indenizações cabíveis forem superiores ao valor de pagamento eventualmente devido pela Administração ao contratado, além da perda desse valor, a diferença será descontada da garantia prestada ou será cobrada judicialmente.

§ 9º A aplicação das sanções previstas no **caput** deste artigo não exclui, em hipótese alguma, a obrigação de reparação integral do dano causado à Administração Pública.

**17.3.** A aplicação de qualquer das penalidades previstas realizar-se-á em processo administrativo que assegurará de acordo com o art. 156 desta Lei, a defesa do interessado no prazo de 15 (quinze) dias úteis, contado da data de sua intimação.

**17.4.** As multas devidas e/ou prejuízos causados à Contratante serão deduzidos dos valores a serem pagos, ou recolhidos em favor da Prefeitura de Bocaiúva, ou deduzidos da garantia, ou ainda, quando for o caso, serão inscritos na Dívida Ativa da União e cobrados judicialmente.

**17.4.1.** Caso a Contratante determine, a multa deverá ser recolhida no prazo máximo de **15 (QUINZE) dias**, a contar da data do recebimento da comunicação enviada pela autoridade competente.



**17.5.** Caso o valor da multa não seja suficiente para cobrir os prejuízos causados pela conduta do licitante, a Prefeitura ou Entidade poderá cobrar o valor remanescente judicialmente, conforme artigo 419 do Código Civil.

**17.6.** A autoridade competente, na aplicação das sanções, levará em consideração a gravidade da conduta do infrator, o caráter educativo da pena, bem como o dano causado à Administração, observado o princípio da proporcionalidade.

**17.7.** Se, durante o processo de aplicação de penalidade, se houver indícios de prática de infração administrativa tipificada pela Lei nº 12.846, de 1º de agosto de 2013, como ato lesivo à administração pública nacional ou estrangeira, cópias do processo administrativo necessárias à apuração da responsabilidade da empresa deverão ser remetidas à autoridade competente, com despacho fundamentado, para ciência e decisão sobre a eventual instauração de investigação preliminar ou Processo Administrativo de Responsabilização - PAR.

**17.8.** A apuração e o julgamento das demais infrações administrativas não consideradas como ato lesivo à Administração Pública nacional ou estrangeira nos termos da Lei nº 12.846, de 1º de agosto de 2013, seguirão seu rito normal na unidade administrativa.

**17.9.** O processamento do PAR não interfere no seguimento regular dos processos administrativos específicos para apuração da ocorrência de danos e prejuízos à Administração Pública Federal resultantes de ato lesivo cometido por pessoa jurídica, com ou sem a participação de agente público.

**17.10.** As penalidades serão obrigatoriamente publicadas no órgão Oficial de Imprensa do Município.

## **18. DA PRORROGAÇÃO DA VIGÊNCIA.**

**18.1.** O prazo de vigência da ata de registro de preços será de 1 (um) ano e poderá ser prorrogado, por igual período, desde que comprovado o preço vantajoso, conforme art. 84, da Lei 14.133/2021.

Bocaiuva/MG, 30 de agosto de 2024.

Jairo Silva Gusmão

Secretário Municipal de Fazenda e Planejamento