



PREFEITURA DE
BOCAIUVA

PROCESSO Nº 0124/2024
PÁGINA 01

PROCESSO LICITATÓRIO Nº. 0124/2024

PREGÃO ELETRÔNICO Nº. 0050/2024

VOL. I/VI

**OBJETO: REGISTRO DE PREÇOS PARA
AQUISIÇÃO DE MATERIAIS ELÉTRICOS E
HIDRÁULICOS PARA ATENDER AS
SECRETARIAS MUNICIPAIS.**



PREFEITURA DE **BOCAIUVA**

124/24
02 e

PORTARIA MUNICIPAL Nº 05/2024

368

“Designa Agente de Contratação, Pregoeira e equipe de apoio para conduzir os atos das licitações e contratações municipais, derivadas da Lei Federal nº 14.133/2021”.

O Prefeito Municipal de Bocaiuva-MG, no uso das atribuições que lhe são conferidas por Lei,

RESOLVE:

Art. 1º. Designar a servidora **Bianca Souza Rodrigues** para exercer a função de Agente de Contratação, com a finalidade de conduzir os procedimentos de licitações e de contratações diretas derivadas da Lei Federal nº 14.133/2021 no âmbito do Município de Bocaiuva - MG.

Parágrafo Único - Na modalidade denominada Pregão, a Agente de Contratação será designada pregoeira.

Art. 2º. Ficam designadas as servidoras abaixo relacionadas como membros da equipe de apoio, que auxiliarão a Agente de Contratação / Pregoeira na condução dos processos licitatórios:

- I – **Solene Cruz de Souza;**
- II – **Vanessa Tatiane de Jesus.**

Parágrafo Único - A Agente de Contratação ou a Pregoeira convocará servidores públicos efetivos, que possuam conhecimento técnico acerca do objeto da licitação, para auxiliarem em atos dos certames.

Art. 3º . Fica designada a servidora **Karen Maria de Lima Barboza**, para atuar como suplente da Agente de Contratação, Pregoeira ou dos Membros da





PREFEITURA DE BOCAIUVA

PROCESSO Nº 124/24
PÁGINA 03

Equipe de Apoio nos procedimentos licitatórios instaurados pelo Município e fundamentados através da Lei Federal nº 14.133/21, nos casos em que os titulares estiverem em gozo de férias ou impedidos de atuar no respectivo certame.

Art. 4º. Integram o rol de atribuições da Agente de Contratação e da Pregoeira a tomada de decisões, o acompanhamento do trâmite da licitação, o impulsionamento do procedimento licitatório e a execução de quaisquer outras atividades necessárias ao bom andamento do certame até sua homologação, inclusive nas contratações diretas, podendo solicitar a emissão de pareceres técnicos e/ou jurídicos, para subsidiar as suas decisões.

Art. 5º - Revogadas as disposições em contrário, esta Portaria entrará em vigor na data de sua assinatura.

Prefeitura Municipal de Bocaiúva – MG, 08 de janeiro de 2024.

Roberto Jairo Torres
Prefeito Municipal

Esta Portaria foi devidamente publicada no quadro de avisos da Sede da Prefeitura Municipal, pela Secretaria de Governo, em 08/01/2024, em cumprimento ao disposto no Artigo 84 da Lei Orgânica do Município e Lei Municipal 4.173/2022. Declaro ser verdadeira a informação acima.

Rosely da Silva Efraim
Secretária Municipal de Governo





PROCESSO Nº 024/24
PÁGINA 04

PREFEITURA DE BOCAIUVA

PORTARIA MUNICIPAL Nº 81, DE 08 DE MARÇO DE 2024

"SUBSTITUI MEMBRO DA COMISSÃO DE CONTRATAÇÃO CONSTITUÍDA PELA PORTARIA MUNICIPAL Nº 058/2024, PARA DESEMPENHAR AS FUNÇÕES INERENTES À EXECUÇÃO DA LEI Nº 14.133/2021 E SEUS REGULAMENTOS".

O PREFEITO MUNICIPAL DE BOCAIUVA (MG), Sr. **ROBERTO JAIRO TORRES**, no exercício de suas atribuições legais,

RESOLVE:

Art. 1º - Designar, o servidor **Marlon Alexsander Silva Siqueira**, para atuar, em substituição à servidora **Soliane Cruz de Souza**, junto à Comissão Permanente de Contratação, nas incumbências previstas no art. 6º, incisos I ao XI, e §§ 1º, 3º, 5º e 6º, do Decreto Municipal nº 8.367/2023.

Art. 2º - Esta portaria entra em vigor na data de sua publicação, revogando-se as disposições em contrário.

Prefeitura Municipal de Bocaiuva – MG, 08 de março de 2024.

Roberto Jairo Torres
Prefeito Municipal

Esta Portaria foi devidamente publicada no quadro de avisos da Sede da Prefeitura Municipal, pela Secretaria de Governo, em 08/03/2024, em cumprimento ao disposto no Artigo 84 da Lei Orgânica do Município e Lei Municipal 4.173/2022. Declaro ser verdadeira a informação acima.

Rosely da Silva Efraim
Secretária Municipal de Governo



SETORIA DE TRANSPORTES

Rua Mariana de Queiroga nº 141 – CEP.: 39.390-000 - Bocaiuva – MG
CNPJ.: 18.803.072/0001-32
www.bocaiuva.mg.gov.br - E-mail.: compras@bocaiuva.mg.gov.br

Bocaiúva - MG, 02 janeiro 2024.

Assunto: padronização de itens.

Certifico que não consta ter esse município procedido a padronização com a descrição dos itens que pretende adquirir ou contratar ao longo do ano. Da mesma forma realizamos busca no site do governo federal sendo que no site; <https://www.gov.br/pncp/pt-br/catalogo-eletronico-de-padronizacao/itens-padronizados>, só encontramos a padronização referente aos seguintes itens água mineral, café e açúcar, dessa forma não tivemos condições de realizar a padronização do item(s) que pretendemos adquirir neste processo licitatório.

Sem mais para o momento, nos colocamos a disposição para mais esclarecimentos se necessário e desde já agradecemos a atenção.

William Duarte

Setor de compras



PREFEITURA MUNICIPAL DE BOCAIUVA

CNPJ : 18.803.072/0001-32

Rua Mariana de Queiroga, 141, CENTRO

PROCESSO Nº 224/2024
PÁGINA 06

Página 1 de 3

SOLICITAÇÃO

Nº 03808 SECRETARIA MUNICIPAL DE EDUCAÇÃO

DATA 28/02/2024

OBJETO: AQUISIÇÃO DE MATERIAL ELETRICO E HIDRAULICO PARA ATENDER AS NECESSIDADES DA SECRETARIA MUNICIPAL DE EDUCAÇÃO, ESCOLAS DO ENSINO FUNDAMENTAL, ENSINO INFANTIL, CEMEIS E CEIS.

Item	Qtde	Unidad	Cód.	Descrição Material	C. Custo
001	100,0000	UNID	21214	ADESIVO PLÁSTICO EXTRAFORTE 175G: Para tubos e conexões soldáveis de PVC.	1
002	100,0000	UN	19175	ACIONAMENTO PARA VASO ACOPLADO COMPLETO (ENTRADA/SAÍDA):	1
003	100,0000	UNID	21199	BÓIA DE 1/2": Para caixa d água.	1
004	100,0000	UNID	21196	BÓIA DE 3/4": Para caixa d água.	1
005	100,0000	UNID	21334	BUCHA EM PVC BRANCO DE REDUÇÃO 2" X 1 1/2": Classe A, pressão de serviço 75 M.C.A.	1
006	30,0000	Unidade	24397	BROCA 1/2 AÇO RAPIDO:	1
007	100,0000	UNID	21331	BUCHA EM PVC BRANCO DE REDUÇÃO ROSCÁVEL 1 1/2" X 1 1/4": Classe A, pressão de serviço 75 M.C.A	1
008	100,0000	UNID	21329	BUCHA EM PVC BRANCO DE REDUÇÃO ROSCÁVEL 1 1/2" X 1": Classe A, pressão de serviço 75 M.C.A.	1
009	100,0000	UNID	21320	BUCHA EM PVC BRANCO DE REDUÇÃO ROSCÁVEL 3/4" X 1/2": Classe A, pressão de serviço 75 M.C.A.	1
010	30,0000	UNID	21251	CAP (TAMPÃO) EM PVC MARROM SOLDÁVEL 40 MM: Diâmetro nominal 40 mm, classe A, pressão de serviço 75 M.C.A.	1
011	70,0000	UNID	21225	CAIXA SIFONADA MONTADA 150 X 150 X 50: Com grelha e porta grelha DN 150 x 150 x 50 mm.	1
012	20,0000	UNID	21253	CAP (TAMPÃO) EM PVC BRANCO ROSCÁVEL 3/4": Diâmetro nominal 3/4", classe A, pressão de serviço 75 M.C.A.	1
013	20,0000	UNID	21254	CAP (TAMPÃO) EM PVC BRANCO ROSCÁVEL 1": Diâmetro nominal 1", classe A, pressão de serviço 75 M.C.A.	1
014	20,0000	UNID	21250	CAP (TAMPÃO) EM PVC MARROM SOLDÁVEL 32 MM: Diâmetro nominal 32 mm, classe A, pressão de serviço 75 M.C.A.	1
015	30,0000	Unidade	46861	CAIXA DAGUA 1000 LITROS: FABRICADA EM POLIETILENO COM TAMPA.	1
016	30,0000	Unidade	46863	CAIXA DAGUA 500 LITROS:	1
017	20,0000	UNID	21223	CAIXA SIFONADA MONTADA 100 X 100 X 50 MM: Com grelha e porta grelha DN 100 x 100 x 50 mm.	1
019	10,0000	Unidade	46883	CAIXA DAGUA 15.000 LITROS: FABRICADA EM FIBRA DE VIDRO IMPREGNADA A RESINA POLIESTER COM TAMPA MODELO GARRAFÃO.	1
020	50,0000	UNID	21274	JOELHO EM PVC BRANCO 90° ROSCÁVEL 1": Classe A, pressão de serviço 75 M.C.A.	1
021	50,0000	Unidade	46884	JOELHO EM PVC BRANCO 90° SOLDÁVEL 32MM:	1
022	100,0000	Unidade	46885	JOELHO EM PVC BRANCO 90° SOLDÁVEL 40MM:	1
023	50,0000	UNID	21302	LUVA EM PVC BRANCO ROSCÁVEL 1": Classe A pressão de serviço 75 M.C.A.	1
024	50,0000	UNID	21299	LUVA EM PVC BRANCO ROSCÁVEL 1/2": Classe A, pressão de serviço 75 M.C.A.	1
025	50,0000	UNID	21237	LUVA EM PVC MARROM DE REDUÇÃO 40 X 32 MM: Diâmetro nominal 40 x 32 mm, classe A, pressão de serviço 75 M.C.A.	1
026	50,0000	UNID	21234	LUVA EM PVC MARROM DE REDUÇÃO SOLDÁVEL 25 X 20 MM: Diâmetro nominal 25 x 20 mm, classe A, pressão de serviço 75 M.C.A.	1
027	50,0000	UNID	21236	LUVA EM PVC MARROM DE REDUÇÃO SOLDÁVEL 32 X 25 MM: Diâmetro nominal 32 x 25 mm, classe a, pressão de serviço 75 M.C.A	1
028	50,0000	UNID	21239	LUVA EM PVC MARROM DE REDUÇÃO SOLDÁVEL 60 X 50 MM: Diâmetro nominal 60 x 50 mm, classe A, pressão de serviço 75 M.C.A.	1
029	50,0000	UNID	21227	LUVA EM PVC MARROM SOLDÁVEL 25 MM: Diâmetro nominal 25 mm, classe A, pressão de serviço 75 M.C.A.	1



PREFEITURA MUNICIPAL DE BOCAIUVA

CNPJ : 18.803.072/0001-32

Rua Mariana de Queiroga, 141, CENTRO

PROCESSO Nº 124/2024
PAGINA 07

Página 2 de 3

SOLICITAÇÃO

030	50,0000	UNID	21233	LUVA EM PVC MARROM SOLDÁVEL 60 MM: Diâmetro nominal 60 mm, classe A, pressão de serviço 75 M.C.A.	1
031	50,0000	UNID	21342	NIPLE EM PVC BRANCO ROSCÁVEL 1 1/2": Classe A pressão de serviço 75 M.C.A.	1
032	50,0000	UNID	21337	NIPLE EM PVC BRANCO ROSCÁVEL 3/4": Classe A pressão de serviço 75 M.C.A.	1
033	20,0000	UNID	21316	REGISTRO DE PRESSÃO COM CANOPLA CROMADA 15 MM 1/2":	1
034	20,0000	UNID	21313	REGISTRO DE PRESSÃO COM CANOPLA CROMADA 20 MM Diâmetro nominal 20 mm 3/4":	1
035	50,0000	UNID	21286	TE EM PVC BRANCO 90° ROSCÁVEL 3/4": Classe A, pressão de serviço 75 M.C.A.	1
036	50,0000	UNID	21232	TORNEIRA DE PRESSÃO CROMADA LONGA PARA PIA 1/2":	1
037	50,0000	UNID	21235	TORNEIRA DE PRESSÃO CROMADA PARA LAVATÓRIO 1/2":	1
038	30,0000	UNID	21238	TORNEIRA DE PRESSÃO PARA JARDIM 1/2":	1
039	30,0000	PEÇA	2351	TORNEIRA PARA LAVATORIO EM INOX 1/2":	1
040	50,0000	UN	20961	TORNEIRA PARA LAVATÓRIO EM PVC:	1
041	30,0000	UNID	662	TORNEIRA PIA COZINHA INOX BICA MÓVEL 1/2":	1
042	50,0000	UNID	21262	TUBO EM PVC MARROM SOLDÁVEL DIÂMETRO NOMINAL 32 MM: Classe A, pressão de serviço 75 M.C.A. 6 metros	1
043	100,0000	UNID	21260	TUBO EM PVC MARROM SOLDÁVEL DIÂMETRO NOMINAL 20 MM: Classe A, pressão de serviço 75 M.C.A. 6 metros	1
044	120,0000	Unidade	30220	TUBO PVC BRANCO 100MMX6M: TUBO PARA ESGOTO	1
046	40,0000	UNID	21195	JOELHO EM PVC MARROM 45° SOLDÁVEL 25 MM: Diâmetro nominal 25 mm, classe A pressão de serviço 75 M.C.A.	1
047	40,0000	UNID	21198	JOELHO EM PVC MARROM 45° SOLDÁVEL 40 MM: Diâmetro nominal 40 mm, classe 15 pressão de serviço 75 M.C.A.	1
048	40,0000	UNID	21202	JOELHO EM PVC MARROM 45° SOLDÁVEL 60 MM: Diâmetro nominal 60 mm, classe 15 pressão de serviço 75 M.C.A.	1
049	20,0000	UNID	21284	TE EM PVC BRANCO 90° ROSCÁVEL 1/2": Classe A, pressão de serviço 75 M.C.A.	1
050	90,0000	UNID	21222	TE EM PVC MARROM 90° DE REDUÇÃO SOLDÁVEL 50 X 25 MM: Diâmetro nominal 50 x 25 mm, classe A, pressão de serviço 75 M.C.A.	1
051	30,0000	UNID	21263	TUBO EM PVC MARROM SOLDÁVEL DIÂMETRO NOMINAL 40 MM: Classe A, pressão de serviço 75 M.C.A. 6 metros	1
052	120,0000	UNID	21264	TUBO EM PVC MARROM SOLDÁVEL DIÂMETRO NOMINAL 50 MM: Classe A pressão de serviço 75 M.C.A.6metros	1
053	100,0000	UNID	21241	UNIÃO EM PVC MARROM SOLDÁVEL 20 MM: Diâmetro nominal 20 mm, classe A, pressão de serviço 75 M.C.A.	1
054	100,0000	UNID	21242	UNIÃO EM PVC MARROM SOLDÁVEL 25 MM: Diâmetro nominal 25 mm, classe A, pressão de serviço 75 M.C.A.	1
055	50,0000	UNID	21244	UNIÃO EM PVC MARROM SOLDÁVEL 32 MM: Diâmetro nominal 32 mm, classe A, pressão de serviço 75 M.C.A.	1
056	100,0000	UNID	21246	UNIÃO EM PVC MARROM SOLDÁVEL 50 MM: Diâmetro nominal 50 mm, classe A, pressão de serviço 75 M.C.A.	1
057	100,0000	UNIDAD	41778	CHUVEIRO ELETRICO 110V, 4 TEMPERATURAS: GARANTIA 12 MESES, NA COR BRANCA, 5400W.	1
058	500,0000	MT	21430	CABO PP 2X2,5MM: PARA INSTALAÇÕES INTERNAS, COMERCIAIS, INDUSTRIAIS E RESIDENCIAIS DE LUZ E FORÇA, SINALIZAÇÕES, CIRCUITOS DE COMANDO E ETC. ESPECIFICAÇÕES TÉCNICAS DO CABO PP 2x2,5MM: TIPO: FIO CABO MODELO: CABO FLEXÍVEL PP COMPOSIÇÃO: COBRE E PVC NORMAS APLICÁVEIS: NBR NM 247-3 E NBR NM 280 DA ABNT. SELO SEGURANÇA COMPULSÓRIO INMETRO: REGISTRO 003604/2020	1
059	20,0000	UNID	21248	CAP (TAMPÃO) EM PVC MARROM SOLDÁVEL 20 MM: Diâmetro nominal	1



PREFEITURA MUNICIPAL DE BOCAIUVA

CNPJ : 18.803.072/0001-32

Página 3 de 3

Rua Mariana de Queiroga, 141, CENTRO

SOLICITAÇÃO

PROCESSO Nº 24/24
PÁGINA 08 E

20 mm, classe A, pressão de serviço 75 M.C.A.

060	200,0000	UNID	426	ASSENTO SANITARIO UNIVERSAL EM PLASTICO:	1
061	20,0000	PEÇA	2893	DISJUNTOR BIPOLAR 15A:	1
062	20,0000	Unidade	47619	DISJUNTOR TRIPOLAR 15A:	1
063	500,0000	MT	21441	CABINHO FLEXIVEL 2,5MM:	1
064	500,0000	MT	21442	CABINHO FLEXIVEL 4MM:	1
065	500,0000	MT	21443	CABINHO FLEXIVEL 6MM:	1
066	20,0000	UNID	21878	ENGATE HIDRÁULICO 40CM: Material PVC, flexível, bitola 1/2".	1
067	40,0000	UNID	21496	EXTENSÃO TRIPLA 3 MTS:	1
068	20,0000	UNID	21500	FILTRO DE LINHA 5 TOMADAS:	1
069	50,0000	UNID	21416	LAMPADA ECONOMICA 20W X 127V:	1
070	50,0000	UNID	21579	LAMPADA LED BULBO 9 W:	1
071	100,0000	UNID	21582	LAMPADA LED BULBO 15 W:	1
072	100,0000	UNIDAD	1048	PILHA ALCALINA PEQUENA AA:	1
073	100,0000	UNID	21521	PLAFONIER BRANCO PVC DE PLASTICO:	1
074	100,0000	Unidade	34890	PLUGUE BIPOLAR 2P FEMEA 10A:	1
075	100,0000	Unidade	34889	PLUGUE BIPOLAR 2P MACHO 10A:	1
076	50,0000	Unidade	34892	REFLETOR LED 100W HOLOFOTE MICRO LED SMD BRANCO FRIO:	1
077	30,0000	Unidade	34891	REFLETOR LED 50W HOLOFOTE MICRO LED SMD BRANCO FRIO:	1

Ficha Dotação(ões) Orçamentária

277 5.1.1.12.122.15.2059.33903000 Manutenção das Ativ. Secretaria Municipal de Ensino Material de Consumo Recursos Não Vinculados de Impostos - Educação 4.094,38

Código Centro de Custo

0001 PREFEITURA MUNICIPAL DE BOCAIUVA

MARCELO BRANT CARNEIRO NUNES

ANEXO I
DOCUMENTO DE FORMALIZAÇÃO DA DEMANDA(DFD)

Setor Requisitante:
Secretaria Municipal de Educação

Responsável pela demanda:
Marcelo Brant Carneiro Nunes

Objeto para futura contratação:

A presente licitação tem como objetivo o Registro de preços, para futura e eventual aquisição de Material Elétrico e Hidráulico, destinados a suprir as necessidades básicas da Secretaria Municipal Educação da Prefeitura Municipal de Bocaiuva/MG, de acordo com a necessidade das Unidades Escolares, Secretaria Municipal de Educação do Município, conforme especificações contidas no termo de referência.

Justificativa da necessidade da contratação:

Justifica a grande necessidade da aquisição de Material Elétrico e Hidráulico, uma vez que é imprescindível a aquisição para suprir às necessidades da Secretaria Municipal de Educação, bem como para dar atendimento, de forma satisfatória, às constantes demandas das entidades educacionais, na obtenção de Material elétrico e hidráulico para uma melhor organização dos espaços visando o desenvolvimento das atividades. Considerando, que a aquisição de Material elétrico e hidráulico, torna-se de suma importância para evitar interrupções dos serviços da Secretaria Municipal de Educação. Considerando, que o fornecimento elétrico e hidráulico tem caráter emergencial, tendo como principal objetivo atender as demandas diárias dos serviços desta secretaria e entidades educacionais, através de reposição de tubulações, tomadas, lâmpadas e etc., que se encontra inservíveis, já não atendendo de forma ideal as necessidades dos prédios que são indispensáveis para o andamento da Secretaria e entidades educacionais vinculadas a Secretaria Municipal de Educação. A Secretaria Municipal de Educação conta atualmente com 38 postos de atendimento, que se subdividem em: 30 escolas municipais, 03 instituições filantrópicas, 01 polo UAI, 01 biblioteca pública, 01 prédio da Unimontes, 01 almoxarifado, além do próprio prédio onde funciona a parte administrativa da pasta. Toda a conservação, manutenção e funcionamento em geral dos locais listados são de responsabilidade da Secretaria Municipal de Educação. Há uma expectativa de aumento considerável do consumo dos insumos, uma vez que a escola em tempo integral, regida pela Lei Federal nº 14.640/2023 e pelo ora PL Municipal nº 43/2024 está em fase de implantação pelo Município. Ademais, a Portaria Federal nº 748 de 29 de julho de 2024, publicada pelo Ministério da Educação, em seu artigo 1º, aumentou a abrangência do programa Escola em Tempo Integral, alcançando a Educação Especial Inclusiva, Educação Bilingue para Surdos, Educação de Jovens e Adultos, dentre outros. Por consequência, parte dos alunos da rede municipal de ensino passarão maior tempo nas unidades educacionais, e por consequência, ocorrerá aumento no uso/consumo de insumos. Ademais, as pequenas reformas e manutenções, além de serviços pontuais de emergência são realizados pela própria Secretaria de Educação, através de mão de obra própria.

Objeto:

- Serviço não continuado
- Serviço continuado sem dedicação exclusiva de mão de obra
- Serviço continuado com dedicação exclusiva de mão de obra

M

- (x) Material de consumo
() Material permanente / equipamento

Forma de contratação sugerida:

- (x) Modalidade da Lei nº 14.133/2021
() Dispensa / inexigibilidade
() Adesão à IRP de outro Órgão

VINCULO	FICHA
1500001001	277/322/393/414

ITEM	DESCRIÇÃO/ESPECIFICAÇÃO	UN	QUANT*
01	ADESIVO PLASTICO EXTRAFORTE 175G; PARA TUBOS E CONEXOES SOLDAVEIS DE PVC	UN	100
02	ACIONAMENTO PARA VASO ACOPLADO COMPLETO (ENTRADA /SAÍDA)	UN	100
03	BOIA DE 1/2"	UN	100
04	BOIA 3/4"	UN	100
05	BUCHA EM PVC BRANCO DE REDUÇÃO 2" X 1 1/2", CLASSE A	UN	100
06	BROCA 1/2; AÇO RAPIDO PARA USO EM METAL	UN	30
07	BUCHA EM PVC BRANCO DE REDUÇÃO ROSCAVEL 1 1/2" X 1 1/4", CLASSE A	UN	100
08	BUCHA EM PVC BRANCO DE REDUÇÃO ROSCAVEL 1 1/2" X 1", CLASSE A	UN	100
09	BUCHA EM PVC BRANCO DE REDUÇÃO ROSCAVEL 3/4" X 1/2", CLASSE A	UN	100
10	CABINHO FLEXÍVEL 2,5 MM	MT	500
11	CABINHO FLEXÍVEL 4 MM	MT	500
12	CABINHO FLEXÍVEL 6 MM	MT	500
13	CAIXA SIFONADA MONTADA 150 X 150 X 50 MM, COM GRELHA E PORTA GRELHA 150 X 150 X 50 MM	UN	70
14	CAP(TAMPAO) EM PVC BRANCO ROSCAVEL 3/4", CLASSE A	UN	20
15	CAP(TAMPAO) EM PVC BRANCO ROSCAVEL 1", CLASSE A	UN	20
16	CAP(TAMPÃO) EM PVC MARROM SOLDAVEL 20 MM, CLASSE A	UN	20
17	CAP(TAMPAO) EM PVC MARROM SOLDAVEL 32 MM, CLASSE A	UN	20
18	CAP(TAMPAO) EM PVC MARROM SOLDAVEL 40 MM, CLASSE A	UN	30
19	CAIXA D'ÁGUA 1.000 LITROS	UN	30
20	CAIXA D'ÁGUA 500 LITROS	UN	30
21	CAIXA SIFONADA MONTADA 100 X 100 X 50 MM, COM GRELHA E PORTA GRELHA 100 X 100 X 50 MM	UN	20
22	CAP(TAMPÃO) EM PVC MARROM SOLDAVEL 20 MM, CLASSE A	UN	20
23	CAIXA D'ÁGUA 15.000 LITROS; FABRICADA EM FIBRA DE VIDRO IMPREGNADA A RESINA POLIESTER, COM TAMPA.MODELO GARRAFAO	UN	10
24	CHUVEIRO ELETRICO 110 V,04 TEMPERATURAS, GARANTIA 12 MESES, NA COR BRANCA	UN	100
25	CABO PP 2,5MM²	MT	500
26	DISJUNTOR 15 AMPERES TRIPOLAR	UN	20
27	DISJUNTOR 15 AMPERES BIPOLAR	UN	20
28	ENGATE HIDRAULICO 40CM; Material PVC, flexível, bitola 1/2".	UN	20
29	EXTENSÃO TRIPLA 3 MTS	UN	40
30	FILTRO DE LINHA 5 TOMADAS	UN	20
31	JOELHO EM PVC BRANCO 90° ROSCAVEL 1" CLASSE A	UN	50

32	JOELHO EM PVC BRANCO 90° SOLDAVEL 32 MM	UN	50
33	JOELHO EM PVC BRANCO 90° SOLDAVEL 40MM	UN	100
34	JOELHO EM PVC MARROM 45° SOLDAVEL 25 MM	UN	40
35	JOELHO EM PVC MARROM 45° SOLDAVEL 40 MM	UN	40
36	JOELHO EM PVC MARROM 45° SOLDAVEL 60 MM	UN	40
37	LAMPADA ECONOMICA 20W X 127V	UN	50
38	LAMPADA LED BULBO 9 W	UN	50
39	LAMPADA LED BULBO 15 W	UN	100
40	LUVA EM PVC BRANCO ROSCAVEL 1", CLASSE A	UN	50
41	LUVA EM PVC BRANCO ROSCAVEL 1/2" CLASSE A	UN	50
42	LUVA EM PVC MARRON DE REDUÇÃO 40 X 32 MM	UN	50
43	LUVA EM PVC MARRON DE REDUÇÃO SOLDAVEL 25 X 20 MM	UN	50
44	LUVA EM PVC MARRON DE REDUÇÃO SOLDAVEL 32 X 25 MM	UN	50
45	LUVA EM PVC MARRON DE REDUÇÃO SOLDAVEL 60 X 50 MM	UN	50
46	LUVA EM PVC MARRON SOLDAVEL 25 MM	UN	50
47	LUVA EM PVC MARRON SOLDAVEL 60 MM	UN	50
48	NIPLE EM PVC BRANCO ROSCAVEL 1 1/2, CLASSE A	UN	50
49	NIPLE EM PVC BRANCO ROSCAVEL 3/4" CLASSE A	UN	50
50	PILHA ALCALINA PEQUENA AA	UN	50
51	PILHA ALCALINA PEQUENA AA	UN	50
52	PLAFONIER BRANCO PVC DE PLASTICO	UN	100
53	PLUGUE BIPOLAR 2P FEMEA 10 A	UN	100
54	PLUGUE BIPOLAR 2P MACHO 10 A	UN	100
55	REFLETOR LED 100W HOLOFOTE MICRO LED SMD BRANCO FINO	UN	50
56	REFLETOR LED 50W HOLOFOTE MICRO LED SMD BRANCO FINO	UN	30
57	REGISTRO DE PRESSAO COM CANOPLA CROMADA 15 MM 1/2	UN	20
58	REGISTRO DE PRESSAO COM CANOPLA CROMADA 20 MM	UN	20
59	TAMPA PARA VASO SANITARIO	UN	200
60	TE EM PVC BRANCO 90° ROSCAVEL 3/4" CLASSE A	UN	50
61	TORNEIRA DE PRESSAO CROMADA LONGA PARA PIA 1/2"	UN	50
62	TORNEIRA DE PRESSAO CROMADA PARA LAVATORIO 1/2"	UN	50
63	TORNEIRA DE PRESSAO PARA JARDIM 1/2"	UN	30
64	TORNEIRA PARA LAVATORIO EM INOX 1/2"	UN	30
65	TORNEIRA PARA LAVATORIO EM PVC	UN	50
66	TORNEIRA PIA COZINHA INOX BICA MOVEL 1/2"	UN	30
67	TUBO EM PVC MARROM SOLDAVEL DIAMETRO NOMINAL 32 MM, CLASSE A	UN	50
68	TUBO EM PVC MARROM SOLDAVEL DIAMETRO NOMINAL 20 MM, CLASSE A	UN	100
69	TUBO PVC BRANCO 100 MMX 6 M, TUBO PARA ESGOTO	UN	120
70	TE EM PVC BRANCO 90° ROSCAVEL 1/2", CLASSE A	UN	20
71	TE EM PVC MARROM 90 DE REDUÇÃO SOLDAVEL 50 X 25 MM	UN	90
72	TUBO EM PVC MARROM SOLDAVEL DIAMETRO NOMINAL 40 MM	UN	30
73	TUBO EM PVC MARROM SOLDAVEL DIAMETRO NOMINAL 50 MM	UN	120
74	UNIAO EM PVC MARROM SOLDAVEL 20 MM, DIAMETRO NOMINAL 20 MM, CLASSE A	UN	100
75	UNIAO EM PVC MARROM SOLDAVEL 25 MM, DIAMETRO NOMINAL 25 MM, CLASSE A	UN	100
76	UNIAO EM PVC MARROM SOLDAVEL 32 MM, DIAMETRO NOMINAL 32 MM, CLASSE A	UN	50
77	UNIAO EM PVC MARROM SOLDAVEL 50 MM, DIAMETRO NOMINAL 50 MM, CLASSE A	UN	100

*Para chegar ao numerário de quantidade por item foi realizado cálculo médio de gastos nos anos anteriores, bem como, a expectativa de aumento de demanda, conforme detalhado no tópico “Justificativa da necessidade de contratação”.

De acordo.

Encaminha-se ao Departamento de Compras para que sejam apurados os melhores preços/cotações por item.

Marcelo Brant Carneiro Nunes
Secretário Municipal de Educação
Pública nº 08/2001
Marcelo Brant Carneiro Nunes
Secretário Municipal de Educação



PREFEITURA MUNICIPAL DE BOCAIÚVA

Rua Mariana Queiroga, 141 – Telefone: (38) 3251-4429

CEP 39390-000 – Bocaiúva – Minas Gerais

Memorando nº: 78/2024/SME

PROCESSO Nº 24/24
PÁGINA 130

Bocaiúva - MG, 12 de agosto de 2024.

Ao

SETOR DE COMPRAS

Rua Mariana Queiroga, 141 – Centro.

Assunto: Solicitação.

Prezados Procurador,

Com os nossos cordiais cumprimentos, servimo-nos do presente para expor o que se segue:

Houve o acréscimo de itens no DFD desta Secretaria, referente ao processo licitatório de bens de uso comum – “Hidráulico e Elétrico.”

Os itens adicionados já constavam em listas de outras Secretarias (Obras e Desenvolvimento Social), razão pela qual, a princípio, não há necessidade de realização de nova pesquisa de preços.

Os itens acrescentados no novo DFD (que aportou no setor de compras em 09/08/2024 foram:

ITEM	DESCRIÇÃO/ESPECIFICAÇÃO	UN	QUANT
10	CABINHO FLEXÍVEL 2,5 MM	MT	500
11	CABINHO FLEXÍVEL 4 MM	MT	500
12	CABINHO FLEXÍVEL 6 MM	MT	500
28	ENGATE HIDRAULICO 40CM; Material PVC, flexível, bitola ½”.	UN	20
29	EXTENSÃO TRIPLA 3 MTS	UN	40
30	FILTRO DE LINHA 5 TOMADAS	UN	20
37	LAMPADA ECONOMICA 20W X 127V	UN	50
38	LAMPADA LED BULBO 9 W	UN	50
39	LAMPADA LED BULBO 15 W	UN	100
50	PILHA ALCALINA PEQUENA AA	UN	50
51	PILHA ALCALINA PEQUENA AA	UN	50
52	PLAFONIER BRANCO PVC DE PLASTICO	UN	100
53	PLUGUE BIPOLAR 2P FEMEA 10 A	UN	100
54	PLUGUE BIPOLAR 2P MACHO 10 A	UN	100
55	REFLETOR LED 100W HOLOFOTE MICRO LED SMD BRANCO FINO	UN	50
56	REFLETOR LED 50W HOLOFOTE MICRO LED SMD BRANCO FINO	UN	30



PREFEITURA MUNICIPAL DE BOCAIÚVA

Rua Mariana Queiroga, 141 – Telefone: (38) 3251-4429

CEP 39390-000 Bocaiúva – Minas Gerais

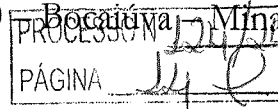

Sem mais para o momento, manifestamos nossos protestos de estima e consideração e nos colocamos a disposição.

Atenciosamente,

Jeanny Schirley da Silva Boas
Diretora de Ensino

Jeanny Schirley da Silva Boas
Diretora de Ensino
Secretaria Municipal de Educação



PREFEITURA MUNICIPAL DE BOCAIUVA

CNPJ : 18.803.072/0001-32

Rua Mariana de Queiroga, 141, CENTRO

Página 1 de 1

PROCESSO Nº 194/24
PÁGINA 150

SOLICITAÇÃO

Nº **04101** SECRETARIA DE ESPORTE, LAZER, INFÂNCIA E DATA **28/02/2024**
OBJETO: AQUISIÇÃO DE MATERIAL ELÉTRICO PARA ATENDER AS NECESSIDADES DA SECRETARIA MUNICIPAL DE ESPORTE, LAZER, INFÂNCIA E JUVENTUDE.

Item	Qtde	Unidad	Cód.	Descrição Material	C. Custo
001	10,0000	UNID	21191	BÓIA DE 1/2" DE ALTA PRESSÃO: Para caixa d água.	1
002	500,0000	MT	21443	CABINHO FLEXIVEL 6MM:	1
003	10,0000	UNID	21398	DISJUNTOR TRIPOLAR 100 AMPERES MODELO NEMA PRETO:	1
004	10,0000	Unidade	41816	DISJUNTOR TRIPOLAR 250 A:	1
005	10,0000	Unidade	46873	EXTENSÃO TRIPLA 5 METROS:	1
006	500,0000	MT	21439	FIO PARALELO 2 X 4,0MM:	1
007	50,0000	UNID	21894	FITA ADESIVA CREPE 18MMX50M:	1
008	30,0000	UNID	21451	FITA ISOLANTE BRANCA: Antichama 18mm x 10m	1
009	500,0000	UNID	21582	LAMPADA LED BULBO 15 W:	1
010	200,0000	Unidade	41785	LAMPADA LED BULBO 50W:	1
011	40,0000	Unidade	34893	REFLETOR LED 200W HOLOFOTE MICRO LED SMD BRANCO FRIO:	1

Ficha Dotação(ões) Orçamentária

1473 11.1.1.27.122.2.2194.33903000 Manut./Adeq. e Adminstração Sec. Esportes, Lazer, Infancia e Juventude Material de Consumo Recursos Não Vinculados de Impostos 0,01

Códig Centro de Custo

0001 PREFEITURA MUNICIPAL DE BOCAIUVA

TULLIO LEAL BOTELHO

SECRETARUIO MUNICIPAL DE ESPORTES, LAZER, INFÂNCIA E JUVENTUDE



ANEXO I

DOCUMENTO DE FORMALIZAÇÃO DA DEMANDA (DFD)

Setor Requisitante:

Secretaria municipal de Esporte, Lazer, Infância e Juventude

Responsável para demanda:

Túlio Leal Botelho

Secretário(a) Municipal de Esporte, Lazer, Infância e Juventude

Objeto para futura contratação: Aquisição de materiais de elétrico.

Justificativa da necessidade da contratação:

A aquisição dos itens listados abaixo visa atender as necessidades da secretaria municipal de Esporte, Lazer, Infância e Juventude para o bom andamento dos serviços na sede da secretaria e suas estruturas esportiva.

O quantitativo é para atender as demandas da secretaria em um período de 12 meses, considerando aqui o material necessário para a manutenção de todos os espaços esportivos de gestão desta secretaria, a saber, estádio municipal, Ginásio poliesportivo e demais quadras urbanas e rurais.

Dessa forma é essencial a aquisição para propiciar a manutenção das atividades executadas pela secretaria Municipal de esporte, Lazer, Infância e juventude

Objeto:

- Serviço não continuado
- Serviço continuado SEM dedicação exclusiva de mão de obra
- Serviço continuado COM dedicação exclusiva de mão de obra
- Material de consumo
- Material permanente / equipamento

Forma de Contratação sugerida:

- Modalidades da Lei n.º 14.133/2021
- Dispensa/Inexigibilidade



() Adesão à IRP de outro Órgão

Indicação da Fonte do recurso: 27.122.0002.21940-33903000 Ficha: 1473

Quantidade de material/serviço a ser contratado (expectativa):

Item nº	Descrição/Especificação	Unidade de medida (se é Kg, metro, hora, etc.)	Quantidade estimada
01	21191 BÓIA DE 1/2" DE ALTA PRESSÃO	UNID	10
02	21443 CABINHO FLEXIVEL 6MM	MT	500
03	DISJUNTOR TRIPOLAR 100 AMPERES MODELO NEMA PRETO	unidade	10
04	DISJUNTOR TRIPOLAR 250 A	UNID	10
05	EXTENSÃO TRIPLA 5 METROS	UNID	10
06	FIO PARALELO 2 X 4,0MM	UNID	500
07	FITA ADESIVA CREPE 18MMX50M	UNID	50
08	21451 FITA ISOLANTE BRANCA	UNID	30
09	21582 LAMPADA LED BULBO 15 W	UNID	500
10	41785 LAMPADA LED BULBO 50W	UNID	200
11	REFLETOR LED 200W HOLOFOTE MICRO LED SMD BRANCO FRIO	UNID	40

De acordo.

Encaminhe-se ao Departamento de Compras para que sejam apurados os melhores preços/cotações por item.

Bocaiuva (MG), 13 de Agosto de 2024

Túlio Leal Botelho

Secretário(a) Municipal de Esporte, Lazer, Infância e Juventude



PREFEITURA MUNICIPAL DE BOCAIUVA

PROCESSO Nº 124/2024
PÁGINA 189

CNPJ : 18.803.072/0001-32

Página 1 de 6

Rua Mariana de Queiroga, 141, CENTRO

SOLICITAÇÃO

Nº 03807 SECRETÁRIA MUNICIPAL DE DESENVOLVIMENTO

DATA 28/02/2024

OBJETO: AQUISIÇÃO DE MATERIAL HIDRAULICO PARA ATENDER AS NECESSIDADES DA SECRETARIA DE DESENVOLVIMENTO SOCIAL.

Item	Qtde	Unidad	Cód.	Descrição Material	C. Custo
001	50,0000	UNID	21255	ADAPTADOR EM PVC MARROM SOLDÁVEL COM FLANGES 20 MM: Com flanges livres para caixa d' água diâmetro nominal 20 mm x 1/2", classe A, pressão de serviço 75 M.C.A.	1
002	50,0000	UNID	21256	ADAPTADOR LR EM PVC MARROM L SOLDÁVEL COM FLANGES 25 MM: Com flanges livres para caixa d' água diâmetro nominal 25 mm x 3/4", classe A, pressão de serviço 75 M.C.A.	1
003	50,0000	UNID	21257	ADAPTADOR LR EM PVC MARROM SOLDÁVEL COM FLANGES 32 MM: Com flanges livres para caixa d' água diâmetro nominal 32 mm x 1", classe A, pressão de serviço 75 M.C.A.	1
004	50,0000	UNID	21258	ADAPTADOR LR EM PVC MARROM SOLDÁVEL COM FLANGES 40 MM: Com flanges livres para caixa d' água diâmetro nominal 40 mm x 1 1/4", classe A, pressão de serviço 75 M.C.A.	1
005	50,0000	UNID	21259	ADAPTADOR LR EM PVC MARROM SOLDÁVEL COM FLANGES 50 MM: Com flanges livres para caixa d' água diâmetro nominal 50 mm x 1 1/2", classe A, pressão de serviço 75 M.C.A.	1
006	50,0000	UNID	21708	ADESIVO PLÁSTICO EXTRAFORTE 17G: Para tubos e conexões soldáveis de PVC, com pincel aplicador.	1
007	50,0000	UNID	21707	ADESIVO PLÁSTICO EXTRAFORTE 850G: Para tubos e conexões soldáveis de PVC, com pincel aplicador.	1
008	50,0000	UNID	21199	BÓIA DE 1/2": Para caixa d água.	1
009	50,0000	UNID	21191	BÓIA DE 1/2" DE ALTA PRESSÃO: Para caixa d água.	1
010	50,0000	UNID	21196	BÓIA DE 3/4": Para caixa d água.	1
011	50,0000	unid	21194	BÓIA DE 3/4" DE ALTA PRESSÃO: Para caixa d água.	1
012	50,0000	UNID	21334	BUCHA EM PVC BRANCO DE REDUÇÃO 2" X 1 1/2": Classe A, pressão de serviço 75 M.C.A.	1
013	50,0000	UNID	21331	BUCHA EM PVC BRANCO DE REDUÇÃO ROSCÁVEL 1 1/2" X 1 1/4": Classe A, pressão de serviço 75 M.C.A.	1
014	50,0000	UNID	21329	BUCHA EM PVC BRANCO DE REDUÇÃO ROSCÁVEL 1 1/2" X 1": Classe A, pressão de serviço 75 M.C.A.	1
015	50,0000	UNID	21328	BUCHA EM PVC BRANCO DE REDUÇÃO ROSCÁVEL 1 1/2" X 3/4": Classe A, pressão de serviço 75 M.C.A.	1
016	50,0000	UNID	21321	BUCHA EM PVC BRANCO DE REDUÇÃO ROSCÁVEL 1" X 1/2": Classe A, pressão de serviço 75 M.C.A.	1
017	50,0000	UNID	21320	BUCHA EM PVC BRANCO DE REDUÇÃO ROSCÁVEL 3/4" X 1/2": Classe A, pressão de serviço 75 M.C.A.	1
018	50,0000	UNID	21323	BUCHA EM PVC BRANCO DE REDUÇÃO ROSCÁVEL 1" X 3/4": Classe A, pressão de serviço 75 M.C.A.	1
019	50,0000	Unidade	46861	CAIXA DAGUA 1000 LITROS: FABRICADA EM POLIETILENO COM TAMPA.	1
020	50,0000	Unidade	46879	CAIXA DAGUA 10.000 LITROS: FABRICADO EM FIBRA DE VIDRO IMPREGNADA A RESINA POLIESTER COM TAMPA.	1
021	50,0000	Unidade	46880	CAIXA DAGUA 2.500 LITROS: FABRICADA EM POLIETILENO COM TAMPA	1
022	50,0000	Unidade	46881	CAIXA DAGUA 5.000 LITROS:	1
023	25,0000	Unidade	46863	CAIXA DAGUA 500 LITROS:	1
024	25,0000	UNID	21223	CAIXA SIFONADA MONTADA 100 X 100 X 50 MM: Com grelha e porta grelha DN 100 x 100 x 50 mm.	1
025	25,0000	UNID	21230	CAIXA SIFONADA MONTADA 100 X 150 X 50 MM: Com grelha e porta grelha DN 100 X 150 X 50 MM.	1



PREFEITURA MUNICIPAL DE BOCAIUVA

CNPJ : 18.803.072/0001-32

PROCESSO Nº 224/2014
19/01

Página 2 de 6

Rua Mariana de Queiroga, 141, CENTRO

SOLICITAÇÃO

026	25,0000	UNID	21225	CAIXA SIFONADA MONTADA 150 X 150 X 50: Com grelha e porta grelha DN 150 x 150 x 50 mm.	1
027	25,0000	UNID	21301	CANOPLA PARA VALVULA DE DESCARGA:	1
028	25,0000	UNID	21253	CAP (TAMPÃO) EM PVC BRANCO ROSCÁVEL ¾": Diâmetro nominal ¾", classe A, pressão de serviço 75 M.C.A.	1
029	25,0000	UNID	21254	CAP (TAMPÃO) EM PVC BRANCO ROSCÁVEL 1": Diâmetro nominal 1", classe A, pressão de serviço 75 M.C.A.	1
030	25,0000	UNID	21252	CAP (TAMPÃO) EM PVC BRANCO ROSCÁVEL 1/2": Diâmetro nominal 1/2", classe A, pressão de serviço 75 M.C.A.	1
031	25,0000	UNID	21248	CAP (TAMPÃO) EM PVC MARROM SOLDÁVEL 20 MM: Diâmetro nominal 20 mm, classe A, pressão de serviço 75 M.C.A.	1
032	25,0000	UNID	21250	CAP (TAMPÃO) EM PVC MARROM SOLDÁVEL 32 MM: Diâmetro nominal 32 mm, classe A, pressão de serviço 75 M.C.A.	1
033	25,0000	UNID	21251	CAP (TAMPÃO) EM PVC MARROM SOLDÁVEL 40 MM: Diâmetro nominal 40 mm, classe A, pressão de serviço 75 M.C.A.	1
034	25,0000	Unidade	30221	DUCHA PVC BRANCO: Com haste PVC Branco , altura 6,8 cm, largura 10" ou 25,4 cm e profundidade 48,5.	1
035	25,0000	UNID	21215	FITA VEDA ROSCA 18 MM X 50: Fita vedante não sintetizada de politetrafluoretileno, auto lubrificação, resiste à temperaturas de 90 °C à 240 °C e à agentes químicos, produzido conforme norma ABNT 13124.	1
036	50,0000	UNID	21702	FITA VEDA ROSCA DE 18MM X 25 M:	1
037	50,0000	UNID	21206	GRELHA INOX QUADRADA PARA CAIXA SIFONADA 150X150MM:	1
038	50,0000	UNID	21212	GRELHA INOX REDONDA PARA CAIXA SIFONADA 150X150X50MM:	1
039	50,0000	UNID	21283	JOELHO EM PVC BRANCO 90° DE REDUÇÃO ¾" X 1/2": Classe A, pressão de serviço 75 M.C.A.	1
040	50,0000	UNID	21274	JOELHO EM PVC BRANCO 90° ROSCÁVEL 1": Classe A, pressão de serviço 75 M.C.A.	1
041	50,0000	UNID	21272	JOELHO EM PVC BRANCO 90° ROSCÁVEL 1/2: Classe A, pressão de serviço 75 M.C.A.	1
042	50,0000	UNID	21273	JOELHO EM PVC BRANCO 90° ROSCÁVEL ¾": Classe A, pressão de serviço 75 M.C.A.	1
043	50,0000	UNID	21195	JOELHO EM PVC MARROM 45° SOLDÁVEL 25 MM: Diâmetro nominal 25 mm, classe A pressão de serviço 75 M.C.A.	1
044	50,0000	UNID	21197	JOELHO EM PVC MARROM 45° SOLDÁVEL 32 MM: Diâmetro nominal 32 mm, classe 15 pressão de serviço 75 M.C.A.	1
045	50,0000	UNID	21198	JOELHO EM PVC MARROM 45° SOLDÁVEL 40 MM: Diâmetro nominal 40 mm, classe 15 pressão de serviço 75 M.C.A.	1
046	50,0000	UNID	21200	JOELHO EM PVC MARROM 45° SOLDÁVEL 50 MM: Diâmetro nominal 50 mm, classe 15 pressão de serviço 75 M.C.A.	1
047	50,0000	UNID	21202	JOELHO EM PVC MARROM 45° SOLDÁVEL 60 MM: Diâmetro nominal 60 mm, classe 15 pressão de serviço 75 M.C.A.	1
048	50,0000	UN	21186	JOELHO EM PVC MARROM 90° SOLDÁVEL 20 MM: Diâmetro nominal 20 mm, classe 15 pressão de serviço 75 M.C. A	1
049	50,0000	UNID	21187	JOELHO EM PVC MARROM 90° SOLDÁVEL 25 MM: Diâmetro nominal 25 mm, classe 15 pressão de serviço 75 M.C. A	1
050	50,0000	UNID	21188	JOELHO EM PVC MARROM 90° SOLDÁVEL 32 MM: Diâmetro nominal 32 mm, classe 15 pressão de serviço 75 M.C. A	1
051	50,0000	UNID	21189	JOELHO EM PVC MARROM 90° SOLDÁVEL 40 MM: Joelho em PVC marrom 90° soldável diâmetro nominal 40 mm, classe A pressão de serviço 75 M.C. A	1
052	50,0000	UNID	21190	JOELHO EM PVC MARROM 90° SOLDÁVEL 50 MM: Diâmetro nominal 50 mm, Classe A Pressão de serviço 75 M.C.A	1
053	50,0000	UNID	21192	JOELHO EM PVC MARROM 90° SOLDÁVEL 60 MM: Diâmetro nominal 60 mm, classe 15 pressão de serviço 75 M.C.A.	1
054	50,0000	UNID	21705	JOELHO PVC SOLDÁVEL COM BUCHA DE LATÃO 1/2" 20MM:	1
055	50,0000	UNID	21706	JOELHO PVC SOLDÁVEL COM BUCHA DE LATÃO 1/2" 25MM:	1



PREFEITURA MUNICIPAL DE BOCAIUVA

CNPJ : 18.803.072/0001-32 PROCESSO Nº 2024/2024

Página 3 de 6

Rua Mariana de Queiroga, 141, CENTRO 202

SOLICITAÇÃO

056	50,0000	UNID	21308	LUVA EM PVC BRANCO DE REDUÇÃO 3/4" X 1/2": Classe A pressão de serviço 75 M.C.A.	1
057	50,0000	UNID	21310	LUVA EM PVC BRANCO DE REDUÇÃO ROSCÁVEL 1" X 3/4": Classe A pressão de serviço 75 M.C.A.	1
058	50,0000	UNID	21302	LUVA EM PVC BRANCO ROSCÁVEL 1": Classe A pressão de serviço 75 M.C.A.	1
059	50,0000	UNID	21299	LUVA EM PVC BRANCO ROSCÁVEL 1/2": Classe A, pressão de serviço 75 M.C.A.	1
060	50,0000	UNID	21300	LUVA EM PVC BRANCO ROSCÁVEL 3/4": Classe A, pressão de serviço 75 M.C.A.	1
061	50,0000	UNID	21237	LUVA EM PVC MARROM DE REDUÇÃO 40 X 32 MM: Diâmetro nominal 40 x 32 mm, classe A, pressão de serviço 75 M.C.A.	1
062	100,0000	UNID	21234	LUVA EM PVC MARROM DE REDUÇÃO SOLDÁVEL 25 X 20 MM: Diâmetro nominal 25 x 20 mm, classe A, pressão de serviço 75 M.C.A.	1
063	100,0000	UNID	21236	LUVA EM PVC MARROM DE REDUÇÃO SOLDÁVEL 32 X 25 MM: Diâmetro nominal 32 x 25 mm, classe a, pressão de serviço 75 M.C.A.	1
064	100,0000	UNID	21239	LUVA EM PVC MARROM DE REDUÇÃO SOLDÁVEL 60 X 50 MM: Diâmetro nominal 60 x 50 mm, classe A, pressão de serviço 75 M.C.A.	1
065	50,0000	UNID	21226	LUVA EM PVC MARROM SOLDÁVEL 20 MM: Diâmetro nominal 20 mm, classe A, pressão de serviço 75 M.C.A.	1
066	50,0000	UNID	21227	LUVA EM PVC MARROM SOLDÁVEL 25 MM: Diâmetro nominal 25 mm, classe A, pressão de serviço 75 M.C.A.	1
067	50,0000	UNID	21228	LUVA EM PVC MARROM SOLDÁVEL 32 MM: Diâmetro nominal 32 mm, classe A, pressão de serviço 75 M.C.A.	1
068	50,0000	UNID	21229	LUVA EM PVC MARROM SOLDÁVEL 40 MM: Diâmetro nominal 40 mm, classe A, pressão de serviço 75 M.C.A.	1
069	50,0000	UNID	21231	LUVA EM PVC MARROM SOLDÁVEL 50 MM: Diâmetro nominal 50 mm, classe A, pressão de serviço 75 M.C.A.	1
070	50,0000	UNID	21233	LUVA EM PVC MARROM SOLDÁVEL 60 MM: Diâmetro nominal 60 mm, classe A, pressão de serviço 75 M.C.A.	1
071	50,0000	UNID	21342	NIPLE EM PVC BRANCO ROSCÁVEL 1 1/2": Classe A pressão de serviço 75 M.C.A.	1
072	30,0000	UNID	21336	NIPLE EM PVC BRANCO ROSCÁVEL 1/2": Classe A, pressão de serviço 75 M.C.A.	1
073	30,0000	UNID	21337	NIPLE EM PVC BRANCO ROSCÁVEL 3/4": Classe A pressão de serviço 75 M.C.A.	1
074	20,0000	UNID	21348	REGISTRO DE GAVETA BRUTO DIÂMETRO NOMINAL 20 MM: Diâmetro nominal 20 MM (3/4").	1
075	50,0000	UNID	21349	REGISTRO DE GAVETA BRUTO DIÂMETRO NOMINAL 25 MM: Diâmetro nominal 25 mm (1").	1
076	50,0000	UNID	21330	REGISTRO DE GAVETA COM CANOPLA CROMADA 20 MM: Diâmetro nominal 20 mm 3/4".	1
077	50,0000	UNID	21326	REGISTRO DE GAVETA COM CANOPLA CROMADA 25 MM: Diâmetro nominal 25 mm 1".	1
078	50,0000	UNID	21322	REGISTRO DE GAVETA COM CANOPLA CROMADA 40 MM: Diâmetro nominal 40 mm 1 1/2".	1
079	50,0000	UNID	21316	REGISTRO DE PRESSÃO COM CANOPLA CROMADA 15 MM 1/2":	1
080	50,0000	UNID	21313	REGISTRO DE PRESSÃO COM CANOPLA CROMADA 20 MM Diâmetro nominal 20 mm 3/4":	1
081	50,0000	UNID	21311	REGISTRO DE PRESSÃO COM CANOPLA CROMADA 25 MM:	1
082	50,0000	UNID	21303	REPARO PARA VALVULA DE DESCARGA:	1
083	50,0000	UNID	21284	TE EM PVC BRANCO 90° ROSCÁVEL 1/2": Classe A, pressão de serviço 75 M.C.A.	1
084	50,0000	UNID	21286	TE EM PVC BRANCO 90° ROSCÁVEL 3/4": Classe A, pressão de serviço 75 M.C.A.	1
085	50,0000	UNID	21216	TE EM PVC MARROM 90° DE REDUÇÃO SOLDÁVEL 25 X 20 MM: diâmetro nominal 25 x 20 mm, classe A, pressão de serviço 75 M.C.A.	1
086	50,0000	UNID	21219	TE EM PVC MARROM 90° DE REDUÇÃO SOLDÁVEL 40 X 32 MM:	1



PREFEITURA MUNICIPAL DE BOCAIUVA

CNPJ : 18.803.072/0001-32

Rua Mariana de Queiroga, 141, CENTRO

PROCESSO Nº 124/24
PÁGINA 90
Página 4 de 6

SOLICITAÇÃO

Diâmetro nominal 40 x 32 mm, classe A, pressão de serviço 75 M.C.A.

087	50,0000	UNID	21221	TE EM PVC MARROM 90° DE REDUÇÃO SOLDÁVEL 50 X 20 MM: Diâmetro nominal 50 x 20 mm, classe A, pressão de serviço 75 M.C.A.	1
088	50,0000	UNID	21222	TE EM PVC MARROM 90° DE REDUÇÃO SOLDÁVEL 50 X 25 MM: Diâmetro nominal 50 x 25 mm, classe A, pressão de serviço 75 M.C.A.	1
089	50,0000	UNID	21204	TE EM PVC MARROM 90° SOLDÁVEL 20 MM: Diâmetro nominal 20 mm, classe A pressão de serviço 75 M.C.A.	1
090	50,0000	UNID	21205	TE EM PVC MARROM 90° SOLDÁVEL 25 MM: diâmetro nominal 25 mm, classe A pressão de serviço 75 M.C.A.	1
091	50,0000	UNID	21207	TE EM PVC MARROM 90° SOLDÁVEL 32 MM: Diâmetro nominal 32 mm, classe A, pressão de serviço 75 M.C.A.	1
092	50,0000	UNID	21208	TE EM PVC MARROM 90° SOLDÁVEL 40 MM: Diâmetro nominal 40 mm, classe A, pressão de serviço 75 M.C.A.	1
093	50,0000	UNID	21209	TE EM PVC MARROM 90° SOLDÁVEL 50 MM: Diâmetro nominal 50 mm, classe a, pressão de serviço 75 M.C.A.	1
094	50,0000	UNID	21218	TE EM PVC MARROM DE REDUÇÃO SOLDÁVEL 90° DE REDUÇÃO 32 X 25MM: Diâmetro nominal 32 x 25 mm, classe A, pressão de serviço 75 M.C.A.	1
095	50,0000	UNID	451	TORNEIRA DE 1/2 DE METAL PARA JARDIM:	1
096	50,0000	UNID	21232	TORNEIRA DE PRESSÃO CROMADA LONGA PARA PIA 1/2":	1
097	50,0000	UNID	21235	TORNEIRA DE PRESSÃO CROMADA PARA LAVATÓRIO 1/2":	1
098	50,0000	UNID	21238	TORNEIRA DE PRESSÃO PARA JARDIM 1/2":	1
099	50,0000	Unidade	10496	TORNEIRA PARA FILTRO :	1
100	50,0000	PEÇA	2351	TORNEIRA PARA LAVATORIO EM INOX 1/2":	1
101	50,0000	UN	20961	TORNEIRA PARA LAVATÓRIO EM PVC:	1
102	50,0000	UNID	662	TORNEIRA PIA COZINHA INOX BICA MÓVEL 1/2":	1
103	50,0000	UNID	21978	TUBO AGROPECUÁRIO CLASSE A 20MM 6M:	1
104	50,0000	UNID	21973	TUBO AGROPECUÁRIO CLASSE A 25MM 6M:	1
105	50,0000	UNID	21974	TUBO AGROPECUÁRIO PN 80 32MM 6M:	1
106	50,0000	UNID	21260	TUBO EM PVC MARROM SOLDÁVEL DIÂMETRO NOMINAL 20 MM: Classe A, pressão de serviço 75 M.C.A. 6 metros	1
107	50,0000	UNID	21261	TUBO EM PVC MARRÔM SOLDÁVEL DIÂMETRO NOMINAL 25 MM: Classe A, pressão de serviço 75 M.C.A. 6 metros	1
108	50,0000	UNID	21262	TUBO EM PVC MARROM SOLDÁVEL DIÂMETRO NOMINAL 32 MM: Classe A, pressão de serviço 75 M.C.A. 6 metros	1
109	50,0000	UNID	21263	TUBO EM PVC MARROM SOLDÁVEL DIÂMETRO NOMINAL 40 MM: Classe A, pressão de serviço 75 M.C.A. 6 metros	1
110	50,0000	UNID	21264	TUBO EM PVC MARROM SOLDÁVEL DIÂMETRO NOMINAL 50 MM: Classe A pressão de serviço 75 M.C.A.6metros	1
111	50,0000	UNID	21265	TUBO EM PVC MARROM SOLDÁVEL DIÂMETRO NOMINAL 60 MM: Classe A pressão de serviço 75 M.C.A. 6metros	1
112	50,0000	Unidade	30220	TUBO PVC BRANCO 100MMX6M: TUBO PARA ESGOTO	1
113	50,0000	UNID	21241	UNIÃO EM PVC MARROM SOLDÁVEL 20 MM: Diâmetro nominal 20 mm, classe A, pressão de serviço 75 M.C.A.	1
114	50,0000	UNID	21242	UNIÃO EM PVC MARROM SOLDÁVEL 25 MM: Diâmetro nominal 25 mm, classe A, pressão de serviço 75 M.C.A.	1
115	50,0000	UNID	21244	UNIÃO EM PVC MARROM SOLDÁVEL 32 MM: Diâmetro nominal 32 mm, classe A, pressão de serviço 75 M.C.A.	1
116	50,0000	UNID	21246	UNIÃO EM PVC MARROM SOLDÁVEL 50 MM: Diâmetro nominal 50 mm, classe A, pressão de serviço 75 M.C.A.	1
117	50,0000	UNID	21247	UNIÃO EM PVC MARROM SOLDÁVEL 60 MM: Diâmetro nominal 60 mm, classe A, pressão de serviço 75 M.C.A.	1
118	50,0000	UNID	21309	VÁLVULA DE DESCARGA 1 1/2": Conforme às normas NBR 12904 / 1993 e NBR 12905 / 1993, corpo em bronze, resistente à corrosão, podendo ser instalada em paredes até de meio tijolo, registro integrado para regulagem de vazão e manutenção, volante do registro para	1



PREFEITURA MUNICIPAL DE BOCAIUVA

CNPJ : 18.803.072/0001-32

Rua Mariana de Queiroga, 141, CENTRO

PROCESSO Nº 24/24
PÁGINA 22 de 6
Página 5 de 6

SOLICITAÇÃO

regulagem manual de vazão e manutenção, parafuso de regulagem da tecla de acionamento, mola de aço inoxidável, sistema auto-limpante que dispensa lubrificação e sistema de vedação em borracha garantindo o funcionamento em alta e baixa pressão.

Ficha	Dotação(ões) Orçamentária				
626	7.1.1.26.782.27.2114.33903600	Manutenção e Conservação de Pontes e Mataburros	Outros Serviços de Terceiros - P. F	Recursos da Contribuição de Intervenção no Domínio Econômico - CIDE	1.000,00
627	7.1.1.26.782.27.2114.33903900	Manutenção e Conservação de Pontes e Mataburros	Outros Serv. Terc. - P. Jurídica	Recursos Não Vinculados de Impostos	4.335,38
628	7.1.1.26.782.27.2114.33903900	Manutenção e Conservação de Pontes e Mataburros	Outros Serv. Terc. - P. Jurídica	Recursos da Contribuição de Intervenção no Domínio Econômico - CIDE	1.000,00
649	7.1.2.15.122.2.3057.44905200	Aquis. Moveis e Eqptos Div. Proj Acomp. Obras	Equipamentos e Mat.Permanentes	Recursos Não Vinculados de Impostos	2.030,00
664	8.1.1.8.121.2.3287.44905200	Construção/Reforma/Ampiação Academia ao Ar livre	Equipamentos e Mat.Permanentes	Recursos Não Vinculados de Impostos	0,00
720	8.1.1.8.244.23.2233.33903300	Manutenção das Atividades da Defesa Civil	Passagens e Despesas com Locomoção	Recursos Não Vinculados de Impostos	0,00
732	8.1.1.8.244.54.2388.31909400	Manutenção do Programa Aquisição de Alimentos Institucional e outros de Segurança Alimentar	Inden. e Restituições Trabalh.	Recursos Não Vinculados de Impostos	1.000,00
734	8.1.1.8.244.54.2388.33901400	Manutenção do Programa Aquisição de Alimentos Institucional e outros de Segurança Alimentar	Diárias Pessoa Cível	Recursos Não Vinculados de Impostos	3.111,99
791	8.2.1.8.122.58.2124.33903000	Manutenção das Atividades de Gestão em Vigilância Socioassistencial	Material de Consumo	Transferência de Recursos do Fundo Nacional de Assistência Social - FNAS	0,00
815	8.2.2.8.244.5.2132.31900400	Serviço de Proteção e Atendimento Integral à Família - PAIF(CRAS)	Contratação Por Tempo Determinado	Transferência de Recursos dos Fundos Estaduais de Assistência Social	0,00
853	8.2.2.8.244.5.2133.33903000	Serviço de Convivencia e Fortalecimento de Vínculos	Material de Consumo	Transferência de Recursos do Fundo Nacional de Assistência Social - FNAS	0,00
894	8.2.3.8.244.7.2430.33903900	Manut. Ativ. do Serviço de Proteção Social Especial de Média Complexidade	Outros Serv. Terc. - P. Jurídica	Transferência de Recursos do Fundo Nacional de Assistência Social - FNAS	0,00
895	8.2.3.8.244.7.2430.33903900	Manut. Ativ. do Serviço de Proteção	Outros Serv. Terc. - P. Jurídica	Transferência de Recursos dos Fundos	0,00



PREFEITURA MUNICIPAL DE BOCAIUVA

CNPJ : 18.803.072/0001-32

Rua Mariana de Queiroga, 141, CENTRO

PROCESSO Nº 24/24
PÁGINA 23

Página 6 de 6

SOLICITAÇÃO

Social Especial de
Média Complexidade

Estaduais de
Assistência Social

Códig **Centro de Custo**

0001 PREFEITURA MUNICIPAL DE BOCAIUVA

IZABELLA TORRES QUEIROGA
SECRETARIA DE DESENVILVIMENTO SOCIAL

- () Serviço não continuado
 () Serviço continuado SEM dedicação exclusiva de mão de obra
 () Serviço continuado COM dedicação exclusiva de mão de obra
 (X) Material de consumo
 () Material permanente / equipamento

Forma de Contratação sugerida:

- (X) Modalidades da Lei n.º 14.133/2021
 () Dispensa/Inexigibilidade
 () Adesão à IRP de outro Órgão

Indicação da Fonte do recurso:

FONTE:1500/1660/1661

FICHA:

676/677/700/715/716/735/760/761/775/776/790/791/825/826/828/853//882/883/930/931/932/961/962/9979

Quantidade de material/serviço a ser contratado (expectativa):

ITEM	QUANT. ESTIMADA	UNID	DESCRIÇÃO/ESPÉCIFICAÇÃO	
01	50	UNID	ADAPTADOR EM PVC MARROM SOLDÁVEL COM FLANGES 20 MM Com flanges livres para caixa d' água diâmetro nominal 20 mm x 1/2", classe A, pressão de serviço 75 M.C.A.	Justificativa : o quantitativo se justifica em função de 1 sede da secretaria, 4 unidades de cras, 1 creas, 1 Banco de Alimentos, 1 Conselho Tutelar , 1 prédio onde funciona Departamento dos Conselhos, Coordenadoria da Mulher, Programa Criança Feliz , 1 Unidade de Acolhimento Institucional (Abrigo), 2 Imóveis dentro do município para funcionamento do Serviço de Convivência e Fortalecimento de Vínculos , e mais 2 imóveis em Terra Branca (Extensão dos serviços do CRAS), 2 locais (Machados e pedregulho) que iniciará a extensão dos serviços sendo serviço de Convivência e Bolsa Família e Cadastro Único) 1 Telecentro em Sentinela e o AABB Comunidade.. Sao 17 prédios sobre responsabilidade da Secretaria de Desenvolvimento Social ,imóveis esse que poderão passar por necessidade de manutenção ,adequação e adaptação , sendo assim necessários o uso de itens de material hidráulico.
02	50	UNID	ADAPTADOR LR EM PVC MARROM L SOLDÁVEL COM FLANGES 25 MM Com flanges livres para caixa d' água diâmetro nominal 25 mm x 3/4", classe A, pressão de serviço 75 M.C.A.	Justificativa : o quantitativo se justifica em função de 1 sede da secretaria, 4 unidades de cras, 1 creas, 1 Banco de Alimentos, 1 Conselho Tutelar , 1 prédio onde funciona Departamento dos Conselhos, Coordenadoria da Mulher, Programa Criança Feliz , 1 Unidade de Acolhimento Institucional (Abrigo), 2 Imóveis dentro do município para funcionamento do Serviço de Convivência e Fortalecimento de Vínculos , e mais 2 imóveis em Terra Branca (Extensão dos serviços do CRAS), 2 locais (Machados e pedregulho) que iniciará a extensão dos serviços sendo serviço de Convivência e Bolsa Família e Cadastro Único) 1 Telecentro em Sentinela e o AABB Comunidade.. Sao 17 prédios sobre responsabilidade da Secretaria de Desenvolvimento Social ,imóveis esse que poderão passar por necessidade de manutenção ,adequação e adaptação , sendo assim necessários o uso de itens de material hidráulico.
03	50	UNID	ADAPTADOR LR EM PVC MARROM SOLDÁVEL COM FLANGES 32 MM Com flanges livres para caixa d' água diâmetro nominal 32 mm x 1", classe A, pressão de serviço 75 M.C.A	Justificativa : o quantitativo se justifica em função de 1 sede da secretaria, 4 unidades de cras, 1 creas, 1 Banco de Alimentos, 1 Conselho Tutelar , 1 prédio onde funciona Departamento dos Conselhos, Coordenadoria da Mulher, Programa Criança Feliz , 1 Unidade de Acolhimento Institucional (Abrigo), 2 Imóveis dentro do município para funcionamento do Serviço de Convivência e Fortalecimento de Vínculos , e mais 2 imóveis em Terra Branca (Extensão dos serviços do CRAS), 2 locais (Machados e pedregulho) que iniciará a extensão dos

				serviços sendo serviço de Convivência e Bolsa Família e Cadastro Único) 1 Telecentro em Sentinela e o AABB Comunidade.. Sao 17 prédios sobre responsabilidade da Secretaria de Desenvolvimento Social ,imóveis esse que poderão passar por necessidade de manutenção ,adequação e adaptação , sendo assim necessários o uso de itens de material hidráulico
04	50	UNID	ADAPTADOR LR EM PVC MARROM SOLDÁVEL COM FLANGES 40 MMCom flanges livres para caixa d' água diâmetro nominal 40 mm x 1 1/4", classe A, pressão de serviço 75 M.C.A.	Justificativa : o quantitativo se justifica em função de 1 sede da secretaria, 4 unidades de cras, 1 creas, 1 Banco de Alimentos, 1 Conselho Tutelar , 1 prédio onde funciona Departamento dos Conselhos, Coordenadoria da Mulher, Programa Criança Feliz , 1 Unidade de Acolhimento Institucional (Abrigo), 2 Imóveis dentro do município para funcionamento do Serviço de Convivência e Fortalecimento de Vínculos , e mais 2 imóveis em Terra Branca (Extensão dos serviços do CRAS), 2 locais (Machados e pedregulho) que iniciará a extensão dos serviços sendo serviço de Convivência e Bolsa Família e Cadastro Único) 1 Telecentro em Sentinela e o AABB Comunidade.. Sao 17 prédios sobre responsabilidade da Secretaria de Desenvolvimento Social ,imóveis esse que poderão passar por necessidade de manutenção ,adequação e adaptação , sendo assim necessários o uso de itens de material hidráulico
05	50	UNID	ADAPTADOR LR EM PVC MARROM SOLDÁVEL COM FLANGES 50 MMCom flanges livres para caixa d' água diâmetro nominal 50 mm x 1 1/2", classe A, pressão de serviço 75 M.C.A.	Justificativa : o quantitativo se justifica em função de 1 sede da secretaria, 4 unidades de cras, 1 creas, 1 Banco de Alimentos, 1 Conselho Tutelar , 1 prédio onde funciona Departamento dos Conselhos, Coordenadoria da Mulher, Programa Criança Feliz , 1 Unidade de Acolhimento Institucional (Abrigo), 2 Imóveis dentro do município para funcionamento do Serviço de Convivência e Fortalecimento de Vínculos , e mais 2 imóveis em Terra Branca (Extensão dos serviços do CRAS), 2 locais (Machados e pedregulho) que iniciará a extensão dos serviços sendo serviço de Convivência e Bolsa Família e Cadastro Único) 1 Telecentro em Sentinela e o AABB Comunidade.. Sao 17 prédios sobre responsabilidade da Secretaria de Desenvolvimento Social ,imóveis esse que poderão passar por necessidade de manutenção ,adequação e adaptação , sendo assim necessários o uso de itens de material hidráulico
06	50	UNID	ADESIVO PLÁSTICO EXTRAFORTE 17GPara tubos e conexões soldáveis de PVC, com pincel aplicador.	Justificativa : o quantitativo se justifica em função de 1 sede da secretaria, 4 unidades de cras, 1 creas, 1 Banco de Alimentos, 1 Conselho Tutelar , 1 prédio onde funciona Departamento dos Conselhos, Coordenadoria da Mulher, Programa Criança Feliz , 1 Unidade de Acolhimento Institucional (Abrigo), 2 Imóveis dentro do município para funcionamento do Serviço de Convivência e Fortalecimento de Vínculos , e mais 2 imóveis em Terra Branca (Extensão dos serviços do CRAS), 2 locais (Machados e pedregulho) que iniciará a extensão dos serviços sendo serviço de Convivência e Bolsa Família e Cadastro Único) 1 Telecentro em Sentinela e o AABB Comunidade.. Sao 17 prédios sobre responsabilidade da Secretaria de Desenvolvimento Social ,imóveis esse que poderão passar por necessidade de manutenção ,adequação e adaptação , sendo assim necessários o uso de itens de material hidráulico
07	50	UNID	ADESIVO PLÁSTICO EXTRAFORTE 85GPara tubos e conexões soldáveis de PVC, com pincel aplicador.	Justificativa : o quantitativo se justifica em função de 1 sede da secretaria, 4 unidades de cras, 1 creas, 1 Banco de Alimentos, 1 Conselho Tutelar , 1 prédio onde funciona Departamento dos Conselhos, Coordenadoria da Mulher, Programa Criança Feliz , 1 Unidade de Acolhimento Institucional (Abrigo), 2 Imóveis dentro do município para funcionamento do Serviço de Convivência e Fortalecimento de Vínculos , e mais 2 imóveis em Terra Branca (Extensão dos serviços do CRAS), 2 locais (Machados e pedregulho) que iniciará a extensão dos serviços sendo serviço de Convivência e Bolsa Família e Cadastro Único) 1 Telecentro em Sentinela e o AABB Comunidade.. Sao 17 prédios sobre responsabilidade da

				Secretaria de Desenvolvimento Social ,imóveis esse que poderão passar por necessidade de manutenção ,adequação e adaptação , sendo assim necessários o uso de itens de material hidráulico
08	50	UNID	BÓIA DE 1/2"	Justificativa : o quantitativo se justifica em função de 1 sede da secretaria, 4 unidades de cras, 1 creas, 1 Banco de Alimentos, 1 Conselho Tutelar , 1 prédio onde funciona Departamento dos Conselhos, Coordenadoria da Mulher, Programa Criança Feliz , 1 Unidade de Acolhimento Institucional (Abrigo), 2 Imóveis dentro do município para funcionamento do Serviço de Convivência e Fortalecimento de Vínculos , e mais 2 imóveis em Terra Branca (Extensão dos serviços do CRAS), 2 locais (Machados e pedregulho) que iniciará a extensão dos serviços sendo serviço de Convivência e Bolsa Família e Cadastro Único) 1 Telecentro em Sentinela e o AABB Comunidade.. Sao 17 prédios sobre responsabilidade da Secretaria de Desenvolvimento Social ,imóveis esse que poderão passar por necessidade de manutenção ,adequação e adaptação , sendo assim necessários o uso de itens de material hidráulico
9	50		BÓIA DE 1/2" DE ALTA PRESSÃO	Justificativa : o quantitativo se justifica em função de 1 sede da secretaria, 4 unidades de cras, 1 creas, 1 Banco de Alimentos, 1 Conselho Tutelar , 1 prédio onde funciona Departamento dos Conselhos, Coordenadoria da Mulher, Programa Criança Feliz , 1 Unidade de Acolhimento Institucional (Abrigo), 2 Imóveis dentro do município para funcionamento do Serviço de Convivência e Fortalecimento de Vínculos , e mais 2 imóveis em Terra Branca (Extensão dos serviços do CRAS), 2 locais (Machados e pedregulho) que iniciará a extensão dos serviços sendo serviço de Convivência e Bolsa Família e Cadastro Único) 1 Telecentro em Sentinela e o AABB Comunidade.. Sao 17 prédios sobre responsabilidade da Secretaria de Desenvolvimento Social ,imóveis esse que poderão passar por necessidade de manutenção ,adequação e adaptação , sendo assim necessários o uso de itens de material hidráulico
10	50	UNID	BÓIA DE 3/4"	Justificativa : o quantitativo se justifica em função de 1 sede da secretaria, 4 unidades de cras, 1 creas, 1 Banco de Alimentos, 1 Conselho Tutelar , 1 prédio onde funciona Departamento dos Conselhos, Coordenadoria da Mulher, Programa Criança Feliz , 1 Unidade de Acolhimento Institucional (Abrigo), 2 Imóveis dentro do município para funcionamento do Serviço de Convivência e Fortalecimento de Vínculos , e mais 2 imóveis em Terra Branca (Extensão dos serviços do CRAS), 2 locais (Machados e pedregulho) que iniciará a extensão dos serviços sendo serviço de Convivência e Bolsa Família e Cadastro Único) 1 Telecentro em Sentinela e o AABB Comunidade.. Sao 17 prédios sobre responsabilidade da Secretaria de Desenvolvimento Social ,imóveis esse que poderão passar por necessidade de manutenção ,adequação e adaptação , sendo assim necessários o uso de itens de material hidráulico
11	50	UNID	BÓIA DE 3/4" DE ALTA PRESSÃO	Justificativa : o quantitativo se justifica em função de 1 sede da secretaria, 4 unidades de cras, 1 creas, 1 Banco de Alimentos, 1 Conselho Tutelar , 1 prédio onde funciona Departamento dos Conselhos, Coordenadoria da Mulher, Programa Criança Feliz , 1 Unidade de Acolhimento Institucional (Abrigo), 2 Imóveis dentro do município para funcionamento do Serviço de Convivência e Fortalecimento de Vínculos , e mais 2 imóveis em Terra Branca (Extensão dos serviços do CRAS), 2 locais (Machados e pedregulho) que iniciará a extensão dos serviços sendo serviço de Convivência e Bolsa Família e Cadastro Único) 1 Telecentro em Sentinela e o AABB Comunidade.. Sao 17 prédios sobre responsabilidade da Secretaria de Desenvolvimento Social ,imóveis esse que poderão passar por necessidade de manutenção ,adequação e adaptação , sendo assim necessários o uso

12	50	UNID	BUCHA EM PVC BRANCO DE REDUÇÃO 2" X 1 ½" Classe A, pressão de serviço 75 M.C.A.	de itens de material hidráulico Justificativa : o quantitativo se justifica em função de 1 sede da secretaria, 4 unidades de cras, 1 creas, 1 Banco de Alimentos, 1 Conselho Tutelar , 1 prédio onde funciona Departamento dos Conselhos, Coordenadoria da Mulher, Programa Criança Feliz , 1 Unidade de Acolhimento Institucional (Abrigo), 2 Imóveis dentro do município para funcionamento do Serviço de Convivência e Fortalecimento de Vínculos , e mais 2 imóveis em Terra Branca (Extensão dos serviços do CRAS), 2 locais (Machados e pedregulho) que iniciará a extensão dos serviços sendo serviço de Convivência e Bolsa Família e Cadastro Único) 1 Telecentro em Sentinela e o AABB Comunidade.. Sao 17 prédios sobre responsabilidade da Secretaria de Desenvolvimento Social ,imóveis esse que poderão passar por necessidade de manutenção ,adequação e adaptação , sendo assim necessários o uso de itens de material hidráulico
13	50	UNID	BUCHA EM PVC BRANCO DE REDUÇÃO ROSCÁVEL 1 1/2" X 1" Classe A, pressão de serviço 75 M.C.A	Justificativa : o quantitativo se justifica em função de 1 sede da secretaria, 4 unidades de cras, 1 creas, 1 Banco de Alimentos, 1 Conselho Tutelar , 1 prédio onde funciona Departamento dos Conselhos, Coordenadoria da Mulher. Programa Criança Feliz , 1 Unidade de Acolhimento Institucional (Abrigo), 2 Imóveis dentro do município para funcionamento do Serviço de Convivência e Fortalecimento de Vínculos , e mais 2 imóveis em Terra Branca (Extensão dos serviços do CRAS), 2 locais (Machados e pedregulho) que iniciará a extensão dos serviços sendo serviço de Convivência e Bolsa Família e Cadastro Único) 1 Telecentro em Sentinela e o AABB Comunidade.. Sao 17 prédios sobre responsabilidade da Secretaria de Desenvolvimento Social ,imóveis esse que poderão passar por necessidade de manutenção ,adequação e adaptação , sendo assim necessários o uso de itens de material hidráulico
14	50	UNID	BUCHA EM PVC BRANCO DE REDUÇÃO ROSCÁVEL 1 1/2" X 3/4" Classe A, pressão de serviço 75 M.C.A.	Justificativa : o quantitativo se justifica em função de 1 sede da secretaria, 4 unidades de cras, 1 creas, 1 Banco de Alimentos, 1 Conselho Tutelar , 1 prédio onde funciona Departamento dos Conselhos, Coordenadoria da Mulher, Programa Criança Feliz , 1 Unidade de Acolhimento Institucional (Abrigo), 2 Imóveis dentro do município para funcionamento do Serviço de Convivência e Fortalecimento de Vínculos , e mais 2 imóveis em Terra Branca (Extensão dos serviços do CRAS), 2 locais (Machados e pedregulho) que iniciará a extensão dos serviços sendo serviço de Convivência e Bolsa Família e Cadastro Único) 1 Telecentro em Sentinela e o AABB Comunidade.. Sao 17 prédios sobre responsabilidade da Secretaria de Desenvolvimento Social ,imóveis esse que poderão passar por necessidade de manutenção ,adequação e adaptação , sendo assim necessários o uso de itens de material hidráulico
15	50	UNID	BUCHA EM PVC BRANCO DE REDUÇÃO ROSCÁVEL 1" X ½" Classe A, pressão de serviço 75 M.C.A.	Justificativa : o quantitativo se justifica em função de 1 sede da secretaria, 4 unidades de cras, 1 creas, 1 Banco de Alimentos, 1 Conselho Tutelar , 1 prédio onde funciona Departamento dos Conselhos, Coordenadoria da Mulher, Programa Criança Feliz , 1 Unidade de Acolhimento Institucional (Abrigo), 2 Imóveis dentro do município para funcionamento do Serviço de Convivência e Fortalecimento de Vínculos , e mais 2 imóveis em Terra Branca (Extensão dos serviços do CRAS), 2 locais (Machados e pedregulho) que iniciará a extensão dos serviços sendo serviço de Convivência e Bolsa Família e Cadastro Único) 1 Telecentro em Sentinela e o AABB Comunidade.. Sao 17 prédios sobre responsabilidade da Secretaria de Desenvolvimento Social ,imóveis esse que poderão passar por necessidade de manutenção ,adequação e adaptação , sendo assim necessários o uso de itens de material hidráulico
16	50	UNID	BUCHA EM PVC BRANCO DE REDUÇÃO ROSCÁVEL 3/4" X	Justificativa : o quantitativo se justifica em função de 1 sede da secretaria, 4 unidades de cras, 1 creas, 1 Banco

			½Classe A, pressão de serviço 75 M.C.A.	de Alimentos, 1 Conselho Tutelar , 1 prédio onde funciona Departamento dos Conselhos, Coordenadoria da Mulher, Programa Criança Feliz , 1 Unidade de Acolhimento Institucional (Abrigo), 2 Imóveis dentro do município para funcionamento do Serviço de Convivência e Fortalecimento de Vínculos , e mais 2 imóveis em Terra Branca (Extensão dos serviços do CRAS), 2 locais (Machados e pedregulho) que iniciará a extensão dos serviços sendo serviço de Convivência e Bolsa Família e Cadastro Único) 1 Telecentro em Sentinela e o AABB Comunidade.. Sao 17 prédios sobre responsabilidade da Secretaria de Desenvolvimento Social ,imóveis esse que poderão passar por necessidade de manutenção ,adequação e adaptação , sendo assim necessários o uso de itens de material hidráulico
17	50	UNID	BUCHA EM PVC BRANCO DE REDUÇÃO ROSCÁVEL 1" X 3/4"Classe A, pressão de serviço 75 M.C.A.	Justificativa : o quantitativo se justifica em função de 1 sede da secretaria, 4 unidades de cras, 1 creas, 1 Banco de Alimentos, 1 Conselho Tutelar , 1 prédio onde funciona Departamento dos Conselhos, Coordenadoria da Mulher, Programa Criança Feliz , 1 Unidade de Acolhimento Institucional (Abrigo), 2 Imóveis dentro do município para funcionamento do Serviço de Convivência e Fortalecimento de Vínculos , e mais 2 imóveis em Terra Branca (Extensão dos serviços do CRAS), 2 locais (Machados e pedregulho) que iniciará a extensão dos serviços sendo serviço de Convivência e Bolsa Família e Cadastro Único) 1 Telecentro em Sentinela e o AABB Comunidade.. Sao 17 prédios sobre responsabilidade da Secretaria de Desenvolvimento Social ,imóveis esse que poderão passar por necessidade de manutenção ,adequação e adaptação , sendo assim necessários o uso de itens de material hidráulico
18	50	UNID	CAIXA D' ÁGUA 1.000 LITROFabricada em polietileno, com tampa. UNID 20,0000	Justificativa : o quantitativo se justifica em função de 1 sede da secretaria, 4 unidades de cras, 1 creas, 1 Banco de Alimentos, 1 Conselho Tutelar , 1 prédio onde funciona Departamento dos Conselhos, Coordenadoria da Mulher, Programa Criança Feliz , 1 Unidade de Acolhimento Institucional (Abrigo), 2 Imóveis dentro do município para funcionamento do Serviço de Convivência e Fortalecimento de Vínculos , e mais 2 imóveis em Terra Branca (Extensão dos serviços do CRAS), 2 locais (Machados e pedregulho) que iniciará a extensão dos serviços sendo serviço de Convivência e Bolsa Família e Cadastro Único) 1 Telecentro em Sentinela e o AABB Comunidade.. Sao 17 prédios sobre responsabilidade da Secretaria de Desenvolvimento Social ,imóveis esse que poderão passar por necessidade de manutenção ,adequação e adaptação , sendo assim necessários o uso de itens de material hidráulico
19	50	UNID	CAIXA D' ÁGUA 10.000 LITROFabricada em fibra de vidro impregnada a resina poliéster, com tampa	Justificativa : o quantitativo se justifica em função de 1 sede da secretaria, 4 unidades de cras, 1 creas, 1 Banco de Alimentos, 1 Conselho Tutelar , 1 prédio onde funciona Departamento dos Conselhos, Coordenadoria da Mulher, Programa Criança Feliz , 1 Unidade de Acolhimento Institucional (Abrigo), 2 Imóveis dentro do município para funcionamento do Serviço de Convivência e Fortalecimento de Vínculos , e mais 2 imóveis em Terra Branca (Extensão dos serviços do CRAS), 2 locais (Machados e pedregulho) que iniciará a extensão dos serviços sendo serviço de Convivência e Bolsa Família e Cadastro Único) 1 Telecentro em Sentinela e o AABB Comunidade.. Sao 17 prédios sobre responsabilidade da Secretaria de Desenvolvimento Social ,imóveis esse que poderão passar por necessidade de manutenção ,adequação e adaptação , sendo assim necessários o uso de itens de material hidráulico
20	50	UNID	CAIXA D' ÁGUA 2.500 LITROFabricada em polietileno, com tampa	Justificativa : o quantitativo se justifica em função de 1 sede da secretaria, 4 unidades de cras, 1 creas, 1 Banco de Alimentos, 1 Conselho Tutelar , 1 prédio onde funciona Departamento dos Conselhos, Coordenadoria da Mulher, Programa Criança Feliz , 1 Unidade de Acolhimento

				Institucional (Abrigo), 2 Imóveis dentro do município para funcionamento do Serviço de Convivência e Fortalecimento de Vínculos , e mais 2 imóveis em Terra Branca (Extensão dos serviços do CRAS), 2 locais (Machados e pedregulho) que iniciará a extensão dos serviços sendo serviço de Convivência e Bolsa Família e Cadastro Único) 1 Telecentro em Sentinel e o AABB Comunidade.. Sao 17 prédios sobre responsabilidade da Secretaria de Desenvolvimento Social ,imóveis esse que poderão passar por necessidade de manutenção ,adequação e adaptação , sendo assim necessários o uso de itens de material hidráulico
21	50	UNID	CAIXA D' ÁGUA 5.000 LITROSFabricada em polietileno, com tampa.	Justificativa : o quantitativo se justifica em função de 1 sede da secretaria, 4 unidades de cras, 1 creas, 1 Banco de Alimentos, 1 Conselho Tutelar , 1 prédio onde funciona Departamento dos Conselhos, Coordenadoria da Mulher, Programa Criança Feliz , 1 Unidade de Acolhimento Institucional (Abrigo), 2 Imóveis dentro do município para funcionamento do Serviço de Convivência e Fortalecimento de Vínculos , e mais 2 imóveis em Terra Branca (Extensão dos serviços do CRAS), 2 locais (Machados e pedregulho) que iniciará a extensão dos serviços sendo serviço de Convivência e Bolsa Família e Cadastro Único) 1 Telecentro em Sentinel e o AABB Comunidade.. Sao 17 prédios sobre responsabilidade da Secretaria de Desenvolvimento Social ,imóveis esse que poderão passar por necessidade de manutenção ,adequação e adaptação , sendo assim necessários o uso de itens de material hidráulico
22	25	UNID	CAIXA D' ÁGUA 500 LITROSFabricada em polietileno, com tampa.	Justificativa : o quantitativo se justifica em função de 1 sede da secretaria, 4 unidades de cras, 1 creas, 1 Banco de Alimentos, 1 Conselho Tutelar , 1 prédio onde funciona Departamento dos Conselhos, Coordenadoria da Mulher, Programa Criança Feliz , 1 Unidade de Acolhimento Institucional (Abrigo), 2 Imóveis dentro do município para funcionamento do Serviço de Convivência e Fortalecimento de Vínculos , e mais 2 imóveis em Terra Branca (Extensão dos serviços do CRAS), 2 locais (Machados e pedregulho) que iniciará a extensão dos serviços sendo serviço de Convivência e Bolsa Família e Cadastro Único) 1 Telecentro em Sentinel e o AABB Comunidade.. Sao 17 prédios sobre responsabilidade da Secretaria de Desenvolvimento Social ,imóveis esse que poderão passar por necessidade de manutenção ,adequação e adaptação , sendo assim necessários o uso de itens de material hidráulico
23	25	UNID	CAIXA SIFONADA MONTADA 100 X 100 X 50 MMCom grelha e porta grelha DN 100 x 100 x 50 mm.	Justificativa : o quantitativo se justifica em função de 1 sede da secretaria, 4 unidades de cras, 1 creas, 1 Banco de Alimentos, 1 Conselho Tutelar , 1 prédio onde funciona Departamento dos Conselhos, Coordenadoria da Mulher, Programa Criança Feliz , 1 Unidade de Acolhimento Institucional (Abrigo), 2 Imóveis dentro do município para funcionamento do Serviço de Convivência e Fortalecimento de Vínculos , e mais 2 imóveis em Terra Branca (Extensão dos serviços do CRAS), 2 locais (Machados e pedregulho) que iniciará a extensão dos serviços sendo serviço de Convivência e Bolsa Família e Cadastro Único) 1 Telecentro em Sentinel e o AABB Comunidade.. Sao 17 prédios sobre responsabilidade da Secretaria de Desenvolvimento Social ,imóveis esse que poderão passar por necessidade de manutenção ,adequação e adaptação , sendo assim necessários o uso de itens de material hidráulico
24	25	UNID	CAIXA SIFONADA MONTADA 100 X 150 X 50 MMCom grelha e porta grelha DN 100 X 150 X 50 MM.	Justificativa : o quantitativo se justifica em função de 1 sede da secretaria, 4 unidades de cras, 1 creas, 1 Banco de Alimentos, 1 Conselho Tutelar , 1 prédio onde funciona Departamento dos Conselhos, Coordenadoria da Mulher, Programa Criança Feliz , 1 Unidade de Acolhimento Institucional (Abrigo), 2 Imóveis dentro do município para funcionamento do Serviço de Convivência e Fortalecimento de Vínculos , e mais 2 imóveis em Terra

				Branca (Extensão dos serviços do CRAS), 2 locais (Machados e pedregulho) que iniciará a extensão dos serviços sendo serviço de Convivência e Bolsa Família e Cadastro Único) 1 Telecentro em Sentinelina e o AABB Comunidade.. Sao 17 prédios sobre responsabilidade da Secretaria de Desenvolvimento Social ,imóveis esse que poderão passar por necessidade de manutenção ,adequação e adaptação , sendo assim necessários o uso de itens de material hidráulico
25	25	UNID	CAIXA SIFONADA MONTADA 150 X 150 X 50Com grelha e porta grelha DN 150 x 150 x 50 mm. UNID 25,0000	Justificativa : o quantitativo se justifica em função de 1 sede da secretaria, 4 unidades de cras, 1 creas, 1 Banco de Alimentos, 1 Conselho Tutelar , 1 prédio onde funciona Departamento dos Conselhos, Coordenadoria da Mulher, Programa Criança Feliz , 1 Unidade de Acolhimento Institucional (Abrigo), 2 Imóveis dentro do município para funcionamento do Serviço de Convivência e Fortalecimento de Vínculos , e mais 2 imóveis em Terra Branca (Extensão dos serviços do CRAS), 2 locais (Machados e pedregulho) que iniciará a extensão dos serviços sendo serviço de Convivência e Bolsa Família e Cadastro Único) 1 Telecentro em Sentinelina e o AABB Comunidade.. Sao 17 prédios sobre responsabilidade da Secretaria de Desenvolvimento Social ,imóveis esse que poderão passar por necessidade de manutenção ,adequação e adaptação , sendo assim necessários o uso de itens de material hidráulico
27	25	UNID	CANOPLA PARA VALVULA DE DESCARGA	Justificativa : o quantitativo se justifica em função de 1 sede da secretaria, 4 unidades de cras, 1 creas, 1 Banco de Alimentos, 1 Conselho Tutelar , 1 prédio onde funciona Departamento dos Conselhos, Coordenadoria da Mulher, Programa Criança Feliz , 1 Unidade de Acolhimento Institucional (Abrigo), 2 Imóveis dentro do município para funcionamento do Serviço de Convivência e Fortalecimento de Vínculos , e mais 2 imóveis em Terra Branca (Extensão dos serviços do CRAS), 2 locais (Machados e pedregulho) que iniciará a extensão dos serviços sendo serviço de Convivência e Bolsa Família e Cadastro Único) 1 Telecentro em Sentinelina e o AABB Comunidade.. Sao 17 prédios sobre responsabilidade da Secretaria de Desenvolvimento Social ,imóveis esse que poderão passar por necessidade de manutenção ,adequação e adaptação , sendo assim necessários o uso de itens de material hidráulico
3	25	UNID	CAP (TAMPÃO) EM PVC BRANCO ROSCÁVEL ¾Diâmetro nominal 3/4", classe A, pressão de serviço 75 M.C.A.	Justificativa : o quantitativo se justifica em função de 1 sede da secretaria, 4 unidades de cras, 1 creas, 1 Banco de Alimentos, 1 Conselho Tutelar , 1 prédio onde funciona Departamento dos Conselhos, Coordenadoria da Mulher, Programa Criança Feliz , 1 Unidade de Acolhimento Institucional (Abrigo), 2 Imóveis dentro do município para funcionamento do Serviço de Convivência e Fortalecimento de Vínculos , e mais 2 imóveis em Terra Branca (Extensão dos serviços do CRAS), 2 locais (Machados e pedregulho) que iniciará a extensão dos serviços sendo serviço de Convivência e Bolsa Família e Cadastro Único) 1 Telecentro em Sentinelina e o AABB Comunidade.. Sao 17 prédios sobre responsabilidade da Secretaria de Desenvolvimento Social ,imóveis esse que poderão passar por necessidade de manutenção ,adequação e adaptação , sendo assim necessários o uso de itens de material hidráulico
29	25	UNID	CAP (TAMPÃO) EM PVC BRANCO ROSCÁVEL 1"Diâmetro nominal 1", classe A, pressão de serviço 75 M.C.A.	Justificativa : o quantitativo se justifica em função de 1 sede da secretaria, 4 unidades de cras, 1 creas, 1 Banco de Alimentos, 1 Conselho Tutelar , 1 prédio onde funciona Departamento dos Conselhos, Coordenadoria da Mulher, Programa Criança Feliz , 1 Unidade de Acolhimento Institucional (Abrigo), 2 Imóveis dentro do município para funcionamento do Serviço de Convivência e Fortalecimento de Vínculos , e mais 2 imóveis em Terra Branca (Extensão dos serviços do CRAS), 2 locais (Machados e pedregulho) que iniciará a extensão dos serviços sendo serviço de Convivência e Bolsa Família e

				Cadastro Único) 1 Telecentro em Sentinel e o AABB Comunidade.. Sao 17 prédios sobre responsabilidade da Secretaria de Desenvolvimento Social ,imóveis esse que poderão passar por necessidade de manutenção ,adequação e adaptação , sendo assim necessários o uso de itens de material hidráulico
30	25	UNID	CAP (TAMPÃO) EM PVC BRANCO ROSCÁVEL 1/2"Diâmetro nominal 1/2", classe A, pressão de serviço 75 M.C.A.	Justificativa : o quantitativo se justifica em função de 1 sede da secretaria, 4 unidades de cras, 1 creas, 1 Banco de Alimentos, 1 Conselho Tutelar , 1 prédio onde funciona Departamento dos Conselhos, Coordenadoria da Mulher, Programa Criança Feliz , 1 Unidade de Acolhimento Institucional (Abrigo), 2 Imóveis dentro do município para funcionamento do Serviço de Convivência e Fortalecimento de Vínculos , e mais 2 imóveis em Terra Branca (Extensão dos serviços do CRAS), 2 locais (Machados e pedregulho) que iniciará a extensão dos serviços sendo serviço de Convivência e Bolsa Família e Cadastro Único) 1 Telecentro em Sentinel e o AABB Comunidade.. Sao 17 prédios sobre responsabilidade da Secretaria de Desenvolvimento Social ,imóveis esse que poderão passar por necessidade de manutenção ,adequação e adaptação , sendo assim necessários o uso de itens de material hidráulico
31	25	UNID	CAP (TAMPÃO) EM PVC MARROM SOLDÁVEL 20 MMDiâmetro nominal 20 mm, classe A, pressão de serviço 75 M.C.A	Justificativa : o quantitativo se justifica em função de 1 sede da secretaria, 4 unidades de cras, 1 creas, 1 Banco de Alimentos, 1 Conselho Tutelar , 1 prédio onde funciona Departamento dos Conselhos, Coordenadoria da Mulher, Programa Criança Feliz , 1 Unidade de Acolhimento Institucional (Abrigo), 2 Imóveis dentro do município para funcionamento do Serviço de Convivência e Fortalecimento de Vínculos , e mais 2 imóveis em Terra Branca (Extensão dos serviços do CRAS), 2 locais (Machados e pedregulho) que iniciará a extensão dos serviços sendo serviço de Convivência e Bolsa Família e Cadastro Único) 1 Telecentro em Sentinel e o AABB Comunidade.. Sao 17 prédios sobre responsabilidade da Secretaria de Desenvolvimento Social ,imóveis esse que poderão passar por necessidade de manutenção ,adequação e adaptação , sendo assim necessários o uso de itens de material hidráulico
32	25	UNID	32 CAP (TAMPÃO) EM PVC MARROM SOLDÁVEL 25 MMDiâmetro nominal 25 mm, classe A, pressão de serviço 75 M.C.A.	Justificativa : o quantitativo se justifica em função de 1 sede da secretaria, 4 unidades de cras, 1 creas, 1 Banco de Alimentos, 1 Conselho Tutelar , 1 prédio onde funciona Departamento dos Conselhos, Coordenadoria da Mulher, Programa Criança Feliz , 1 Unidade de Acolhimento Institucional (Abrigo), 2 Imóveis dentro do município para funcionamento do Serviço de Convivência e Fortalecimento de Vínculos , e mais 2 imóveis em Terra Branca (Extensão dos serviços do CRAS), 2 locais (Machados e pedregulho) que iniciará a extensão dos serviços sendo serviço de Convivência e Bolsa Família e Cadastro Único) 1 Telecentro em Sentinel e o AABB Comunidade.. Sao 17 prédios sobre responsabilidade da Secretaria de Desenvolvimento Social ,imóveis esse que poderão passar por necessidade de manutenção ,adequação e adaptação , sendo assim necessários o uso de itens de material hidráulico
33	25	UNID	CAP (TAMPÃO) EM PVC MARROM SOLDÁVEL 40 MMDiâmetro nominal 40 mm, classe A, pressão de serviço 75 M.C.A	Justificativa : o quantitativo se justifica em função de 1 sede da secretaria, 4 unidades de cras, 1 creas, 1 Banco de Alimentos, 1 Conselho Tutelar , 1 prédio onde funciona Departamento dos Conselhos, Coordenadoria da Mulher, Programa Criança Feliz , 1 Unidade de Acolhimento Institucional (Abrigo), 2 Imóveis dentro do município para funcionamento do Serviço de Convivência e Fortalecimento de Vínculos , e mais 2 imóveis em Terra Branca (Extensão dos serviços do CRAS), 2 locais (Machados e pedregulho) que iniciará a extensão dos serviços sendo serviço de Convivência e Bolsa Família e Cadastro Único) 1 Telecentro em Sentinel e o AABB Comunidade.. Sao 17 prédios sobre responsabilidade da Secretaria de Desenvolvimento Social ,imóveis esse que

				poderão passar por necessidade de manutenção ,adequação e adaptação , sendo assim necessários o uso de itens de material hidráulico
34	25		DUCHA PVC BRANCO Com haste PVC Branco , altura 6,8 cm, largura 10" ou 25,4 cm e profundidade 48,5. Unidade 20,0000	Justificativa : o quantitativo se justifica em função de 1 sede da secretaria, 4 unidades de cras, 1 creas, 1 Banco de Alimentos, 1 Conselho Tutelar , 1 prédio onde funciona Departamento dos Conselhos, Coordenadoria da Mulher, Programa Criança Feliz , 1 Unidade de Acolhimento Institucional (Abrigo), 2 Imóveis dentro do município para funcionamento do Serviço de Convivência e Fortalecimento de Vínculos , e mais 2 imóveis em Terra Branca (Extensão dos serviços do CRAS), 2 locais (Machados e pedregulho) que iniciará a extensão dos serviços sendo serviço de Convivência e Bolsa Família e Cadastro Único) 1 Telecentro em Sentinel e o AABB Comunidade.. Sao 17 prédios sobre responsabilidade da Secretaria de Desenvolvimento Social ,imóveis esse que poderão passar por necessidade de manutenção ,adequação e adaptação , sendo assim necessários o uso de itens de material hidráulico
35	25	UNID	FITA VEDA ROSCA 18 MM X 50Fita vedante não sintetizada de politetrafluoretileno, auto lubrificação, resiste à temperaturas de 90 °C à 240 °C e à agentes químicos, produzido conforme norma ABNT 13124.36	Justificativa : o quantitativo se justifica em função de 1 sede da secretaria, 4 unidades de cras, 1 creas, 1 Banco de Alimentos, 1 Conselho Tutelar , 1 prédio onde funciona Departamento dos Conselhos, Coordenadoria da Mulher, Programa Criança Feliz , 1 Unidade de Acolhimento Institucional (Abrigo), 2 Imóveis dentro do município para funcionamento do Serviço de Convivência e Fortalecimento de Vínculos , e mais 2 imóveis em Terra Branca (Extensão dos serviços do CRAS), 2 locais (Machados e pedregulho) que iniciará a extensão dos serviços sendo serviço de Convivência e Bolsa Família e Cadastro Único) 1 Telecentro em Sentinel e o AABB Comunidade.. Sao 17 prédios sobre responsabilidade da Secretaria de Desenvolvimento Social ,imóveis esse que poderão passar por necessidade de manutenção ,adequação e adaptação , sendo assim necessários o uso de itens de material hidráulico
36	50	UNID	FITA VEDA ROSCA DE 18X25MM UNID 50,0000 38 GRELHA INOX QUADRADA PARA CAIXA SIFONADA 100X100X50MM	Justificativa : o quantitativo se justifica em função de 1 sede da secretaria, 4 unidades de cras, 1 creas, 1 Banco de Alimentos, 1 Conselho Tutelar , 1 prédio onde funciona Departamento dos Conselhos, Coordenadoria da Mulher, Programa Criança Feliz , 1 Unidade de Acolhimento Institucional (Abrigo), 2 Imóveis dentro do município para funcionamento do Serviço de Convivência e Fortalecimento de Vínculos , e mais 2 imóveis em Terra Branca (Extensão dos serviços do CRAS), 2 locais (Machados e pedregulho) que iniciará a extensão dos serviços sendo serviço de Convivência e Bolsa Família e Cadastro Único) 1 Telecentro em Sentinel e o AABB Comunidade.. Sao 17 prédios sobre responsabilidade da Secretaria de Desenvolvimento Social ,imóveis esse que poderão passar por necessidade de manutenção ,adequação e adaptação , sendo assim necessários o uso de itens de material hidráulico
37	50	UNID	GRELHA INOX QUADRADA PARA CAIXA SIFONADA 150X150MM	Justificativa : o quantitativo se justifica em função de 1 sede da secretaria, 4 unidades de cras, 1 creas, 1 Banco de Alimentos, 1 Conselho Tutelar , 1 prédio onde funciona Departamento dos Conselhos, Coordenadoria da Mulher, Programa Criança Feliz , 1 Unidade de Acolhimento Institucional (Abrigo), 2 Imóveis dentro do município para funcionamento do Serviço de Convivência e Fortalecimento de Vínculos , e mais 2 imóveis em Terra Branca (Extensão dos serviços do CRAS), 2 locais (Machados e pedregulho) que iniciará a extensão dos serviços sendo serviço de Convivência e Bolsa Família e Cadastro Único) 1 Telecentro em Sentinel e o AABB Comunidade.. Sao 17 prédios sobre responsabilidade da Secretaria de Desenvolvimento Social ,imóveis esse que poderão passar por necessidade de manutenção ,adequação e adaptação , sendo assim necessários o uso de itens de material hidráulico

39	50	UNID	GRELHA INOX REDONDA PARA CAIXA SIFONADA 150X150X50MM	Justificativa : o quantitativo se justifica em função de 1 sede da secretaria, 4 unidades de cras, 1 creas, 1 Banco de Alimentos, 1 Conselho Tutelar , 1 prédio onde funciona Departamento dos Conselhos, Coordenadoria da Mulher, Programa Criança Feliz , 1 Unidade de Acolhimento Institucional (Abrigo), 2 Imóveis dentro do município para funcionamento do Serviço de Convivência e Fortalecimento de Vínculos , e mais 2 imóveis em Terra Branca (Extensão dos serviços do CRAS), 2 locais (Machados e pedregulho) que iniciará a extensão dos serviços sendo serviço de Convivência e Bolsa Família e Cadastro Único) 1 Telecentro em Sentinelas e o AABB Comunidade.. Sao 17 prédios sobre responsabilidade da Secretaria de Desenvolvimento Social ,imóveis esse que poderão passar por necessidade de manutenção ,adequação e adaptação , sendo assim necessários o uso de itens de material hidráulico
40	50	UNID	JOELHO EM PVC BRANCO 90º DE REDUÇÃO 3/4" X 1/2"Classe A, pressão de serviço 75 M.C.A.	Justificativa : o quantitativo se justifica em função de 1 sede da secretaria, 4 unidades de cras, 1 creas, 1 Banco de Alimentos, 1 Conselho Tutelar , 1 prédio onde funciona Departamento dos Conselhos, Coordenadoria da Mulher, Programa Criança Feliz , 1 Unidade de Acolhimento Institucional (Abrigo), 2 Imóveis dentro do município para funcionamento do Serviço de Convivência e Fortalecimento de Vínculos , e mais 2 imóveis em Terra Branca (Extensão dos serviços do CRAS), 2 locais (Machados e pedregulho) que iniciará a extensão dos serviços sendo serviço de Convivência e Bolsa Família e Cadastro Único) 1 Telecentro em Sentinelas e o AABB Comunidade.. Sao 17 prédios sobre responsabilidade da Secretaria de Desenvolvimento Social ,imóveis esse que poderão passar por necessidade de manutenção ,adequação e adaptação , sendo assim necessários o uso de itens de material hidráulico
41	50	UNID	JOELHO EM PVC BRANCO 90º ROSCÁVEL 1"Classe A, pressão de serviço 75 M.C.A.	Justificativa : o quantitativo se justifica em função de 1 sede da secretaria, 4 unidades de cras, 1 creas, 1 Banco de Alimentos, 1 Conselho Tutelar , 1 prédio onde funciona Departamento dos Conselhos, Coordenadoria da Mulher, Programa Criança Feliz , 1 Unidade de Acolhimento Institucional (Abrigo), 2 Imóveis dentro do município para funcionamento do Serviço de Convivência e Fortalecimento de Vínculos , e mais 2 imóveis em Terra Branca (Extensão dos serviços do CRAS), 2 locais (Machados e pedregulho) que iniciará a extensão dos serviços sendo serviço de Convivência e Bolsa Família e Cadastro Único) 1 Telecentro em Sentinelas e o AABB Comunidade.. Sao 17 prédios sobre responsabilidade da Secretaria de Desenvolvimento Social ,imóveis esse que poderão passar por necessidade de manutenção ,adequação e adaptação , sendo assim necessários o uso de itens de material hidráulico
42	50	UNID	JOELHO EM PVC BRANCO 90º ROSCÁVEL 1/2"Classe A, pressão de serviço 75 M.C.A.	Justificativa : o quantitativo se justifica em função de 1 sede da secretaria, 4 unidades de cras, 1 creas, 1 Banco de Alimentos, 1 Conselho Tutelar , 1 prédio onde funciona Departamento dos Conselhos, Coordenadoria da Mulher, Programa Criança Feliz , 1 Unidade de Acolhimento Institucional (Abrigo), 2 Imóveis dentro do município para funcionamento do Serviço de Convivência e Fortalecimento de Vínculos , e mais 2 imóveis em Terra Branca (Extensão dos serviços do CRAS), 2 locais (Machados e pedregulho) que iniciará a extensão dos serviços sendo serviço de Convivência e Bolsa Família e Cadastro Único) 1 Telecentro em Sentinelas e o AABB Comunidade.. Sao 17 prédios sobre responsabilidade da Secretaria de Desenvolvimento Social ,imóveis esse que poderão passar por necessidade de manutenção ,adequação e adaptação , sendo assim necessários o uso de itens de material hidráulico
43	50	UNID	JOELHO EM PVC BRANCO 90º ROSCÁVEL 3/4"Classe A, pressão de serviço 75 M.C.A.	Justificativa : o quantitativo se justifica em função de 1 sede da secretaria, 4 unidades de cras, 1 creas, 1 Banco de Alimentos, 1 Conselho Tutelar , 1 prédio onde funciona

				Departamento dos Conselhos, Coordenadoria da Mulher, Programa Criança Feliz , 1 Unidade de Acolhimento Institucional (Abrigo), 2 Imóveis dentro do município para funcionamento do Serviço de Convivência e Fortalecimento de Vínculos , e mais 2 imóveis em Terra Branca (Extensão dos serviços do CRAS), 2 locais (Machados e pedregulho) que iniciará a extensão dos serviços sendo serviço de Convivência e Bolsa Família e Cadastro Único) 1 Telecentro em Sentinela e o AABB Comunidade.. Sao 17 prédios sobre responsabilidade da Secretaria de Desenvolvimento Social ,imóveis esse que poderão passar por necessidade de manutenção ,adequação e adaptação , sendo assim necessários o uso de itens de material hidráulico
44	50	UNID	JOELHO EM PVC MARROM 45º SOLDÁVEL 25 MMDiâmetro nominal 25 mm, classe A pressão de serviço 75 M.C.A.	Justificativa : o quantitativo se justifica em função de 1 sede da secretaria, 4 unidades de cras, 1 creas, 1 Banco de Alimentos, 1 Conselho Tutelar , 1 prédio onde funciona Departamento dos Conselhos, Coordenadoria da Mulher, Programa Criança Feliz , 1 Unidade de Acolhimento Institucional (Abrigo), 2 Imóveis dentro do município para funcionamento do Serviço de Convivência e Fortalecimento de Vínculos , e mais 2 imóveis em Terra Branca (Extensão dos serviços do CRAS), 2 locais (Machados e pedregulho) que iniciará a extensão dos serviços sendo serviço de Convivência e Bolsa Família e Cadastro Único) 1 Telecentro em Sentinela e o AABB Comunidade.. Sao 17 prédios sobre responsabilidade da Secretaria de Desenvolvimento Social ,imóveis esse que poderão passar por necessidade de manutenção ,adequação e adaptação , sendo assim necessários o uso de itens de material hidráulico
45	50	UNID	JOELHO EM PVC MARROM 45º SOLDÁVEL 32 MMDiâmetro nominal 32 mm, classe 15 pressão de serviço 75 M.C.A.	Justificativa : o quantitativo se justifica em função de 1 sede da secretaria, 4 unidades de cras, 1 creas, 1 Banco de Alimentos, 1 Conselho Tutelar , 1 prédio onde funciona Departamento dos Conselhos, Coordenadoria da Mulher, Programa Criança Feliz , 1 Unidade de Acolhimento Institucional (Abrigo), 2 Imóveis dentro do município para funcionamento do Serviço de Convivência e Fortalecimento de Vínculos , e mais 2 imóveis em Terra Branca (Extensão dos serviços do CRAS), 2 locais (Machados e pedregulho) que iniciará a extensão dos serviços sendo serviço de Convivência e Bolsa Família e Cadastro Único) 1 Telecentro em Sentinela e o AABB Comunidade.. Sao 17 prédios sobre responsabilidade da Secretaria de Desenvolvimento Social ,imóveis esse que poderão passar por necessidade de manutenção ,adequação e adaptação , sendo assim necessários o uso de itens de material hidráulico
46	50	UNID	JOELHO EM PVC MARROM 45º SOLDÁVEL 40 MMDiâmetro nominal 40 mm, classe 15 pressão de serviço 75 M.C.A.	Justificativa : o quantitativo se justifica em função de 1 sede da secretaria, 4 unidades de cras, 1 creas, 1 Banco de Alimentos, 1 Conselho Tutelar , 1 prédio onde funciona Departamento dos Conselhos, Coordenadoria da Mulher, Programa Criança Feliz , 1 Unidade de Acolhimento Institucional (Abrigo), 2 Imóveis dentro do município para funcionamento do Serviço de Convivência e Fortalecimento de Vínculos , e mais 2 imóveis em Terra Branca (Extensão dos serviços do CRAS), 2 locais (Machados e pedregulho) que iniciará a extensão dos serviços sendo serviço de Convivência e Bolsa Família e Cadastro Único) 1 Telecentro em Sentinela e o AABB Comunidade.. Sao 17 prédios sobre responsabilidade da Secretaria de Desenvolvimento Social ,imóveis esse que poderão passar por necessidade de manutenção ,adequação e adaptação , sendo assim necessários o uso de itens de material hidráulico
47	50	UNID	JOELHO EM PVC MARROM 45º SOLDÁVEL 50 MMDiâmetro nominal 50 mm, classe 15 pressão de serviço 75 M.C.A.	Justificativa : o quantitativo se justifica em função de 1 sede da secretaria, 4 unidades de cras, 1 creas, 1 Banco de Alimentos, 1 Conselho Tutelar , 1 prédio onde funciona Departamento dos Conselhos, Coordenadoria da Mulher, Programa Criança Feliz , 1 Unidade de Acolhimento Institucional (Abrigo), 2 Imóveis dentro do município para

				funcionamento do Serviço de Convivência e Fortalecimento de Vínculos , e mais 2 imóveis em Terra Branca (Extensão dos serviços do CRAS), 2 locais (Machados e pedregulho) que iniciará a extensão dos serviços sendo serviço de Convivência e Bolsa Família e Cadastro Único) 1 Telecentro em Sentinela e o AABB Comunidade.. Sao 17 prédios sobre responsabilidade da Secretaria de Desenvolvimento Social ,imóveis esse que poderão passar por necessidade de manutenção ,adequação e adaptação , sendo assim necessários o uso de itens de material hidráulico
48	50	UNID	JOELHO EM PVC MARROM 45° SOLDÁVEL 60 MMDiâmetro nominal 60 mm, classe 15 pressão de serviço 75 M.C.A.	Justificativa : o quantitativo se justifica em função de 1 sede da secretaria, 4 unidades de cras, 1 creas, 1 Banco de Alimentos, 1 Conselho Tutelar , 1 prédio onde funciona Departamento dos Conselhos, Coordenadoria da Mulher, Programa Criança Feliz , 1 Unidade de Acolhimento Institucional (Abrigo), 2 Imóveis dentro do município para funcionamento do Serviço de Convivência e Fortalecimento de Vínculos , e mais 2 imóveis em Terra Branca (Extensão dos serviços do CRAS), 2 locais (Machados e pedregulho) que iniciará a extensão dos serviços sendo serviço de Convivência e Bolsa Família e Cadastro Único) 1 Telecentro em Sentinela e o AABB Comunidade.. Sao 17 prédios sobre responsabilidade da Secretaria de Desenvolvimento Social ,imóveis esse que poderão passar por necessidade de manutenção ,adequação e adaptação , sendo assim necessários o uso de itens de material hidráulico
49	50	UNID	JOELHO EM PVC MARROM 90° SOLDÁVEL 20 MMDiâmetro nominal 20 mm, classe 15 pressão de serviço 75 M.C.	Justificativa : o quantitativo se justifica em função de 1 sede da secretaria, 4 unidades de cras, 1 creas, 1 Banco de Alimentos, 1 Conselho Tutelar , 1 prédio onde funciona Departamento dos Conselhos, Coordenadoria da Mulher, Programa Criança Feliz , 1 Unidade de Acolhimento Institucional (Abrigo), 2 Imóveis dentro do município para funcionamento do Serviço de Convivência e Fortalecimento de Vínculos , e mais 2 imóveis em Terra Branca (Extensão dos serviços do CRAS), 2 locais (Machados e pedregulho) que iniciará a extensão dos serviços sendo serviço de Convivência e Bolsa Família e Cadastro Único) 1 Telecentro em Sentinela e o AABB Comunidade.. Sao 17 prédios sobre responsabilidade da Secretaria de Desenvolvimento Social ,imóveis esse que poderão passar por necessidade de manutenção ,adequação e adaptação , sendo assim necessários o uso de itens de material hidráulico
50	50	UNID	JOELHO EM PVC MARROM 90° SOLDÁVEL 25 MMDiâmetro nominal 25 mm, classe 15 pressão de serviço 75 M.C. A	Justificativa : o quantitativo se justifica em função de 1 sede da secretaria, 4 unidades de cras, 1 creas, 1 Banco de Alimentos, 1 Conselho Tutelar , 1 prédio onde funciona Departamento dos Conselhos, Coordenadoria da Mulher, Programa Criança Feliz , 1 Unidade de Acolhimento Institucional (Abrigo), 2 Imóveis dentro do município para funcionamento do Serviço de Convivência e Fortalecimento de Vínculos , e mais 2 imóveis em Terra Branca (Extensão dos serviços do CRAS), 2 locais (Machados e pedregulho) que iniciará a extensão dos serviços sendo serviço de Convivência e Bolsa Família e Cadastro Único) 1 Telecentro em Sentinela e o AABB Comunidade.. Sao 17 prédios sobre responsabilidade da Secretaria de Desenvolvimento Social ,imóveis esse que poderão passar por necessidade de manutenção ,adequação e adaptação , sendo assim necessários o uso de itens de material hidráulico
51	50	UNID	JOELHO EM PVC MARROM 90° SOLDÁVEL 32 MMDiâmetro nominal 90 mm, classe 15 pressão de serviço 75 M.C. A UNID 100,0000	Justificativa : o quantitativo se justifica em função de 1 sede da secretaria, 4 unidades de cras, 1 creas, 1 Banco de Alimentos, 1 Conselho Tutelar , 1 prédio onde funciona Departamento dos Conselhos, Coordenadoria da Mulher, Programa Criança Feliz , 1 Unidade de Acolhimento Institucional (Abrigo), 2 Imóveis dentro do município para funcionamento do Serviço de Convivência e Fortalecimento de Vínculos , e mais 2 imóveis em Terra Branca (Extensão dos serviços do CRAS), 2 locais (

				Machados e pedregulho) que iniciará a extensão dos serviços sendo serviço de Convivência e Bolsa Família e Cadastro Único) 1 Telecentro em Sentinela e o AABB Comunidade.. Sao 17 prédios sobre responsabilidade da Secretaria de Desenvolvimento Social ,imóveis esse que poderão passar por necessidade de manutenção ,adequação e adaptação , sendo assim necessários o uso de itens de material hidráulico
52	50	UNID	JOELHO EM PVC MARROM 90° SOLDÁVEL 40 MMJoelho em PVC marrom 90° soldável diâmetro nominal 40 mm, classe A pressão de serviço 75 M.C. A	Justificativa : o quantitativo se justifica em função de 1 sede da secretaria, 4 unidades de cras, 1 creas, 1 Banco de Alimentos, 1 Conselho Tutelar , 1 prédio onde funciona Departamento dos Conselhos, Coordenadoria da Mulher, Programa Criança Feliz , 1 Unidade de Acolhimento Institucional (Abrigo), 2 Imóveis dentro do município para funcionamento do Serviço de Convivência e Fortalecimento de Vínculos , e mais 2 imóveis em Terra Branca (Extensão dos serviços do CRAS), 2 locais (Machados e pedregulho) que iniciará a extensão dos serviços sendo serviço de Convivência e Bolsa Família e Cadastro Único) 1 Telecentro em Sentinela e o AABB Comunidade.. Sao 17 prédios sobre responsabilidade da Secretaria de Desenvolvimento Social ,imóveis esse que poderão passar por necessidade de manutenção ,adequação e adaptação , sendo assim necessários o uso de itens de material hidráulico
53	50	UNID	JOELHO EM PVC MARROM 90° SOLDÁVEL 50 MMDiâmetro nominal 50 mm, Classe A Pressão de serviço 75 M.C.A	Justificativa : o quantitativo se justifica em função de 1 sede da secretaria, 4 unidades de cras, 1 creas, 1 Banco de Alimentos, 1 Conselho Tutelar , 1 prédio onde funciona Departamento dos Conselhos, Coordenadoria da Mulher, Programa Criança Feliz , 1 Unidade de Acolhimento Institucional (Abrigo), 2 Imóveis dentro do município para funcionamento do Serviço de Convivência e Fortalecimento de Vínculos , e mais 2 imóveis em Terra Branca (Extensão dos serviços do CRAS), 2 locais (Machados e pedregulho) que iniciará a extensão dos serviços sendo serviço de Convivência e Bolsa Família e Cadastro Único) 1 Telecentro em Sentinela e o AABB Comunidade.. Sao 17 prédios sobre responsabilidade da Secretaria de Desenvolvimento Social ,imóveis esse que poderão passar por necessidade de manutenção ,adequação e adaptação , sendo assim necessários o uso de itens de material hidráulico
54	50	UNID	JOELHO EM PVC MARROM 90° SOLDÁVEL 60 MMDiâmetro nominal 60 mm, classe 15 pressão de serviço 75 M.C.A.	Justificativa : o quantitativo se justifica em função de 1 sede da secretaria, 4 unidades de cras, 1 creas, 1 Banco de Alimentos, 1 Conselho Tutelar , 1 prédio onde funciona Departamento dos Conselhos, Coordenadoria da Mulher, Programa Criança Feliz , 1 Unidade de Acolhimento Institucional (Abrigo), 2 Imóveis dentro do município para funcionamento do Serviço de Convivência e Fortalecimento de Vínculos , e mais 2 imóveis em Terra Branca (Extensão dos serviços do CRAS), 2 locais (Machados e pedregulho) que iniciará a extensão dos serviços sendo serviço de Convivência e Bolsa Família e Cadastro Único) 1 Telecentro em Sentinela e o AABB Comunidade.. Sao 17 prédios sobre responsabilidade da Secretaria de Desenvolvimento Social ,imóveis esse que poderão passar por necessidade de manutenção ,adequação e adaptação , sendo assim necessários o uso de itens de material hidráulico
55	50	UNID	JOELHO PVC SOLDÁVEL COM BUCHA DE LATÃO 1/2" 20MM	Justificativa : o quantitativo se justifica em função de 1 sede da secretaria, 4 unidades de cras, 1 creas, 1 Banco de Alimentos, 1 Conselho Tutelar , 1 prédio onde funciona Departamento dos Conselhos, Coordenadoria da Mulher, Programa Criança Feliz , 1 Unidade de Acolhimento Institucional (Abrigo), 2 Imóveis dentro do município para funcionamento do Serviço de Convivência e Fortalecimento de Vínculos , e mais 2 imóveis em Terra Branca (Extensão dos serviços do CRAS), 2 locais (Machados e pedregulho) que iniciará a extensão dos serviços sendo serviço de Convivência e Bolsa Família e Cadastro Único) 1 Telecentro em Sentinela e o AABB

				Comunidade.. Sao 17 prédios sobre responsabilidade da Secretaria de Desenvolvimento Social ,imóveis esse que poderão passar por necessidade de manutenção ,adequação e adaptação , sendo assim necessários o uso de itens de material hidráulico
56	50	UNID	JOELHO PVC SOLDÁVEL COM BUCHA DE LATÃO 1/2" 25MM	Justificativa : o quantitativo se justifica em função de 1 sede da secretaria, 4 unidades de cras, 1 creas, 1 Banco de Alimentos, 1 Conselho Tutelar , 1 prédio onde funciona Departamento dos Conselhos, Coordenadoria da Mulher, Programa Criança Feliz , 1 Unidade de Acolhimento Institucional (Abrigo), 2 Imóveis dentro do município para funcionamento do Serviço de Convivência e Fortalecimento de Vínculos , e mais 2 imóveis em Terra Branca (Extensão dos serviços do CRAS), 2 locais (Machados e pedregulho) que iniciará a extensão dos serviços sendo serviço de Convivência e Bolsa Família e Cadastro Único) 1 Telecentro em Sentinela e o AABB Comunidade.. Sao 17 prédios sobre responsabilidade da Secretaria de Desenvolvimento Social ,imóveis esse que poderão passar por necessidade de manutenção ,adequação e adaptação , sendo assim necessários o uso de itens de material hidráulico
57	50	UNID	LUVA EM PVC BRANCO DE REDUÇÃO 3/4" X 1/2"Classe A pressão de serviço 75 M.C.A.	Justificativa : o quantitativo se justifica em função de 1 sede da secretaria, 4 unidades de cras, 1 creas, 1 Banco de Alimentos, 1 Conselho Tutelar , 1 prédio onde funciona Departamento dos Conselhos, Coordenadoria da Mulher, Programa Criança Feliz , 1 Unidade de Acolhimento Institucional (Abrigo), 2 Imóveis dentro do município para funcionamento do Serviço de Convivência e Fortalecimento de Vínculos , e mais 2 imóveis em Terra Branca (Extensão dos serviços do CRAS), 2 locais (Machados e pedregulho) que iniciará a extensão dos serviços sendo serviço de Convivência e Bolsa Família e Cadastro Único) 1 Telecentro em Sentinela e o AABB Comunidade.. Sao 17 prédios sobre responsabilidade da Secretaria de Desenvolvimento Social ,imóveis esse que poderão passar por necessidade de manutenção ,adequação e adaptação , sendo assim necessários o uso de itens de material hidráulico
58	50	UNID	LUVA EM PVC BRANCO DE REDUÇÃO ROSCÁVEL 1" X 3/4"Classe A pressão de serviço 75 M.C.A.	Justificativa : o quantitativo se justifica em função de 1 sede da secretaria, 4 unidades de cras, 1 creas, 1 Banco de Alimentos, 1 Conselho Tutelar , 1 prédio onde funciona Departamento dos Conselhos, Coordenadoria da Mulher, Programa Criança Feliz , 1 Unidade de Acolhimento Institucional (Abrigo), 2 Imóveis dentro do município para funcionamento do Serviço de Convivência e Fortalecimento de Vínculos , e mais 2 imóveis em Terra Branca (Extensão dos serviços do CRAS), 2 locais (Machados e pedregulho) que iniciará a extensão dos serviços sendo serviço de Convivência e Bolsa Família e Cadastro Único) 1 Telecentro em Sentinela e o AABB Comunidade.. Sao 17 prédios sobre responsabilidade da Secretaria de Desenvolvimento Social ,imóveis esse que poderão passar por necessidade de manutenção ,adequação e adaptação , sendo assim necessários o uso de itens de material hidráulico
59	50	UNID	LUVA EM PVC BRANCO ROSCÁVEL 1"Classe A pressão de serviço 75 M.C.A.	Justificativa : o quantitativo se justifica em função de 1 sede da secretaria, 4 unidades de cras, 1 creas, 1 Banco de Alimentos, 1 Conselho Tutelar , 1 prédio onde funciona Departamento dos Conselhos, Coordenadoria da Mulher, Programa Criança Feliz , 1 Unidade de Acolhimento Institucional (Abrigo), 2 Imóveis dentro do município para funcionamento do Serviço de Convivência e Fortalecimento de Vínculos , e mais 2 imóveis em Terra Branca (Extensão dos serviços do CRAS), 2 locais (Machados e pedregulho) que iniciará a extensão dos serviços sendo serviço de Convivência e Bolsa Família e Cadastro Único) 1 Telecentro em Sentinela e o AABB Comunidade.. Sao 17 prédios sobre responsabilidade da Secretaria de Desenvolvimento Social ,imóveis esse que poderão passar por necessidade de manutenção

				,adequação e adaptação , sendo assim necessários o uso de itens de material hidráulico
60	50	UNID	LUVA EM PVC BRANCO ROSCÁVEL 1/2"Classe A, pressão de serviço 75 M.C.A.	Justificativa : o quantitativo se justifica em função de 1 sede da secretaria, 4 unidades de cras, 1 creas, 1 Banco de Alimentos, 1 Conselho Tutelar , 1 prédio onde funciona Departamento dos Conselhos, Coordenadoria da Mulher, Programa Criança Feliz , 1 Unidade de Acolhimento Institucional (Abrigo), 2 Imóveis dentro do município para funcionamento do Serviço de Convivência e Fortalecimento de Vínculos , e mais 2 imóveis em Terra Branca (Extensão dos serviços do CRAS), 2 locais (Machados e pedregulho) que iniciará a extensão dos serviços sendo serviço de Convivência e Bolsa Família e Cadastro Único) 1 Telecentro em Sentinel e o AABB Comunidade.. Sao 17 prédios sobre responsabilidade da Secretaria de Desenvolvimento Social ,imóveis esse que poderão passar por necessidade de manutenção ,adequação e adaptação , sendo assim necessários o uso de itens de material hidráulico
61	50	UNID	LUVA EM PVC BRANCO ROSCÁVEL 3/4"Classe A, pressão de serviço 75 M.C.A.	Justificativa : o quantitativo se justifica em função de 1 sede da secretaria, 4 unidades de cras, 1 creas, 1 Banco de Alimentos, 1 Conselho Tutelar , 1 prédio onde funciona Departamento dos Conselhos, Coordenadoria da Mulher, Programa Criança Feliz , 1 Unidade de Acolhimento Institucional (Abrigo), 2 Imóveis dentro do município para funcionamento do Serviço de Convivência e Fortalecimento de Vínculos , e mais 2 imóveis em Terra Branca (Extensão dos serviços do CRAS), 2 locais (Machados e pedregulho) que iniciará a extensão dos serviços sendo serviço de Convivência e Bolsa Família e Cadastro Único) 1 Telecentro em Sentinel e o AABB Comunidade.. Sao 17 prédios sobre responsabilidade da Secretaria de Desenvolvimento Social ,imóveis esse que poderão passar por necessidade de manutenção ,adequação e adaptação , sendo assim necessários o uso de itens de material hidráulico
62	50	UNID	LUVA EM PVC MARROM DE REDUÇÃO 40 X 32 MMDiâmetro nominal 40 x 32 mm, classe A, pressão de serviço 75 M.C.A. UNID 50,0000	Justificativa : o quantitativo se justifica em função de 1 sede da secretaria, 4 unidades de cras, 1 creas, 1 Banco de Alimentos, 1 Conselho Tutelar , 1 prédio onde funciona Departamento dos Conselhos, Coordenadoria da Mulher, Programa Criança Feliz , 1 Unidade de Acolhimento Institucional (Abrigo), 2 Imóveis dentro do município para funcionamento do Serviço de Convivência e Fortalecimento de Vínculos , e mais 2 imóveis em Terra Branca (Extensão dos serviços do CRAS), 2 locais (Machados e pedregulho) que iniciará a extensão dos serviços sendo serviço de Convivência e Bolsa Família e Cadastro Único) 1 Telecentro em Sentinel e o AABB Comunidade.. Sao 17 prédios sobre responsabilidade da Secretaria de Desenvolvimento Social ,imóveis esse que poderão passar por necessidade de manutenção ,adequação e adaptação , sendo assim necessários o uso de itens de material hidráulico
63	100	UNID	LUVA EM PVC MARROM DE REDUÇÃO SOLDÁVEL 25 X 20 MMDiâmetro nominal 25 x 20 mm, classe A, pressão de serviço 75 M.C.A. UNID 100,0000	Justificativa : o quantitativo se justifica em função de 1 sede da secretaria, 4 unidades de cras, 1 creas, 1 Banco de Alimentos, 1 Conselho Tutelar , 1 prédio onde funciona Departamento dos Conselhos, Coordenadoria da Mulher, Programa Criança Feliz , 1 Unidade de Acolhimento Institucional (Abrigo), 2 Imóveis dentro do município para funcionamento do Serviço de Convivência e Fortalecimento de Vínculos , e mais 2 imóveis em Terra Branca (Extensão dos serviços do CRAS), 2 locais (Machados e pedregulho) que iniciará a extensão dos serviços sendo serviço de Convivência e Bolsa Família e Cadastro Único) 1 Telecentro em Sentinel e o AABB Comunidade.. Sao 17 prédios sobre responsabilidade da Secretaria de Desenvolvimento Social ,imóveis esse que poderão passar por necessidade de manutenção ,adequação e adaptação , sendo assim necessários o uso de itens de material hidráulico
64	100	UNID	LUVA EM PVC MARROM DE	Justificativa : o quantitativo se justifica em função de 1

			REDUÇÃO SOLDÁVEL 32 X 25 MMDiâmetro nominal 32 x 25 mm, classe a, pressão de serviço 75 M.C.A	sede da secretaria, 4 unidades de cras, 1 creas, 1 Banco de Alimentos, 1 Conselho Tutelar , 1 prédio onde funciona Departamento dos Conselhos, Coordenadoria da Mulher, Programa Criança Feliz , 1 Unidade de Acolhimento Institucional (Abrigo), 2 Imóveis dentro do município para funcionamento do Serviço de Convivência e Fortalecimento de Vínculos , e mais 2 imóveis em Terra Branca (Extensão dos serviços do CRAS), 2 locais (Machados e pedregulho) que iniciará a extensão dos serviços sendo serviço de Convivência e Bolsa Família e Cadastro Único) 1 Telecentro em Sentinela e o AABB Comunidade.. Sao 17 prédios sobre responsabilidade da Secretaria de Desenvolvimento Social ,imóveis esse que poderão passar por necessidade de manutenção ,adequação e adaptação , sendo assim necessários o uso de itens de material hidráulico
65	100	UNID	LUVA EM PVC MARROM DE REDUÇÃO SOLDÁVEL 60 X 50 MMDiâmetro nominal 60 x 50 mm, classe A, pressão de serviço 75 M.C.A.	Justificativa : o quantitativo se justifica em função de 1 sede da secretaria, 4 unidades de cras, 1 creas, 1 Banco de Alimentos, 1 Conselho Tutelar , 1 prédio onde funciona Departamento dos Conselhos, Coordenadoria da Mulher, Programa Criança Feliz , 1 Unidade de Acolhimento Institucional (Abrigo), 2 Imóveis dentro do município para funcionamento do Serviço de Convivência e Fortalecimento de Vínculos , e mais 2 imóveis em Terra Branca (Extensão dos serviços do CRAS), 2 locais (Machados e pedregulho) que iniciará a extensão dos serviços sendo serviço de Convivência e Bolsa Família e Cadastro Único) 1 Telecentro em Sentinela e o AABB Comunidade.. Sao 17 prédios sobre responsabilidade da Secretaria de Desenvolvimento Social ,imóveis esse que poderão passar por necessidade de manutenção ,adequação e adaptação , sendo assim necessários o uso de itens de material hidráulico
66	50	UNID	LUVA EM PVC MARROM SOLDÁVEL 20 MMDiâmetro nominal 20 mm, classe A, pressão de serviço 75 M.C.	Justificativa : o quantitativo se justifica em função de 1 sede da secretaria, 4 unidades de cras, 1 creas, 1 Banco de Alimentos, 1 Conselho Tutelar , 1 prédio onde funciona Departamento dos Conselhos, Coordenadoria da Mulher, Programa Criança Feliz , 1 Unidade de Acolhimento Institucional (Abrigo), 2 Imóveis dentro do município para funcionamento do Serviço de Convivência e Fortalecimento de Vínculos , e mais 2 imóveis em Terra Branca (Extensão dos serviços do CRAS), 2 locais (Machados e pedregulho) que iniciará a extensão dos serviços sendo serviço de Convivência e Bolsa Família e Cadastro Único) 1 Telecentro em Sentinela e o AABB Comunidade.. Sao 17 prédios sobre responsabilidade da Secretaria de Desenvolvimento Social ,imóveis esse que poderão passar por necessidade de manutenção ,adequação e adaptação , sendo assim necessários o uso de itens de material hidráulico
67	50	UNID	LUVA EM PVC MARROM SOLDÁVEL 25 MMDiâmetro nominal 25 mm, classe A, pressão de serviço 75 M.C.A.	Justificativa : o quantitativo se justifica em função de 1 sede da secretaria, 4 unidades de cras, 1 creas, 1 Banco de Alimentos, 1 Conselho Tutelar , 1 prédio onde funciona Departamento dos Conselhos, Coordenadoria da Mulher, Programa Criança Feliz , 1 Unidade de Acolhimento Institucional (Abrigo), 2 Imóveis dentro do município para funcionamento do Serviço de Convivência e Fortalecimento de Vínculos , e mais 2 imóveis em Terra Branca (Extensão dos serviços do CRAS), 2 locais (Machados e pedregulho) que iniciará a extensão dos serviços sendo serviço de Convivência e Bolsa Família e Cadastro Único) 1 Telecentro em Sentinela e o AABB Comunidade.. Sao 17 prédios sobre responsabilidade da Secretaria de Desenvolvimento Social ,imóveis esse que poderão passar por necessidade de manutenção ,adequação e adaptação , sendo assim necessários o uso de itens de material hidráulico
68	50	UNID	LUVA EM PVC MARROM SOLDÁVEL 32 MMDiâmetro nominal 32 mm, classe A, pressão de serviço 75 M.C.A.	Justificativa : o quantitativo se justifica em função de 1 sede da secretaria, 4 unidades de cras, 1 creas, 1 Banco de Alimentos, 1 Conselho Tutelar , 1 prédio onde funciona Departamento dos Conselhos, Coordenadoria da Mulher,

				Programa Criança Feliz , 1 Unidade de Acolhimento Institucional (Abrigo), 2 Imóveis dentro do município para funcionamento do Serviço de Convivência e Fortalecimento de Vínculos , e mais 2 imóveis em Terra Branca (Extensão dos serviços do CRAS), 2 locais (Machados e pedregulho) que iniciará a extensão dos serviços sendo serviço de Convivência e Bolsa Família e Cadastro Único) 1 Telecentro em Sentinela e o AABB Comunidade.. Sao 17 prédios sobre responsabilidade da Secretaria de Desenvolvimento Social ,imóveis esse que poderão passar por necessidade de manutenção ,adequação e adaptação , sendo assim necessários o uso de itens de material hidráulico
69	50	UNID	LUVA EM PVC MARROM SOLDÁVEL 40 MMDiâmetro nominal 40 mm, classe A, pressão de serviço 75 M.C.A	Justificativa : o quantitativo se justifica em função de 1 sede da secretaria, 4 unidades de cras, 1 creas, 1 Banco de Alimentos, 1 Conselho Tutelar , 1 prédio onde funciona Departamento dos Conselhos, Coordenadoria da Mulher, Programa Criança Feliz , 1 Unidade de Acolhimento Institucional (Abrigo), 2 Imóveis dentro do município para funcionamento do Serviço de Convivência e Fortalecimento de Vínculos , e mais 2 imóveis em Terra Branca (Extensão dos serviços do CRAS), 2 locais (Machados e pedregulho) que iniciará a extensão dos serviços sendo serviço de Convivência e Bolsa Família e Cadastro Único) 1 Telecentro em Sentinela e o AABB Comunidade.. Sao 17 prédios sobre responsabilidade da Secretaria de Desenvolvimento Social ,imóveis esse que poderão passar por necessidade de manutenção ,adequação e adaptação , sendo assim necessários o uso de itens de material hidráulico
70	50	UNID	LUVA EM PVC MARROM SOLDÁVEL 50 MMDiâmetro nominal 50 mm, classe A, pressão de serviço 75 M.C.A	Justificativa : o quantitativo se justifica em função de 1 sede da secretaria, 4 unidades de cras, 1 creas, 1 Banco de Alimentos, 1 Conselho Tutelar , 1 prédio onde funciona Departamento dos Conselhos, Coordenadoria da Mulher, Programa Criança Feliz , 1 Unidade de Acolhimento Institucional (Abrigo), 2 Imóveis dentro do município para funcionamento do Serviço de Convivência e Fortalecimento de Vínculos , e mais 2 imóveis em Terra Branca (Extensão dos serviços do CRAS), 2 locais (Machados e pedregulho) que iniciará a extensão dos serviços sendo serviço de Convivência e Bolsa Família e Cadastro Único) 1 Telecentro em Sentinela e o AABB Comunidade.. Sao 17 prédios sobre responsabilidade da Secretaria de Desenvolvimento Social ,imóveis esse que poderão passar por necessidade de manutenção ,adequação e adaptação , sendo assim necessários o uso de itens de material hidráulico
71	50	UNID	LUVA EM PVC MARROM SOLDÁVEL 60 MMDiâmetro nominal 60 mm, classe A, pressão de serviço 75 M.C.	Justificativa : o quantitativo se justifica em função de 1 sede da secretaria, 4 unidades de cras, 1 creas, 1 Banco de Alimentos, 1 Conselho Tutelar , 1 prédio onde funciona Departamento dos Conselhos, Coordenadoria da Mulher, Programa Criança Feliz , 1 Unidade de Acolhimento Institucional (Abrigo), 2 Imóveis dentro do município para funcionamento do Serviço de Convivência e Fortalecimento de Vínculos , e mais 2 imóveis em Terra Branca (Extensão dos serviços do CRAS), 2 locais (Machados e pedregulho) que iniciará a extensão dos serviços sendo serviço de Convivência e Bolsa Família e Cadastro Único) 1 Telecentro em Sentinela e o AABB Comunidade.. Sao 17 prédios sobre responsabilidade da Secretaria de Desenvolvimento Social ,imóveis esse que poderão passar por necessidade de manutenção ,adequação e adaptação , sendo assim necessários o uso de itens de material hidráulico
72	50	UNID	NIPLE EM PVC BRANCO ROSCÁVEL 1 1/2"Classe A pressão de serviço 75 M.C.A.	Justificativa : o quantitativo se justifica em função de 1 sede da secretaria, 4 unidades de cras, 1 creas, 1 Banco de Alimentos, 1 Conselho Tutelar , 1 prédio onde funciona Departamento dos Conselhos, Coordenadoria da Mulher, Programa Criança Feliz , 1 Unidade de Acolhimento Institucional (Abrigo), 2 Imóveis dentro do município para funcionamento do Serviço de Convivência e

				Fortalecimento de Vínculos , e mais 2 imóveis em Terra Branca (Extensão dos serviços do CRAS), 2 locais (Machados e pedregulho) que iniciará a extensão dos serviços sendo serviço de Convivência e Bolsa Família e Cadastro Único) 1 Telecentro em Sentinel e o AABB Comunidade.. Sao 17 prédios sobre responsabilidade da Secretaria de Desenvolvimento Social ,imóveis esse que poderão passar por necessidade de manutenção ,adequação e adaptação , sendo assim necessários o uso de itens de material hidráulico
73	30	UNID	NIPLE EM PVC BRANCO ROSCÁVEL 1/2"Classe A, pressão de serviço 75 M.C.A.	Justificativa : o quantitativo se justifica em função de 1 sede da secretaria, 4 unidades de cras, 1 creas, 1 Banco de Alimentos, 1 Conselho Tutelar , 1 prédio onde funciona Departamento dos Conselhos, Coordenadoria da Mulher, Programa Criança Feliz , 1 Unidade de Acolhimento Institucional (Abrigo), 2 Imóveis dentro do município para funcionamento do Serviço de Convivência e Fortalecimento de Vínculos , e mais 2 imóveis em Terra Branca (Extensão dos serviços do CRAS), 2 locais (Machados e pedregulho) que iniciará a extensão dos serviços sendo serviço de Convivência e Bolsa Família e Cadastro Único) 1 Telecentro em Sentinel e o AABB Comunidade.. Sao 17 prédios sobre responsabilidade da Secretaria de Desenvolvimento Social ,imóveis esse que poderão passar por necessidade de manutenção ,adequação e adaptação , sendo assim necessários o uso de itens de material hidráulico
74	30	UNID	78 NIPLE EM PVC BRANCO ROSCÁVEL 3/4"Classe A pressão de serviço 75 M.C.A.	Justificativa : o quantitativo se justifica em função de 1 sede da secretaria, 4 unidades de cras, 1 creas, 1 Banco de Alimentos, 1 Conselho Tutelar , 1 prédio onde funciona Departamento dos Conselhos, Coordenadoria da Mulher, Programa Criança Feliz , 1 Unidade de Acolhimento Institucional (Abrigo), 2 Imóveis dentro do município para funcionamento do Serviço de Convivência e Fortalecimento de Vínculos , e mais 2 imóveis em Terra Branca (Extensão dos serviços do CRAS), 2 locais (Machados e pedregulho) que iniciará a extensão dos serviços sendo serviço de Convivência e Bolsa Família e Cadastro Único) 1 Telecentro em Sentinel e o AABB Comunidade.. Sao 17 prédios sobre responsabilidade da Secretaria de Desenvolvimento Social ,imóveis esse que poderão passar por necessidade de manutenção ,adequação e adaptação , sendo assim necessários o uso de itens de material hidráulico
75	20	UNID	REGISTRO DE GAVETA BRUTO DIÂMETRO NOMINAL 20 MMDiâmetro nominal 20 MM (3/4").	Justificativa : o quantitativo se justifica em função de 1 sede da secretaria, 4 unidades de cras, 1 creas, 1 Banco de Alimentos, 1 Conselho Tutelar , 1 prédio onde funciona Departamento dos Conselhos, Coordenadoria da Mulher, Programa Criança Feliz , 1 Unidade de Acolhimento Institucional (Abrigo), 2 Imóveis dentro do município para funcionamento do Serviço de Convivência e Fortalecimento de Vínculos , e mais 2 imóveis em Terra Branca (Extensão dos serviços do CRAS), 2 locais (Machados e pedregulho) que iniciará a extensão dos serviços sendo serviço de Convivência e Bolsa Família e Cadastro Único) 1 Telecentro em Sentinel e o AABB Comunidade.. Sao 17 prédios sobre responsabilidade da Secretaria de Desenvolvimento Social ,imóveis esse que poderão passar por necessidade de manutenção ,adequação e adaptação , sendo assim necessários o uso de itens de material hidráulico
76	50	UNID	REGISTRO DE GAVETA BRUTO DIÂMETRO NOMINAL 25 MMDiâmetro nominal 25 mm (1").	Justificativa : o quantitativo se justifica em função de 1 sede da secretaria, 4 unidades de cras, 1 creas, 1 Banco de Alimentos, 1 Conselho Tutelar , 1 prédio onde funciona Departamento dos Conselhos, Coordenadoria da Mulher, Programa Criança Feliz , 1 Unidade de Acolhimento Institucional (Abrigo), 2 Imóveis dentro do município para funcionamento do Serviço de Convivência e Fortalecimento de Vínculos , e mais 2 imóveis em Terra Branca (Extensão dos serviços do CRAS), 2 locais (Machados e pedregulho) que iniciará a extensão dos

				serviços sendo serviço de Convivência e Bolsa Família e Cadastro Único) 1 Telecentro em Sentinela e o AABB Comunidade.. Sao 17 prédios sobre responsabilidade da Secretaria de Desenvolvimento Social ,imóveis esse que poderão passar por necessidade de manutenção ,adequação e adaptação , sendo assim necessários o uso de itens de material hidráulico
77	50	UNID	REGISTRO DE GAVETA COM CANOPLA CROMADA 20 MMDiâmetro nominal 20 mm 3/4".	Justificativa : o quantitativo se justifica em função de 1 sede da secretaria, 4 unidades de cras, 1 creas, 1 Banco de Alimentos, 1 Conselho Tutelar , 1 prédio onde funciona Departamento dos Conselhos, Coordenadoria da Mulher, Programa Criança Feliz , 1 Unidade de Acolhimento Institucional (Abrigo), 2 Imóveis dentro do município para funcionamento do Serviço de Convivência e Fortalecimento de Vínculos , e mais 2 imóveis em Terra Branca (Extensão dos serviços do CRAS), 2 locais (Machados e pedregulho) que iniciará a extensão dos serviços sendo serviço de Convivência e Bolsa Família e Cadastro Único) 1 Telecentro em Sentinela e o AABB Comunidade.. Sao 17 prédios sobre responsabilidade da Secretaria de Desenvolvimento Social ,imóveis esse que poderão passar por necessidade de manutenção ,adequação e adaptação , sendo assim necessários o uso de itens de material hidráulico
78	50	UNID	REGISTRO DE GAVETA COM CANOPLA CROMADA 25 MMDiâmetro nominal 25 mm 1".	Justificativa : o quantitativo se justifica em função de 1 sede da secretaria, 4 unidades de cras, 1 creas, 1 Banco de Alimentos, 1 Conselho Tutelar , 1 prédio onde funciona Departamento dos Conselhos, Coordenadoria da Mulher, Programa Criança Feliz , 1 Unidade de Acolhimento Institucional (Abrigo), 2 Imóveis dentro do município para funcionamento do Serviço de Convivência e Fortalecimento de Vínculos , e mais 2 imóveis em Terra Branca (Extensão dos serviços do CRAS), 2 locais (Machados e pedregulho) que iniciará a extensão dos serviços sendo serviço de Convivência e Bolsa Família e Cadastro Único) 1 Telecentro em Sentinela e o AABB Comunidade.. Sao 17 prédios sobre responsabilidade da Secretaria de Desenvolvimento Social ,imóveis esse que poderão passar por necessidade de manutenção ,adequação e adaptação , sendo assim necessários o uso de itens de material hidráulico
79	50	UNID	REGISTRO DE GAVETA COM CANOPLA CROMADA 40 MMDiâmetro nominal 40 mm 1 1/2".	Justificativa : o quantitativo se justifica em função de 1 sede da secretaria, 4 unidades de cras, 1 creas, 1 Banco de Alimentos, 1 Conselho Tutelar , 1 prédio onde funciona Departamento dos Conselhos, Coordenadoria da Mulher, Programa Criança Feliz , 1 Unidade de Acolhimento Institucional (Abrigo), 2 Imóveis dentro do município para funcionamento do Serviço de Convivência e Fortalecimento de Vínculos , e mais 2 imóveis em Terra Branca (Extensão dos serviços do CRAS), 2 locais (Machados e pedregulho) que iniciará a extensão dos serviços sendo serviço de Convivência e Bolsa Família e Cadastro Único) 1 Telecentro em Sentinela e o AABB Comunidade.. Sao 17 prédios sobre responsabilidade da Secretaria de Desenvolvimento Social ,imóveis esse que poderão passar por necessidade de manutenção ,adequação e adaptação , sendo assim necessários o uso de itens de material hidráulico
80	50	UNID	REGISTRO DE PRESSÃO COM CANOPLA CROMADA 15 MM 1/2"	Justificativa : o quantitativo se justifica em função de 1 sede da secretaria, 4 unidades de cras, 1 creas, 1 Banco de Alimentos, 1 Conselho Tutelar , 1 prédio onde funciona Departamento dos Conselhos, Coordenadoria da Mulher, Programa Criança Feliz , 1 Unidade de Acolhimento Institucional (Abrigo), 2 Imóveis dentro do município para funcionamento do Serviço de Convivência e Fortalecimento de Vínculos , e mais 2 imóveis em Terra Branca (Extensão dos serviços do CRAS), 2 locais (Machados e pedregulho) que iniciará a extensão dos serviços sendo serviço de Convivência e Bolsa Família e Cadastro Único) 1 Telecentro em Sentinela e o AABB Comunidade.. Sao 17 prédios sobre responsabilidade da

				Secretaria de Desenvolvimento Social ,imóveis esse que poderão passar por necessidade de manutenção ,adequação e adaptação , sendo assim necessários o uso de itens de material hidráulico
81	50	UNID	REGISTRO DE PRESSÃO COM CANOPLA CROMADA 20 MM Diâmetro nominal 20 mm 3/4"	Justificativa : o quantitativo se justifica em função de 1 sede da secretaria, 4 unidades de cras, 1 creas, 1 Banco de Alimentos, 1 Conselho Tutelar , 1 prédio onde funciona Departamento dos Conselhos, Coordenadoria da Mulher, Programa Criança Feliz , 1 Unidade de Acolhimento Institucional (Abrigo), 2 Imóveis dentro do município para funcionamento do Serviço de Convivência e Fortalecimento de Vínculos , e mais 2 imóveis em Terra Branca (Extensão dos serviços do CRAS), 2 locais (Machados e pedregulho) que iniciará a extensão dos serviços sendo serviço de Convivência e Bolsa Família e Cadastro Único) 1 Telecentro em Sentinela e o AABB Comunidade.. Sao 17 prédios sobre responsabilidade da Secretaria de Desenvolvimento Social ,imóveis esse que poderão passar por necessidade de manutenção ,adequação e adaptação , sendo assim necessários o uso de itens de material hidráulico
82	50	UNID	REGISTRO DE PRESSÃO COM CANOPLA CROMADA 25 MM	Justificativa : o quantitativo se justifica em função de 1 sede da secretaria, 4 unidades de cras, 1 creas, 1 Banco de Alimentos, 1 Conselho Tutelar , 1 prédio onde funciona Departamento dos Conselhos, Coordenadoria da Mulher, Programa Criança Feliz , 1 Unidade de Acolhimento Institucional (Abrigo), 2 Imóveis dentro do município para funcionamento do Serviço de Convivência e Fortalecimento de Vínculos , e mais 2 imóveis em Terra Branca (Extensão dos serviços do CRAS), 2 locais (Machados e pedregulho) que iniciará a extensão dos serviços sendo serviço de Convivência e Bolsa Família e Cadastro Único) 1 Telecentro em Sentinela e o AABB Comunidade.. Sao 17 prédios sobre responsabilidade da Secretaria de Desenvolvimento Social ,imóveis esse que poderão passar por necessidade de manutenção ,adequação e adaptação , sendo assim necessários o uso de itens de material hidráulico
83	50	UNID	REPARO PARA VALVULA DE DESCARGA	Justificativa : o quantitativo se justifica em função de 1 sede da secretaria, 4 unidades de cras, 1 creas, 1 Banco de Alimentos, 1 Conselho Tutelar , 1 prédio onde funciona Departamento dos Conselhos, Coordenadoria da Mulher, Programa Criança Feliz , 1 Unidade de Acolhimento Institucional (Abrigo), 2 Imóveis dentro do município para funcionamento do Serviço de Convivência e Fortalecimento de Vínculos , e mais 2 imóveis em Terra Branca (Extensão dos serviços do CRAS), 2 locais (Machados e pedregulho) que iniciará a extensão dos serviços sendo serviço de Convivência e Bolsa Família e Cadastro Único) 1 Telecentro em Sentinela e o AABB Comunidade.. Sao 17 prédios sobre responsabilidade da Secretaria de Desenvolvimento Social ,imóveis esse que poderão passar por necessidade de manutenção ,adequação e adaptação , sendo assim necessários o uso de itens de material hidráulico
84	50	UNID	TE EM PVC BRANCO 90° ROSCÁVEL 1/2"Classe A, pressão de serviço 75 M.C.A.	Justificativa : o quantitativo se justifica em função de 1 sede da secretaria, 4 unidades de cras, 1 creas, 1 Banco de Alimentos, 1 Conselho Tutelar , 1 prédio onde funciona Departamento dos Conselhos, Coordenadoria da Mulher, Programa Criança Feliz , 1 Unidade de Acolhimento Institucional (Abrigo), 2 Imóveis dentro do município para funcionamento do Serviço de Convivência e Fortalecimento de Vínculos , e mais 2 imóveis em Terra Branca (Extensão dos serviços do CRAS), 2 locais (Machados e pedregulho) que iniciará a extensão dos serviços sendo serviço de Convivência e Bolsa Família e Cadastro Único) 1 Telecentro em Sentinela e o AABB Comunidade.. Sao 17 prédios sobre responsabilidade da Secretaria de Desenvolvimento Social ,imóveis esse que poderão passar por necessidade de manutenção ,adequação e adaptação , sendo assim necessários o uso

				de itens de material hidráulico
85	50	UNID	TE EM PVC BRANCO 90° ROSCÁVEL 3/4" Classe A, pressão de serviço 75 M.C.A.	Justificativa : o quantitativo se justifica em função de 1 sede da secretaria, 4 unidades de cras, 1 creas, 1 Banco de Alimentos, 1 Conselho Tutelar , 1 prédio onde funciona Departamento dos Conselhos, Coordenadoria da Mulher, Programa Criança Feliz , 1 Unidade de Acolhimento Institucional (Abrigo), 2 Imóveis dentro do município para funcionamento do Serviço de Convivência e Fortalecimento de Vínculos , e mais 2 imóveis em Terra Branca (Extensão dos serviços do CRAS), 2 locais (Machados e pedregulho) que iniciará a extensão dos serviços sendo serviço de Convivência e Bolsa Família e Cadastro Único) 1 Telecentro em Sentinelas e o AABB Comunidade.. Sao 17 prédios sobre responsabilidade da Secretaria de Desenvolvimento Social ,imóveis esse que poderão passar por necessidade de manutenção ,adequação e adaptação , sendo assim necessários o uso de itens de material hidráulico
86	50	UNID	TE EM PVC MARROM 90° DE REDUÇÃO SOLDÁVEL 25 X 20 MMDiâmetro nominal 25 x 20 mm, classe A, pressão de serviço 75 M.C.A.	Justificativa : o quantitativo se justifica em função de 1 sede da secretaria, 4 unidades de cras, 1 creas, 1 Banco de Alimentos, 1 Conselho Tutelar , 1 prédio onde funciona Departamento dos Conselhos, Coordenadoria da Mulher, Programa Criança Feliz , 1 Unidade de Acolhimento Institucional (Abrigo), 2 Imóveis dentro do município para funcionamento do Serviço de Convivência e Fortalecimento de Vínculos , e mais 2 imóveis em Terra Branca (Extensão dos serviços do CRAS), 2 locais (Machados e pedregulho) que iniciará a extensão dos serviços sendo serviço de Convivência e Bolsa Família e Cadastro Único) 1 Telecentro em Sentinelas e o AABB Comunidade.. Sao 17 prédios sobre responsabilidade da Secretaria de Desenvolvimento Social ,imóveis esse que poderão passar por necessidade de manutenção ,adequação e adaptação , sendo assim necessários o uso de itens de material hidráulico
87	50	UNID	TE EM PVC MARROM 90° DE REDUÇÃO SOLDÁVEL 40 X 32 MMDiâmetro nominal 40 x 32 mm, classe A, pressão de serviço 75 M.C.A.	Justificativa : o quantitativo se justifica em função de 1 sede da secretaria, 4 unidades de cras, 1 creas, 1 Banco de Alimentos, 1 Conselho Tutelar , 1 prédio onde funciona Departamento dos Conselhos, Coordenadoria da Mulher, Programa Criança Feliz , 1 Unidade de Acolhimento Institucional (Abrigo), 2 Imóveis dentro do município para funcionamento do Serviço de Convivência e Fortalecimento de Vínculos , e mais 2 imóveis em Terra Branca (Extensão dos serviços do CRAS), 2 locais (Machados e pedregulho) que iniciará a extensão dos serviços sendo serviço de Convivência e Bolsa Família e Cadastro Único) 1 Telecentro em Sentinelas e o AABB Comunidade.. Sao 17 prédios sobre responsabilidade da Secretaria de Desenvolvimento Social ,imóveis esse que poderão passar por necessidade de manutenção ,adequação e adaptação , sendo assim necessários o uso de itens de material hidráulico
88	50	UNID	TE EM PVC MARROM 90° DE REDUÇÃO SOLDÁVEL 50 X 20 MMDiâmetro nominal 50 x 20 mm, classe A, pressão de serviço 75 M.C.A.	Justificativa : o quantitativo se justifica em função de 1 sede da secretaria, 4 unidades de cras, 1 creas, 1 Banco de Alimentos, 1 Conselho Tutelar , 1 prédio onde funciona Departamento dos Conselhos, Coordenadoria da Mulher, Programa Criança Feliz , 1 Unidade de Acolhimento Institucional (Abrigo), 2 Imóveis dentro do município para funcionamento do Serviço de Convivência e Fortalecimento de Vínculos , e mais 2 imóveis em Terra Branca (Extensão dos serviços do CRAS), 2 locais (Machados e pedregulho) que iniciará a extensão dos serviços sendo serviço de Convivência e Bolsa Família e Cadastro Único) 1 Telecentro em Sentinelas e o AABB Comunidade.. Sao 17 prédios sobre responsabilidade da Secretaria de Desenvolvimento Social ,imóveis esse que poderão passar por necessidade de manutenção ,adequação e adaptação , sendo assim necessários o uso de itens de material hidráulico
89	50	UNID	93 TE EM PVC MARROM 90° DE	Justificativa : o quantitativo se justifica em função de 1 sede da secretaria, 4 unidades de cras, 1 creas, 1 Banco

			REDUÇÃO SOLDÁVEL 50 X 25 MMDiâmetro nominal 50 x 25 mm, classe A, pressão de serviço 75 M.C.A	de Alimentos, 1 Conselho Tutelar , 1 prédio onde funciona Departamento dos Conselhos, Coordenadoria da Mulher, Programa Criança Feliz , 1 Unidade de Acolhimento Institucional (Abrigo), 2 Imóveis dentro do município para funcionamento do Serviço de Convivência e Fortalecimento de Vínculos , e mais 2 imóveis em Terra Branca (Extensão dos serviços do CRAS), 2 locais (Machados e pedregulho) que iniciará a extensão dos serviços sendo serviço de Convivência e Bolsa Família e Cadastro Único) 1 Telecentro em Sentinela e o AABB Comunidade.. Sao 17 prédios sobre responsabilidade da Secretaria de Desenvolvimento Social ,imóveis esse que poderão passar por necessidade de manutenção ,adequação e adaptação , sendo assim necessários o uso de itens de material hidráulico
90	50	UNID	TE EM PVC MARROM 90° SOLDÁVEL 20 MMDiâmetro nominal 20 mm, classe A pressão de serviço 75 M.C.A.	Justificativa : o quantitativo se justifica em função de 1 sede da secretaria, 4 unidades de cras, 1 creas, 1 Banco de Alimentos, 1 Conselho Tutelar , 1 prédio onde funciona Departamento dos Conselhos, Coordenadoria da Mulher, Programa Criança Feliz , 1 Unidade de Acolhimento Institucional (Abrigo), 2 Imóveis dentro do município para funcionamento do Serviço de Convivência e Fortalecimento de Vínculos , e mais 2 imóveis em Terra Branca (Extensão dos serviços do CRAS), 2 locais (Machados e pedregulho) que iniciará a extensão dos serviços sendo serviço de Convivência e Bolsa Família e Cadastro Único) 1 Telecentro em Sentinela e o AABB Comunidade.. Sao 17 prédios sobre responsabilidade da Secretaria de Desenvolvimento Social ,imóveis esse que poderão passar por necessidade de manutenção ,adequação e adaptação , sendo assim necessários o uso de itens de material hidráulico
91	50	UNID	TE EM PVC MARROM 90° SOLDÁVEL 25 MMDiâmetro nominal 25 mm, classe A pressão de serviço 75 M.C.A.	Justificativa : o quantitativo se justifica em função de 1 sede da secretaria, 4 unidades de cras, 1 creas, 1 Banco de Alimentos, 1 Conselho Tutelar , 1 prédio onde funciona Departamento dos Conselhos, Coordenadoria da Mulher, Programa Criança Feliz , 1 Unidade de Acolhimento Institucional (Abrigo), 2 Imóveis dentro do município para funcionamento do Serviço de Convivência e Fortalecimento de Vínculos , e mais 2 imóveis em Terra Branca (Extensão dos serviços do CRAS), 2 locais (Machados e pedregulho) que iniciará a extensão dos serviços sendo serviço de Convivência e Bolsa Família e Cadastro Único) 1 Telecentro em Sentinela e o AABB Comunidade.. Sao 17 prédios sobre responsabilidade da Secretaria de Desenvolvimento Social ,imóveis esse que poderão passar por necessidade de manutenção ,adequação e adaptação , sendo assim necessários o uso de itens de material hidráulico
92	50	UNID	TE EM PVC MARROM 90° SOLDÁVEL 32 MMDiâmetro nominal 32 mm, classe A, pressão de serviço 75 M.C.A.	Justificativa : o quantitativo se justifica em função de 1 sede da secretaria, 4 unidades de cras, 1 creas, 1 Banco de Alimentos, 1 Conselho Tutelar , 1 prédio onde funciona Departamento dos Conselhos, Coordenadoria da Mulher, Programa Criança Feliz , 1 Unidade de Acolhimento Institucional (Abrigo), 2 Imóveis dentro do município para funcionamento do Serviço de Convivência e Fortalecimento de Vínculos , e mais 2 imóveis em Terra Branca (Extensão dos serviços do CRAS), 2 locais (Machados e pedregulho) que iniciará a extensão dos serviços sendo serviço de Convivência e Bolsa Família e Cadastro Único) 1 Telecentro em Sentinela e o AABB Comunidade.. Sao 17 prédios sobre responsabilidade da Secretaria de Desenvolvimento Social ,imóveis esse que poderão passar por necessidade de manutenção ,adequação e adaptação , sendo assim necessários o uso de itens de material hidráulico
93	50	UNID	TE EM PVC MARROM 90° SOLDÁVEL 40 MMDiâmetro nominal 40 mm, classe A, pressão de serviço 75 M.C.A	Justificativa : o quantitativo se justifica em função de 1 sede da secretaria, 4 unidades de cras, 1 creas, 1 Banco de Alimentos, 1 Conselho Tutelar , 1 prédio onde funciona Departamento dos Conselhos, Coordenadoria da Mulher, Programa Criança Feliz , 1 Unidade de Acolhimento

				Institucional (Abrigo), 2 Imóveis dentro do município para funcionamento do Serviço de Convivência e Fortalecimento de Vínculos , e mais 2 imóveis em Terra Branca (Extensão dos serviços do CRAS), 2 locais (Machados e pedregulho) que iniciará a extensão dos serviços sendo serviço de Convivência e Bolsa Família e Cadastro Único) 1 Telecentro em Sentinela e o AABB Comunidade.. Sao 17 prédios sobre responsabilidade da Secretaria de Desenvolvimento Social ,imóveis esse que poderão passar por necessidade de manutenção ,adequação e adaptação , sendo assim necessários o uso de itens de material hidráulico
94	50	UNID	TE EM PVC MARROM 90° SOLDÁVEL 50 MMDiâmetro nominal 50 mm, classe a, pressão de serviço 75 M. C A	Justificativa : o quantitativo se justifica em função de 1 sede da secretaria, 4 unidades de cras, 1 creas, 1 Banco de Alimentos, 1 Conselho Tutelar , 1 prédio onde funciona Departamento dos Conselhos, Coordenadoria da Mulher, Programa Criança Feliz , 1 Unidade de Acolhimento Institucional (Abrigo), 2 Imóveis dentro do município para funcionamento do Serviço de Convivência e Fortalecimento de Vínculos , e mais 2 imóveis em Terra Branca (Extensão dos serviços do CRAS), 2 locais (Machados e pedregulho) que iniciará a extensão dos serviços sendo serviço de Convivência e Bolsa Família e Cadastro Único) 1 Telecentro em Sentinela e o AABB Comunidade.. Sao 17 prédios sobre responsabilidade da Secretaria de Desenvolvimento Social ,imóveis esse que poderão passar por necessidade de manutenção ,adequação e adaptação , sendo assim necessários o uso de itens de material hidráulico
95	50	UNID	TE EM PVC MARROM DE REDUÇÃO SOLDÁVEL 90° DE REDUÇÃO 32 X 25MMDiâmetro nominal 32 x 25 mm, classe A, pressão de serviço 75 M.C.A.	Justificativa : o quantitativo se justifica em função de 1 sede da secretaria, 4 unidades de cras, 1 creas, 1 Banco de Alimentos, 1 Conselho Tutelar , 1 prédio onde funciona Departamento dos Conselhos, Coordenadoria da Mulher, Programa Criança Feliz , 1 Unidade de Acolhimento Institucional (Abrigo), 2 Imóveis dentro do município para funcionamento do Serviço de Convivência e Fortalecimento de Vínculos , e mais 2 imóveis em Terra Branca (Extensão dos serviços do CRAS), 2 locais (Machados e pedregulho) que iniciará a extensão dos serviços sendo serviço de Convivência e Bolsa Família e Cadastro Único) 1 Telecentro em Sentinela e o AABB Comunidade.. Sao 17 prédios sobre responsabilidade da Secretaria de Desenvolvimento Social ,imóveis esse que poderão passar por necessidade de manutenção ,adequação e adaptação , sendo assim necessários o uso de itens de material hidráulico
96	50	UNID	TORNEIRA DE 1/2 DE METAL PARA JARDIM	Justificativa : o quantitativo se justifica em função de 1 sede da secretaria, 4 unidades de cras, 1 creas, 1 Banco de Alimentos, 1 Conselho Tutelar , 1 prédio onde funciona Departamento dos Conselhos, Coordenadoria da Mulher, Programa Criança Feliz , 1 Unidade de Acolhimento Institucional (Abrigo), 2 Imóveis dentro do município para funcionamento do Serviço de Convivência e Fortalecimento de Vínculos , e mais 2 imóveis em Terra Branca (Extensão dos serviços do CRAS), 2 locais (Machados e pedregulho) que iniciará a extensão dos serviços sendo serviço de Convivência e Bolsa Família e Cadastro Único) 1 Telecentro em Sentinela e o AABB Comunidade.. Sao 17 prédios sobre responsabilidade da Secretaria de Desenvolvimento Social ,imóveis esse que poderão passar por necessidade de manutenção ,adequação e adaptação , sendo assim necessários o uso de itens de material hidráulico
97	50	UNID	TORNEIRA DE PRESSÃO CROMADA LONGA PARA PIA 1/2"	Justificativa : o quantitativo se justifica em função de 1 sede da secretaria, 4 unidades de cras, 1 creas, 1 Banco de Alimentos, 1 Conselho Tutelar , 1 prédio onde funciona Departamento dos Conselhos, Coordenadoria da Mulher, Programa Criança Feliz , 1 Unidade de Acolhimento Institucional (Abrigo), 2 Imóveis dentro do município para funcionamento do Serviço de Convivência e Fortalecimento de Vínculos , e mais 2 imóveis em Terra

				Branca (Extensão dos serviços do CRAS), 2 locais (Machados e pedregulho) que iniciará a extensão dos serviços sendo serviço de Convivência e Bolsa Família e Cadastro Único) 1 Telecentro em Sentinela e o AABB Comunidade.. Sao 17 prédios sobre responsabilidade da Secretaria de Desenvolvimento Social ,imóveis esse que poderão passar por necessidade de manutenção ,adequação e adaptação , sendo assim necessários o uso de itens de material hidráulico
98	50	UNID	TORNEIRA DE PRESSÃO CROMADA PARA LAVATÓRIO 1/2"	Justificativa : o quantitativo se justifica em função de 1 sede da secretaria, 4 unidades de cras, 1 creas, 1 Banco de Alimentos, 1 Conselho Tutelar , 1 prédio onde funciona Departamento dos Conselhos, Coordenadoria da Mulher, Programa Criança Feliz , 1 Unidade de Acolhimento Institucional (Abrigo), 2 Imóveis dentro do município para funcionamento do Serviço de Convivência e Fortalecimento de Vínculos , e mais 2 imóveis em Terra Branca (Extensão dos serviços do CRAS), 2 locais (Machados e pedregulho) que iniciará a extensão dos serviços sendo serviço de Convivência e Bolsa Família e Cadastro Único) 1 Telecentro em Sentinela e o AABB Comunidade.. Sao 17 prédios sobre responsabilidade da Secretaria de Desenvolvimento Social ,imóveis esse que poderão passar por necessidade de manutenção ,adequação e adaptação , sendo assim necessários o uso de itens de material hidráulico
99	50	UNID	TORNEIRA DE PRESSÃO PARA JARDIM 1/2"	Justificativa : o quantitativo se justifica em função de 1 sede da secretaria, 4 unidades de cras, 1 creas, 1 Banco de Alimentos, 1 Conselho Tutelar , 1 prédio onde funciona Departamento dos Conselhos, Coordenadoria da Mulher, Programa Criança Feliz , 1 Unidade de Acolhimento Institucional (Abrigo), 2 Imóveis dentro do município para funcionamento do Serviço de Convivência e Fortalecimento de Vínculos , e mais 2 imóveis em Terra Branca (Extensão dos serviços do CRAS), 2 locais (Machados e pedregulho) que iniciará a extensão dos serviços sendo serviço de Convivência e Bolsa Família e Cadastro Único) 1 Telecentro em Sentinela e o AABB Comunidade.. Sao 17 prédios sobre responsabilidade da Secretaria de Desenvolvimento Social ,imóveis esse que poderão passar por necessidade de manutenção ,adequação e adaptação , sendo assim necessários o uso de itens de material hidráulico
100	50	UNID	TORNEIRA PARA FILTRO	Justificativa : o quantitativo se justifica em função de 1 sede da secretaria, 4 unidades de cras, 1 creas, 1 Banco de Alimentos, 1 Conselho Tutelar , 1 prédio onde funciona Departamento dos Conselhos, Coordenadoria da Mulher, Programa Criança Feliz , 1 Unidade de Acolhimento Institucional (Abrigo), 2 Imóveis dentro do município para funcionamento do Serviço de Convivência e Fortalecimento de Vínculos , e mais 2 imóveis em Terra Branca (Extensão dos serviços do CRAS), 2 locais (Machados e pedregulho) que iniciará a extensão dos serviços sendo serviço de Convivência e Bolsa Família e Cadastro Único) 1 Telecentro em Sentinela e o AABB Comunidade.. Sao 17 prédios sobre responsabilidade da Secretaria de Desenvolvimento Social ,imóveis esse que poderão passar por necessidade de manutenção ,adequação e adaptação , sendo assim necessários o uso de itens de material hidráulico
101	50	PEÇA	TORNEIRA PARA LAVATORIO EM INOX 1/2"	Justificativa : o quantitativo se justifica em função de 1 sede da secretaria, 4 unidades de cras, 1 creas, 1 Banco de Alimentos, 1 Conselho Tutelar , 1 prédio onde funciona Departamento dos Conselhos, Coordenadoria da Mulher, Programa Criança Feliz , 1 Unidade de Acolhimento Institucional (Abrigo), 2 Imóveis dentro do município para funcionamento do Serviço de Convivência e Fortalecimento de Vínculos , e mais 2 imóveis em Terra Branca (Extensão dos serviços do CRAS), 2 locais (Machados e pedregulho) que iniciará a extensão dos serviços sendo serviço de Convivência e Bolsa Família e

				Cadastro Único) 1 Telecentro em Sentinelina e o AABB Comunidade.. Sao 17 prédios sobre responsabilidade da Secretaria de Desenvolvimento Social ,imóveis esse que poderão passar por necessidade de manutenção ,adequação e adaptação , sendo assim necessários o uso de itens de material hidráulico
102	50	UNID	TORNEIRA PARA LAVATÓRIO EM PVC	Justificativa : o quantitativo se justifica em função de 1 sede da secretaria, 4 unidades de cras, 1 creas, 1 Banco de Alimentos, 1 Conselho Tutelar , 1 prédio onde funciona Departamento dos Conselhos, Coordenadoria da Mulher, Programa Criança Feliz , 1 Unidade de Acolhimento Institucional (Abrigo), 2 Imóveis dentro do município para funcionamento do Serviço de Convivência e Fortalecimento de Vínculos , e mais 2 imóveis em Terra Branca (Extensão dos serviços do CRAS), 2 locais (Machados e pedregulho) que iniciará a extensão dos serviços sendo serviço de Convivência e Bolsa Família e Cadastro Único) 1 Telecentro em Sentinelina e o AABB Comunidade.. Sao 17 prédios sobre responsabilidade da Secretaria de Desenvolvimento Social ,imóveis esse que poderão passar por necessidade de manutenção ,adequação e adaptação , sendo assim necessários o uso de itens de material hidráulico
103	50	UNID	TORNEIRA PIA COZINHA INOX BICA MÓVEL 1/2"	Justificativa : o quantitativo se justifica em função de 1 sede da secretaria, 4 unidades de cras, 1 creas, 1 Banco de Alimentos, 1 Conselho Tutelar , 1 prédio onde funciona Departamento dos Conselhos, Coordenadoria da Mulher, Programa Criança Feliz , 1 Unidade de Acolhimento Institucional (Abrigo), 2 Imóveis dentro do município para funcionamento do Serviço de Convivência e Fortalecimento de Vínculos , e mais 2 imóveis em Terra Branca (Extensão dos serviços do CRAS), 2 locais (Machados e pedregulho) que iniciará a extensão dos serviços sendo serviço de Convivência e Bolsa Família e Cadastro Único) 1 Telecentro em Sentinelina e o AABB Comunidade.. Sao 17 prédios sobre responsabilidade da Secretaria de Desenvolvimento Social ,imóveis esse que poderão passar por necessidade de manutenção ,adequação e adaptação , sendo assim necessários o uso de itens de material hidráulico
104	50	UNID	TUBO AGROPECUÁRIO CLASSE A 20MM 6M	Justificativa : o quantitativo se justifica em função de 1 sede da secretaria, 4 unidades de cras, 1 creas, 1 Banco de Alimentos, 1 Conselho Tutelar , 1 prédio onde funciona Departamento dos Conselhos, Coordenadoria da Mulher, Programa Criança Feliz , 1 Unidade de Acolhimento Institucional (Abrigo), 2 Imóveis dentro do município para funcionamento do Serviço de Convivência e Fortalecimento de Vínculos , e mais 2 imóveis em Terra Branca (Extensão dos serviços do CRAS), 2 locais (Machados e pedregulho) que iniciará a extensão dos serviços sendo serviço de Convivência e Bolsa Família e Cadastro Único) 1 Telecentro em Sentinelina e o AABB Comunidade.. Sao 17 prédios sobre responsabilidade da Secretaria de Desenvolvimento Social ,imóveis esse que poderão passar por necessidade de manutenção ,adequação e adaptação , sendo assim necessários o uso de itens de material hidráulico
105	50	UNID	TUBO AGROPECUÁRIO CLASSE A 25MM 6M	Justificativa : o quantitativo se justifica em função de 1 sede da secretaria, 4 unidades de cras, 1 creas, 1 Banco de Alimentos, 1 Conselho Tutelar , 1 prédio onde funciona Departamento dos Conselhos, Coordenadoria da Mulher, Programa Criança Feliz , 1 Unidade de Acolhimento Institucional (Abrigo), 2 Imóveis dentro do município para funcionamento do Serviço de Convivência e Fortalecimento de Vínculos , e mais 2 imóveis em Terra Branca (Extensão dos serviços do CRAS), 2 locais (Machados e pedregulho) que iniciará a extensão dos serviços sendo serviço de Convivência e Bolsa Família e Cadastro Único) 1 Telecentro em Sentinelina e o AABB Comunidade.. Sao 17 prédios sobre responsabilidade da Secretaria de Desenvolvimento Social ,imóveis esse que

				poderão passar por necessidade de manutenção ,adequação e adaptação , sendo assim necessários o uso de itens de material hidráulico
106	50	UNID	TUBO AGROPECUÁRIO PN 80 32MM 6M	Justificativa : o quantitativo se justifica em função de 1 sede da secretaria, 4 unidades de cras, 1 creas, 1 Banco de Alimentos, 1 Conselho Tutelar , 1 prédio onde funciona Departamento dos Conselhos, Coordenadoria da Mulher, Programa Criança Feliz , 1 Unidade de Acolhimento Institucional (Abrigo), 2 Imóveis dentro do município para funcionamento do Serviço de Convivência e Fortalecimento de Vínculos , e mais 2 imóveis em Terra Branca (Extensão dos serviços do CRAS), 2 locais (Machados e pedregulho) que iniciará a extensão dos serviços sendo serviço de Convivência e Bolsa Família e Cadastro Único) 1 Telecentro em Sentinela e o AABB Comunidade.. Sao 17 prédios sobre responsabilidade da Secretaria de Desenvolvimento Social ,imóveis esse que poderão passar por necessidade de manutenção ,adequação e adaptação , sendo assim necessários o uso de itens de material hidráulico
107	50	UNID	TUBO EM PVC MARROM SOLDÁVEL DIÂMETRO NOMINAL 20 MMClasse A, pressão de serviço 75 M.C.A. 6 metros	Justificativa : o quantitativo se justifica em função de 1 sede da secretaria, 4 unidades de cras, 1 creas, 1 Banco de Alimentos, 1 Conselho Tutelar , 1 prédio onde funciona Departamento dos Conselhos, Coordenadoria da Mulher, Programa Criança Feliz , 1 Unidade de Acolhimento Institucional (Abrigo), 2 Imóveis dentro do município para funcionamento do Serviço de Convivência e Fortalecimento de Vínculos , e mais 2 imóveis em Terra Branca (Extensão dos serviços do CRAS), 2 locais (Machados e pedregulho) que iniciará a extensão dos serviços sendo serviço de Convivência e Bolsa Família e Cadastro Único) 1 Telecentro em Sentinela e o AABB Comunidade.. Sao 17 prédios sobre responsabilidade da Secretaria de Desenvolvimento Social ,imóveis esse que poderão passar por necessidade de manutenção ,adequação e adaptação , sendo assim necessários o uso de itens de material hidráulico
108	50	UNID	TUBO EM PVC MARROM SOLDÁVEL DIÂMETRO NOMINAL 25 MMClasse A, pressão de serviço 75 M.C.A. 6 metros	Justificativa : o quantitativo se justifica em função de 1 sede da secretaria, 4 unidades de cras, 1 creas, 1 Banco de Alimentos, 1 Conselho Tutelar , 1 prédio onde funciona Departamento dos Conselhos, Coordenadoria da Mulher, Programa Criança Feliz , 1 Unidade de Acolhimento Institucional (Abrigo), 2 Imóveis dentro do município para funcionamento do Serviço de Convivência e Fortalecimento de Vínculos , e mais 2 imóveis em Terra Branca (Extensão dos serviços do CRAS), 2 locais (Machados e pedregulho) que iniciará a extensão dos serviços sendo serviço de Convivência e Bolsa Família e Cadastro Único) 1 Telecentro em Sentinela e o AABB Comunidade.. Sao 17 prédios sobre responsabilidade da Secretaria de Desenvolvimento Social ,imóveis esse que poderão passar por necessidade de manutenção ,adequação e adaptação , sendo assim necessários o uso de itens de material hidráulico
109	50	UNID	TUBO EM PVC MARROM SOLDÁVEL DIÂMETRO NOMINAL 32 MMClasse A, pressão de serviço 75 M.C.A. 6 metros	Justificativa : o quantitativo se justifica em função de 1 sede da secretaria, 4 unidades de cras, 1 creas, 1 Banco de Alimentos, 1 Conselho Tutelar , 1 prédio onde funciona Departamento dos Conselhos, Coordenadoria da Mulher, Programa Criança Feliz , 1 Unidade de Acolhimento Institucional (Abrigo), 2 Imóveis dentro do município para funcionamento do Serviço de Convivência e Fortalecimento de Vínculos , e mais 2 imóveis em Terra Branca (Extensão dos serviços do CRAS), 2 locais (Machados e pedregulho) que iniciará a extensão dos serviços sendo serviço de Convivência e Bolsa Família e Cadastro Único) 1 Telecentro em Sentinela e o AABB Comunidade.. Sao 17 prédios sobre responsabilidade da Secretaria de Desenvolvimento Social ,imóveis esse que poderão passar por necessidade de manutenção ,adequação e adaptação , sendo assim necessários o uso de itens de material hidráulico

110	50	UNID	TUBO EM PVC MARROM SOLDÁVEL DIÂMETRO NOMINAL 40 MM Classe A, pressão de serviço 75 M.C.A. 6 metros	Justificativa : o quantitativo se justifica em função de 1 sede da secretaria, 4 unidades de cras, 1 creas, 1 Banco de Alimentos, 1 Conselho Tutelar , 1 prédio onde funciona Departamento dos Conselhos, Coordenadoria da Mulher, Programa Criança Feliz , 1 Unidade de Acolhimento Institucional (Abrigo), 2 Imóveis dentro do município para funcionamento do Serviço de Convivência e Fortalecimento de Vínculos , e mais 2 imóveis em Terra Branca (Extensão dos serviços do CRAS), 2 locais (Machados e pedregulho) que iniciará a extensão dos serviços sendo serviço de Convivência e Bolsa Família e Cadastro Único) 1 Telecentro em Sentinel e o AABB Comunidade.. Sao 17 prédios sobre responsabilidade da Secretaria de Desenvolvimento Social ,imóveis esse que poderão passar por necessidade de manutenção ,adequação e adaptação , sendo assim necessários o uso de itens de material hidráulico
111	50	UNID	TUBO EM PVC MARROM SOLDÁVEL DIÂMETRO NOMINAL 50 MM Classe A pressão de serviço 75 M.C.A.6metros	Justificativa : o quantitativo se justifica em função de 1 sede da secretaria, 4 unidades de cras, 1 creas, 1 Banco de Alimentos, 1 Conselho Tutelar , 1 prédio onde funciona Departamento dos Conselhos, Coordenadoria da Mulher, Programa Criança Feliz , 1 Unidade de Acolhimento Institucional (Abrigo), 2 Imóveis dentro do município para funcionamento do Serviço de Convivência e Fortalecimento de Vínculos , e mais 2 imóveis em Terra Branca (Extensão dos serviços do CRAS), 2 locais (Machados e pedregulho) que iniciará a extensão dos serviços sendo serviço de Convivência e Bolsa Família e Cadastro Único) 1 Telecentro em Sentinel e o AABB Comunidade.. Sao 17 prédios sobre responsabilidade da Secretaria de Desenvolvimento Social ,imóveis esse que poderão passar por necessidade de manutenção ,adequação e adaptação , sendo assim necessários o uso de itens de material hidráulico
112	50	UNID	TUBO EM PVC MARROM SOLDÁVEL DIÂMETRO NOMINAL 60 MM Classe A pressão de serviço 75 M.C.A. 6metros	Justificativa : o quantitativo se justifica em função de 1 sede da secretaria, 4 unidades de cras, 1 creas, 1 Banco de Alimentos, 1 Conselho Tutelar , 1 prédio onde funciona Departamento dos Conselhos, Coordenadoria da Mulher, Programa Criança Feliz , 1 Unidade de Acolhimento Institucional (Abrigo), 2 Imóveis dentro do município para funcionamento do Serviço de Convivência e Fortalecimento de Vínculos , e mais 2 imóveis em Terra Branca (Extensão dos serviços do CRAS), 2 locais (Machados e pedregulho) que iniciará a extensão dos serviços sendo serviço de Convivência e Bolsa Família e Cadastro Único) 1 Telecentro em Sentinel e o AABB Comunidade.. Sao 17 prédios sobre responsabilidade da Secretaria de Desenvolvimento Social ,imóveis esse que poderão passar por necessidade de manutenção ,adequação e adaptação , sendo assim necessários o uso de itens de material hidráulico
113	50	UNID	TUBO PVC BRANCO 100MMX6MTUBO PARA ESGOTO	Justificativa : o quantitativo se justifica em função de 1 sede da secretaria, 4 unidades de cras, 1 creas, 1 Banco de Alimentos, 1 Conselho Tutelar , 1 prédio onde funciona Departamento dos Conselhos, Coordenadoria da Mulher, Programa Criança Feliz , 1 Unidade de Acolhimento Institucional (Abrigo), 2 Imóveis dentro do município para funcionamento do Serviço de Convivência e Fortalecimento de Vínculos , e mais 2 imóveis em Terra Branca (Extensão dos serviços do CRAS), 2 locais (Machados e pedregulho) que iniciará a extensão dos serviços sendo serviço de Convivência e Bolsa Família e Cadastro Único) 1 Telecentro em Sentinel e o AABB Comunidade.. Sao 17 prédios sobre responsabilidade da Secretaria de Desenvolvimento Social ,imóveis esse que poderão passar por necessidade de manutenção ,adequação e adaptação , sendo assim necessários o uso de itens de material hidráulico
114	50	UNID	UNIÃO EM PVC MARROM SOLDÁVEL 20 MMDiâmetro nominal 20 mm, classe A, pressão	Justificativa : o quantitativo se justifica em função de 1 sede da secretaria, 4 unidades de cras, 1 creas, 1 Banco de Alimentos, 1 Conselho Tutelar , 1 prédio onde funciona

			de serviço 75 M.C.A.	Departamento dos Conselhos, Coordenadoria da Mulher, Programa Criança Feliz , 1 Unidade de Acolhimento Institucional (Abrigo), 2 Imóveis dentro do município para funcionamento do Serviço de Convivência e Fortalecimento de Vínculos , e mais 2 imóveis em Terra Branca (Extensão dos serviços do CRAS), 2 locais (Machados e pedregulho) que iniciará a extensão dos serviços sendo serviço de Convivência e Bolsa Família e Cadastro Único) 1 Telecentro em Sentinel e o AABB Comunidade.. Sao 17 prédios sobre responsabilidade da Secretaria de Desenvolvimento Social ,imóveis esse que poderão passar por necessidade de manutenção ,adequação e adaptação , sendo assim necessários o uso de itens de material hidráulico
115	50	UNID	119 UNIÃO EM PVC MARROM SOLDÁVEL 25 MMDiâmetro nominal 25 mm, classe A, pressão de serviço 75 M.C.A	Justificativa : o quantitativo se justifica em função de 1 sede da secretaria, 4 unidades de cras, 1 creas, 1 Banco de Alimentos, 1 Conselho Tutelar , 1 prédio onde funciona Departamento dos Conselhos, Coordenadoria da Mulher, Programa Criança Feliz , 1 Unidade de Acolhimento Institucional (Abrigo), 2 Imóveis dentro do município para funcionamento do Serviço de Convivência e Fortalecimento de Vínculos , e mais 2 imóveis em Terra Branca (Extensão dos serviços do CRAS), 2 locais (Machados e pedregulho) que iniciará a extensão dos serviços sendo serviço de Convivência e Bolsa Família e Cadastro Único) 1 Telecentro em Sentinel e o AABB Comunidade.. Sao 17 prédios sobre responsabilidade da Secretaria de Desenvolvimento Social ,imóveis esse que poderão passar por necessidade de manutenção ,adequação e adaptação , sendo assim necessários o uso de itens de material hidráulico
116	50	UNID	UNIÃO EM PVC MARROM SOLDÁVEL 32 MMDiâmetro nominal 32 mm, classe A, pressão de serviço 75 M.C.A.	Justificativa : o quantitativo se justifica em função de 1 sede da secretaria, 4 unidades de cras, 1 creas, 1 Banco de Alimentos, 1 Conselho Tutelar , 1 prédio onde funciona Departamento dos Conselhos, Coordenadoria da Mulher, Programa Criança Feliz , 1 Unidade de Acolhimento Institucional (Abrigo), 2 Imóveis dentro do município para funcionamento do Serviço de Convivência e Fortalecimento de Vínculos , e mais 2 imóveis em Terra Branca (Extensão dos serviços do CRAS), 2 locais (Machados e pedregulho) que iniciará a extensão dos serviços sendo serviço de Convivência e Bolsa Família e Cadastro Único) 1 Telecentro em Sentinel e o AABB Comunidade.. Sao 17 prédios sobre responsabilidade da Secretaria de Desenvolvimento Social ,imóveis esse que poderão passar por necessidade de manutenção ,adequação e adaptação , sendo assim necessários o uso de itens de material hidráulico
117	50	UNID	UNIÃO EM PVC MARROM SOLDÁVEL 50 MMDiâmetro nominal 50 mm, classe A, pressão de serviço 75 M.C.A.	Justificativa : o quantitativo se justifica em função de 1 sede da secretaria, 4 unidades de cras, 1 creas, 1 Banco de Alimentos, 1 Conselho Tutelar , 1 prédio onde funciona Departamento dos Conselhos, Coordenadoria da Mulher, Programa Criança Feliz , 1 Unidade de Acolhimento Institucional (Abrigo), 2 Imóveis dentro do município para funcionamento do Serviço de Convivência e Fortalecimento de Vínculos , e mais 2 imóveis em Terra Branca (Extensão dos serviços do CRAS), 2 locais (Machados e pedregulho) que iniciará a extensão dos serviços sendo serviço de Convivência e Bolsa Família e Cadastro Único) 1 Telecentro em Sentinel e o AABB Comunidade.. Sao 17 prédios sobre responsabilidade da Secretaria de Desenvolvimento Social ,imóveis esse que poderão passar por necessidade de manutenção ,adequação e adaptação , sendo assim necessários o uso de itens de material hidráulico
118	50	UNID	UNIÃO EM PVC MARROM SOLDÁVEL 60 MMDiâmetro nominal 60 mm, classe A, pressão de serviço 75 M.C.A	Justificativa : o quantitativo se justifica em função de 1 sede da secretaria, 4 unidades de cras, 1 creas, 1 Banco de Alimentos, 1 Conselho Tutelar , 1 prédio onde funciona Departamento dos Conselhos, Coordenadoria da Mulher, Programa Criança Feliz , 1 Unidade de Acolhimento Institucional (Abrigo), 2 Imóveis dentro do município para

				funcionamento do Serviço de Convivência e Fortalecimento de Vínculos , e mais 2 imóveis em Terra Branca (Extensão dos serviços do CRAS), 2 locais (Machados e pedregulho) que iniciará a extensão dos serviços sendo serviço de Convivência e Bolsa Família e Cadastro Único) 1 Telecentro em Sentinela e o AABB Comunidade.. Sao 17 prédios sobre responsabilidade da Secretaria de Desenvolvimento Social ,imóveis esse que poderão passar por necessidade de manutenção ,adequação e adaptação , sendo assim necessários o uso de itens de material hidráulico
119	50	UNID	VÁLVULA DE DESCARGA 1 1/2"Conforme às normas NBR 12904 / 1993 e NBR 12905 / 1993, corpo em bronze, resistente à corrosão, podendo 123 ser instalada em paredes até de meio tijolo, registro integrado para regulagem de vazão e manutenção, volante do registro para regulagem manual de vazão e manutenção, parafuso de regulagem da tecla de acionamento, mola de aço inoxidável, sistema auto-limpante que dispensa lubrificação e sistema de vedação em borracha garantindo o funcionamento em alta e baixa pressão.	Justificativa : o quantitativo se justifica em função de 1 sede da secretaria, 4 unidades de cras, 1 creas, 1 Banco de Alimentos, 1 Conselho Tutelar , 1 prédio onde funciona Departamento dos Conselhos, Coordenadoria da Mulher, Programa Criança Feliz , 1 Unidade de Acolhimento Institucional (Abrigo), 2 Imóveis dentro do município para funcionamento do Serviço de Convivência e Fortalecimento de Vínculos , e mais 2 imóveis em Terra Branca (Extensão dos serviços do CRAS), 2 locais (Machados e pedregulho) que iniciará a extensão dos serviços sendo serviço de Convivência e Bolsa Família e Cadastro Único) 1 Telecentro em Sentinela e o AABB Comunidade.. Sao 17 prédios sobre responsabilidade da Secretaria de Desenvolvimento Social ,imóveis esse que poderão passar por necessidade de manutenção ,adequação e adaptação , sendo assim necessários o uso de itens de material hidráulico

De acordo.

Encaminhe-se ao Departamento de Compras para que sejam apurados os melhores preços/cotações por item.

Bocaiuva 27/02/2024

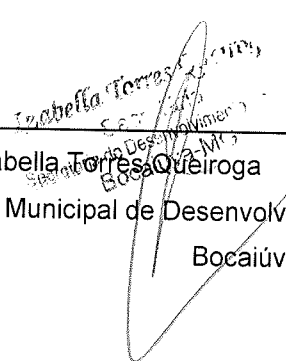
 Izabella Torres Queiroga
 Secretária Municipal de Desenvolvimento Social
 Bocaiúva/MG

**PREFEITURA MUNICIPAL DE BOCAIUVA**

CNPJ : 18.803.072/0001-32

PÁGINA. 53

Página 1 de 6

Rua Mariana de Queiroga, 141, CENTRO

SOLICITAÇÃO

Nº 03806 SECRETÁRIA MUNICIPAL DE DESENVOLVIMENTO

DATA 28/02/2024

OBJETO: AQUISIÇÃO DE MATERIAL ELETRICO PARA ATENDER AS NECESSIDADES DA SECRETARIA DE DESENVOLVIMENTO SOCIAL.

Item	Qtde	Unidad	Cód.	Descrição Material	C. Custo
001	500,0000	PEÇA	2823	ABRAÇADEIRA DE NYLON 30 CM:	1
002	100,0000	UNID	21969	ABRAÇADEIRA TIPO D2:	1
003	100,0000	UNID	3030	ABRAÇADEIRA TIPO U 1/2 EM ALUMÍNIO COM PARAFUSO:	1
004	5,0000	UNID	21967	ALICATE DE CORTE: Alicate eletricista, tipo profissional, tamanho 8" (200 mm), fabricado em aço, arestas de corte com ajuste preciso, temperadas por indução, aresta de corte longa para facilitar o corte de uma ampla gama de cabos, corta fios e malhas de cobre sem deixar rebarbas, com dispositivo para prensar terminais de bitolas até 10 mm ² sem isolamento, bico com ranhuras cruzadas para melhor agarre de fios e capas isolantes, cabo antideslizante com abas protetoras arredondadas para maior conforto e segurança.	1
005	10,0000	PEÇA	8124	ARMAÇÃO REX 1LINHA PESADA:	1
006	25,0000	UNID	21539	BASE PARA RELE FOTOELETRICO COM HASTE:	1
007	20,0000	Unidade	46855	BEJAMIM T 3 SAIDAS UNIV:	1
008	50,0000	UNID	21547	BOQUILHA DE LOUÇA E-27:	1
009	200,0000	MT	21479	CABINHO FLEXIVEL 1,5MM:	1
010	1.000,00	MT	21441	CABINHO FLEXIVEL 2,5MM:	1
011	1.000,00	MT	21442	CABINHO FLEXIVEL 4MM:	1
012	1.000,00	MT	21443	CABINHO FLEXIVEL 6MM:	1
013	200,0000	METRO	3025	CABO FLEXIVEL 10mm (AZUL OU PRETO):	1
014	1.600,00	METRO	2860	CABO FLEXIVEL 16mm: NA COR VERDE.	1
015	200,0000	MT	21592	CABO FLEXIVEL 25 MM:	1
016	100,0000	MT	21484	CABO FLEXIVEL 35MM:	1
017	100,0000	MT	21429	CABO PP 2X1,5MM: PARA INSTALAÇÕES INTERNAS, COMERCIAIS, INDUSTRIAIS E RESIDENCIAIS DE LUZ E FORÇA, SINALIZAÇÕES, CIRCUITOS DE COMANDO E ETC. ESPECIFICAÇÕES TÉCNICAS DO CABO PP 2x1.5MM: TIPO: FIO CABO MODELO: CABO FLEXÍVEL PP COMPOSIÇÃO: COBRE E PVC NORMAS APLICÁVEIS: NBR NM 247-3 E NBR NM 280 DA ABNT. SELO SEGURANÇA COMPULSÓRIO INMETRO: REGISTRO 003604/2020	1
018	75,0000	MT	21430	CABO PP 2X2,5MM: PARA INSTALAÇÕES INTERNAS, COMERCIAIS, INDUSTRIAIS E RESIDENCIAIS DE LUZ E FORÇA, SINALIZAÇÕES, CIRCUITOS DE COMANDO E ETC. ESPECIFICAÇÕES TÉCNICAS DO CABO PP 2x2,5MM: TIPO: FIO CABO MODELO: CABO FLEXÍVEL PP COMPOSIÇÃO: COBRE E PVC NORMAS APLICÁVEIS: NBR NM 247-3 E NBR NM 280 DA ABNT. SELO SEGURANÇA COMPULSÓRIO INMETRO: REGISTRO 003604/2020	1
019	75,0000	MT	21437	CABO PP 3X10MM: CABO PP 3 CONDUTORES CONDUTOR: FIOS DE COBRE, TÊMPERA MOLE, CLASSE 4 ATÉ A SEÇÃO NOMINAL DE 6MM ² E CLASSE 5 A PARTIR DA SEÇÃO 10MM ² (EXTRAFLEXÍVEL) ATENDENDO A NORMA ABNT NM 280 ISOLAÇÃO: COMPOSTO TERMOFIXO ATENDENDO A NORMA NBR 6251 PARA O TIPO HEPR (EPR/B)	1



PREFEITURA MUNICIPAL DE BOCAIUVA

CNPJ : 18.803.072/0001-32

PROCESSO Nº 124/24
PÁGINA 54

Página 2 de 6

Rua Mariana de Queiroga, 141, CENTRO

SOLICITAÇÃO

COBERTURA: COMPOSTO TERMOPLÁSTICO POLIVINÍLICO ATENDENDO A NORMA NBR 6251 PARA O TIPO PVC/ST2
NORMA DE REFERÊNCIA: NBR 7286 - CABOS DE POTÊNCIA COM ISOLAÇÃO EXTRUDADA DE BORRACHA ETILENOPROPILENO (EPR) PARA TENSÕES DE 1 KV A 35 KV - REQUISITOS DE DESEMPENHO
NORMAS APLICÁVEIS: NBR NM 280 E NBR 6251
SEÇÃO NOMINAL: 3X10MM²
DIÂMETRO NOMINAL DO CONDUTOR: 3,9MM
ESPESSURA NOMINAL DE ISOLAÇÃO: 0,7MM
ESPESSURA NOMINAL DA CAPA: 1,2MM
DIÂMETRO NOMINAL EXTERNO: 14,1MM
UNIPOLAR
TENSÃO NOMINAL: 0,6/1KV
TEMPERATURA MÁXIMA: 90°

020	100,0000	MT	21432	CABO PP 3X6MM: CABO PP 3 CONDUTORES; SEÇÃO NOMINAL: 3 X6MM ² COR: PRETO FIOS DE COBRE ELETROLÍTICO, SEÇÃO CIRCULAR, TÊMPERA MOLE, CLASSE 5 DE ENCORDAMENTO (NBR NM 280), ISOLAMENTO DAS VEIAS À BASE DE PVC, SEM CHUMBO ANTI-CHAMA, CLASSE TÉRMICA 700C E PARA COBERTURA EXTERNA PVC CLASSE TÉRMICA 600C (NBR 13249); OS CABOS PP 450/750V SÃO UTILIZADOS EM APARELHOS PORTÁTEIS, ELETRODOMÉSTICOS, MOTORES E MÁQUINAS EM GERAL. NORMAS: NBR NM 280 - CONDUTORES DE CABOS ISOLADOS. NBR 13249 - CABOS E CORDÕES PARA TENSÕES ATÉ 750V. NBR 6245 - DETERMINAÇÃO DO ÍNDICE DE OXIGÊNIO. NBR NM 60332-3-24 - QUEIMA VERTICAL - FOGUEIRA. NBR-5111 - FIOS DE COBRE NU DE SEÇÃO CIRCULAR PARA FINS ELÉTRICOS	1
021	50,0000	MT	21531	CABO PARA TELEFONE FE:	1
022	50,0000	UNID	21357	CAIXA 2x4 DE PVC SOBREPOR PARA INTERRUPTOR 2X4:	1
023	50,0000	UNID	21535	CAIXA 4X4 PVC:	1
024	30,0000	UNID	21598	CAIXA DE PASSAGEM 15X15 PVC:	1
025	30,0000	UNID	21549	CAIXA MONOFASICA CM-1:	1
026	30,0000	UNID	21550	CAIXA POLIFASICA CM-2:	1
027	50,0000	UNID	21358	CANALETA COM ADESIVO (LARGURA: 2 CM):	1
028	50,0000	UN	21502	CHUVEIRO ELETRICO 4800WX127V:	1
029	50,0000	UNID	21486	CONECTOR BIMETALICO 10MM:	1
030	50,0000	UN	21487	CONECTOR BIMETALICO 16MM:	1
031	50,0000	UNID	21488	CONECTOR BIMETALICO 25MM:	1
032	50,0000	UNID	21489	CONECTOR BIMETALICO 35MM:	1
033	50,0000	UNID	21490	CONECTOR BIMETALICO 50MM:	1
034	50,0000	UNID	21492	CONECTOR BIMETALICO 95MM:	1
035	40,0000	UNID	21465	CURVA PARA ELETRODUTO 32MM X 90°:	1
036	40,0000	UNID	21464	CURVA PARA ELETRODUTO BOLSA 25MM X 90°:	1
037	40,0000	UNID	21471	CURVA PARA ELETRODUTO PVC 1"ROSCA:	1
038	40,0000	UNID	21473	CURVA PARA ELETRODUTO PVC 32MM BOLSA:	1
039	50,0000	UNID	21372	DISJUNTOR BIPOLAR 10 AMPERES MODELO DIM:	1
040	50,0000	UNID	21373	DISJUNTOR BIPOLAR 16 AMPERES MODELO DIM:	1
041	60,0000	UNID	21374	DISJUNTOR BIPOLAR 20 AMPERES MODELO DIM:	1
042	60,0000	UNID	21402	DISJUNTOR BIPOLAR 20 AMPERES MODELO NEMA (PRETO):	1



PREFEITURA MUNICIPAL DE BOCAIUVA

CNPJ : 18.803.072/0001-32

Rua Mariana de Queiroga, 141, CENTRO

PROCESSO Nº 224/24
PÁGINA 550

Página 3 de 6

SOLICITAÇÃO

043	60,0000	UNID	21375	DISJUNTOR BIPOLAR 25 AMPERES MODELO DIM:	1
044	60,0000	UNID	21403	DISJUNTOR BIPOLAR 25 AMPERES MODELO NEMA (PRETO):	1
045	60,0000	UNID	21404	DISJUNTOR BIPOLAR 30 AMPERES MODELO NEMA (PRETO):	1
046	60,0000	UNID	21376	DISJUNTOR BIPOLAR 32 AMPERES MODELO DIM:	1
047	60,0000	UNID	21405	DISJUNTOR BIPOLAR 35 AMPERES MODELO NEMA (PRETO):	1
048	50,0000	UNID	21377	DISJUNTOR BIPOLAR 40 AMPERES MODELO DIM:	1
049	60,0000	UNID	21406	DISJUNTOR BIPOLAR 40 AMPERES MODELO NEMA (PRETO):	1
050	50,0000	UNID	21378	DISJUNTOR BIPOLAR 50 AMPERES MODELO DIM:	1
051	60,0000	UNID	21379	DISJUNTOR BIPOLAR 63 AMPERES MODELO DIM:	1
052	60,0000	UNID	21408	DISJUNTOR BIPOLAR 90 AMPERES MODELO NEMA (PRETO):	1
053	60,0000	UNID	21381	DISJUNTOR TRIPOLAR 10 AMPERES MODELO DIM:	1
054	60,0000	UNID	21398	DISJUNTOR TRIPOLAR 100 AMPERES MODELO NEMA PRETO:	1
055	60,0000	UNID	21382	DISJUNTOR TRIPOLAR 16 AMPERES MODELO DIM:	1
056	60,0000	UNID	21383	DISJUNTOR TRIPOLAR 20 AMPERES MODELO DIM:	1
057	60,0000	UNID	21384	DISJUNTOR TRIPOLAR 25 AMPERES MODELO DIM:	1
058	60,0000	UNID	21385	DISJUNTOR TRIPOLAR 32 AMPERES MODELO DIM:	1
059	50,0000	UNID	21386	DISJUNTOR TRIPOLAR 40 AMPERES MODELO DIM:	1
060	50,0000	UNID	21387	DISJUNTOR TRIPOLAR 50 AMPERES MODELO DIM:	1
061	60,0000	UNID	21388	DISJUNTOR TRIPOLAR 63 AMPERES MODELO DIM:	1
062	50,0000	UNID	21389	DISJUNTOR TRIPOLAR 70 AMPERES MODELO DIM:	1
063	50,0000	UNID	21363	DISJUNTOR UNIPOLAR 10 AMPERES MODELO DIM:	1
064	60,0000	UNID	21391	DISJUNTOR UNIPOLAR 10 AMPERES MODELO NEMA PRETO:	1
065	50,0000	UNID	21364	DISJUNTOR UNIPOLAR 16 AMPERES MODELO DIM:	1
066	50,0000	UNID	21365	DISJUNTOR UNIPOLAR 20 AMPERES MODELO DIM:	1
067	50,0000	UNID	21366	DISJUNTOR UNIPOLAR 25 AMPERES MODELO DIM:	1
068	60,0000	UNID	21394	DISJUNTOR UNIPOLAR 30 AMPERES MODELO NEMA PRETO:	1
069	50,0000	UNID	21367	DISJUNTOR UNIPOLAR 32 AMPERES MODELO DIM:	1
070	60,0000	UNID	21395	DISJUNTOR UNIPOLAR 35 AMPERES MODELO NEMA PRETO:	1
071	60,0000	UNID	21396	DISJUNTOR UNIPOLAR 40 AMPERES MODELO NEMA PRETO:	1
072	50,0000	UNID	21369	DISJUNTOR UNIPOLAR 50 AMPERES MODELO DIM:	1
073	60,0000	UNID	21397	DISJUNTOR UNIPOLAR 50 AMPERES MODELO NEMA PRETO:	1
074	50,0000	UNID	21370	DISJUNTOR UNIPOLAR 63 AMPERES MODELO DIM:	1
075	60,0000	UNID	21399	DISJUNTOR UNIPOLAR 70 AMPERES MODELO NEMA (PRETO):	1
076	50,0000	MT	21448	ELETRODUTO GALVANIZADO 1 1/2 PESADO:	1
077	50,0000	MT	21447	ELETRODUTO GALVANIZADO 2 PESADO:	1
078	50,0000	MT	21469	ELETRODUTO PVC 1" ROSCA:	1
079	50,0000	MT	21444	ELETRODUTO PVC 1 1/2 ROSCA:	1
080	50,0000	MT	21470	ELETRODUTO PVC 32MM BOLSA:	1
081	30,0000	MT	21446	ELETRODUTO PVC BOLSA 25MM:	1
082	40,0000	UNID	21496	EXTENSÃO TRIPLA 3 MTS:	1
083	30,0000	UNID	21500	FILTRO DE LINHA 5 TOMADAS:	1
084	500,0000	MT	21419	FIO PARALELO 2 X 1,5MM:	1
085	30,0000	MT	21423	FIO PARALELO 2 X 2,5MM:	1
086	100,0000	MT	21439	FIO PARALELO 2 X 4,0MM:	1
087	50,0000	UNID	21558	FITA ISOLANTE 20 MT:	1
088	50,0000	UNID	21451	FITA ISOLANTE BRANCA: Antichama 18mm x 10m	1
089	50,0000	UNID	21515	FITA ISOLANTE DE ALTA FUSÃO 10MTS:	1



PREFEITURA MUNICIPAL DE BOCAIUVA

CNPJ : 18.803.072/0001-32

Rua Mariana de Queiroga, 141, CENTRO

PROCESSO Nº 124/2017
PÁGINA 56
Página 4 de 6

SOLICITAÇÃO

090	20,0000	UNID	21450	FITA ISOLANTE VERMELHA: Antichama 18mm x 10m	1
091	30,0000	UNID	21483	GRAMPO MIGUELÃO:	1
092	30,0000	UNID	21410	INTERRUPTOR EMBUTIDO 1 SEÇÃO COM PLACA:	1
093	30,0000	Unidade	46877	INTERRUPTOR EMBUTIDO 2 SESÃO COM PLACA:	1
094	30,0000	Unidade	41734	INTERRUPTOR EXTERNO 1 SEÇÃO:	1
095	30,0000	UNID	21503	INTERRUPTOR EMBUTIR COM 1 TECLA: COM PLACA .	1
096	30,0000	UNID	21504	INTERRUPTOR EMBUTIR COM 2 TECLAS: COM PLACA .	1
097	50,0000	UNID	21506	INTERRUPTOR EMBUTIR COM 3 TECLAS: COM PLACA.	1
098	50,0000	UNID	21499	INTERRUPTOR EMBUTIR PARA CAMPAINHA: COM PLACA	1
099	100,0000	UNID	21418	LAMPADA ECONOMICA 15W X 127V:	1
100	50,0000	UNID	21416	LAMPADA ECONOMICA 20W X 127V:	1
101	50,0000	UNID	21518	LAMPADA FLUORESCENTE 20W.:	1
102	50,0000	UNID	21520	LAMPADA FLUORESCENTE 40W:	1
103	50,0000	UNID	21579	LAMPADA LED BULBO 9 W:	1
104	100,0000	UNID	21582	LAMPADA LED BULBO 15 W:	1
105	50,0000	UNID	21581	LAMPADA LED TUBULAR 09 W:	1
106	100,0000	UNID	21580	LAMPADA LED TUBULAR 18 W:	1
107	100,0000	UNID	21412	LAMPADA MISTA 160W X 220V E-27:	1
108	150,0000	UNID	21414	LAMPADA MISTA 250W X 220V E-27:	1
109	150,0000	UNID	21413	LAMPADA MISTA 500 W X 220 V E -40:	1
110	150,0000	UN	17642	LAMPADA VAPOR SODIO 100 W:	1
111	150,0000	UNID	21561	LAMPADA VAPOR DE SODIO 400 W:	1
112	150,0000	UNID	21541	LAMPADA VAPOR METALICO 400 W 6000K:	1
113	50,0000	UNID	21525	LUMINÁRIA DE EMERGÊNCIA 30 LEDS:	1
114	50,0000	UNID	21564	LUVA PARA ELETRODUTO ¾":	1
115	100,0000	UNID	21566	LUVA PARA ELETRODUTO 1 ½":	1
116	100,0000	UNID	21474	LUVA PARA ELETRODUTO 1" PVC:	1
117	100,0000	UNID	21565	LUVA PARA ELETRODUTO 1":	1
118	100,0000	UNID	21567	LUVA PARA ELETRODUTO 2":	1
119	100,0000	MT	21359	MANGUEIRA SINFONADA ¾" AMARELA PARA PAREDE:	1
120	50,0000	UNIDAD	1048	PILHA ALCALINA PEQUENA AA:	1
121	50,0000	UNIDAD	3023	PILHA ALCALINA PEQUENA AAA:	1
122	200,0000	UNID	21521	PLAFONIER BRANCO PVC DE PLASTICO:	1
123	100,0000	UNID	21711	PLUG RJ 45:	1
124	50,0000	UNID	21505	PROJETOR QUADRADO 400W REFERENCIA 4-40 PJC 400:	1
125	50,0000	UNID	21523	QUADRO DISTRIBUIÇÃO 06/08 CHAVES:	1
126	50,0000	UNID	21522	QUADRO DISTRIBUIÇÃO 12/16 CHAVES:	1
127	50,0000	UNID	21546	QUADRO DISTRIBUIÇÃO 3/4 CHAVES PVC:	1
128	50,0000	UNID	21710	REATOR DE PARTIDA RAPIDA 2X 20W, 110 V 50/60 HZ:	1
129	50,0000	PEÇA	2331	REATOR DE PARTIDA RAPIDA 2X 40W, 110 V, 50/60 HZ:	1
130	50,0000	UNID	21509	REATOR ELETRONICO 1X20:	1
131	50,0000	UNID	21510	REATOR ELETRONICO 1X40:	1
132	50,0000	UNID	21511	REATOR ELETRONICO 2X20:	1
133	50,0000	UN	21514	REATOR ELETRONICO 2X40:	1
134	100,0000	UNID	21463	RECEPTACULO PARA LÂMPADA E-27:	1
135	15,0000	UNID	21528	RELE DE NIVEL:	1
136	50,0000	Unidade	41831	RELE FOTOELETRICO 220V P/BASE:	1



PREFEITURA MUNICIPAL DE BOCAIUVA

CNPJ : 18.803.072/0001-32

Rua Mariana de Queiroga, 141, CENTRO

PROCESSO Nº 24/24
PÁGINA 57

Página 5 de 6

SOLICITAÇÃO

137	50,0000	Unidade	41832	RELE FOTOELETRICO 110V P/BASE:	1
138	20,0000	UNID	21555	ROLDANA REX LOUCA:	1
139	20,0000	Unidade	46878	SONDA 10 MT PVC:	1
140	30,0000	UNID	21571	TERMINAL PRE ISOLADO 16 MM:	1
141	30,0000	UNID	21453	TERMINAL PRÉ-ISOLADO 25MM:	1
142	30,0000	UNID	21454	TERMINAL PRÉ-ISOLADO 35MM:	1
143	30,0000	UNID	21568	TERMINAL PRÉ ISOLADO 10 MM:	1
144	30,0000	UNID	21572	TERMINAL PRE ISOLADO 50 MM:	1
145	30,0000	UNID	21458	TERMINAL PRESSÃO 25MM:	1
146	30,0000	UNID	21457	TERMINAL PRESSÃO 35MM:	1
147	30,0000	Unidade	46870	TOMADA RJ 45:	1
148	50,0000	UNID	21498	TOMADA DUPLA EMBUTIR COM 3 PINOS 10 AMPERES COM PLACA:	1
149	50,0000	UNID	21538	TOMADA EMBUTIR COM 3 PINOS 10 AMPERES COM PLACA:	1
150	50,0000	UNID	21480	TOMADA EMBUTIR COM 3 PINOS DE 20 AMPERES COM PLACA:	1
151	50,0000	UNID	21536	TOMADA EMBUTIR PARA TELEFONE:	1
152	50,0000	UNID	21460	TOMADA EXTERNA 2P+T:	1
153	100,0000	Unidade	27138	TOMADA FEMEA:	1
154	3,0000	UNID	21530	TRANSFORMADOR DE 5000W: Auto transformador com 02 fios na entrada para 127 volts e 02 fios na saída de 220 volts – ou seja este equipamento transforma a rede elétrica de 110 volts para 220 volts de um lado do equipamento, e do outro lado transforma a rede elétrica de 220 volts para 110 volts conforme necessidade do trabalho local.	1

Ficha Dotação(ões) Orçamentária

626	7.1.1.26.782.27.2114.33903600	Manutenção e Conservação de Pontes e Mataburros	Outros Serviços de Terceiros - P. F	Recursos da Contribuição de Intervenção no Domínio Econômico - CIDE	1.000,00
627	7.1.1.26.782.27.2114.33903900	Manutenção e Conservação de Pontes e Mataburros	Outros Serv. Terc. - P. Jurídica	Recursos Não Vinculados de Impostos	4.335,38
628	7.1.1.26.782.27.2114.33903900	Manutenção e Conservação de Pontes e Mataburros	Outros Serv. Terc. - P. Jurídica	Recursos da Contribuição de Intervenção no Domínio Econômico - CIDE	1.000,00
649	7.1.2.15.122.2.3057.44905200	Aquis. Moveis e Eqptos Div. Proj Acomp. Obras	Equipamentos e Mat.Permanentes	Recursos Não Vinculados de Impostos	2.030,00
664	8.1.1.8.121.2.3287.44905200	Construção/Reforma/Ampiação Academia ao Ar livre	Equipamentos e Mat.Permanentes	Recursos Não Vinculados de Impostos	0,00
720	8.1.1.8.244.23.2233.33903300	Manutenção das Atividades da Defesa Civil	Passagens e Despesas com Locomoção	Recursos Não Vinculados de Impostos	0,00
732	8.1.1.8.244.54.2388.31909400	Manutenção do Programa Aquisição de Alimentos Institucional e outros de Segurança Alimentar	Inden. e Restituições Trabalho.	Recursos Não Vinculados de Impostos	1.000,00
734	8.1.1.8.244.54.2388.33901400	Manutenção do Programa Aquisição de Alimentos	Diárias Pessoa Civil	Recursos Não Vinculados de Impostos	3.111,99



PREFEITURA MUNICIPAL DE BOCAIUVA

CNPJ : 18.803.072/0001-32

Rua Mariana de Queiroga, 141, CENTRO

PROCESSO Nº 24/24
PÁGINA 58

Página 6 de 6

SOLICITAÇÃO

Institucional e outros de
Segurança Alimentar

791	8.2.1.8.122.58.2124.33903000	Manutenção das Atividades de Gestão em Vigilância Socioassistencial	Material de Consumo	Transferência de Recursos do Fundo Nacional de Assistência Social - FNAS	0,00
815	8.2.2.8.244.5.2132.31900400	Serviço de Proteção e Atendimento Integral à Família - PAIF(CRAS)	Contratação Por Tempo Determinado	Transferência de Recursos dos Fundos Estaduais de Assistência Social	0,00
853	8.2.2.8.244.5.2133.33903000	Serviço de Convivência e Fortalecimento de Vínculos	Material de Consumo	Transferência de Recursos do Fundo Nacional de Assistência Social - FNAS	0,00
894	8.2.3.8.244.7.2430.33903900	Manut. Ativ. do Serviço de Proteção Social Especial de Média Complexidade	Outros Serv. Terc. - P. Jurídica	Transferência de Recursos do Fundo Nacional de Assistência Social - FNAS	0,00
895	8.2.3.8.244.7.2430.33903900	Manut. Ativ. do Serviço de Proteção Social Especial de Média Complexidade	Outros Serv. Terc. - P. Jurídica	Transferência de Recursos dos Fundos Estaduais de Assistência Social	0,00

Código Centro de Custo

0001 PREFEITURA MUNICIPAL DE BOCAIUVA



IZABELLA TORRES QUEIROGA
SECRETARIA DE DESENVILVIMENTO SOCIAL



DOCUMENTO DE FORMALIZAÇÃO DA DEMANDA (DFD)

DFD Nº 05

Setor Requisitante:

Secretaria municipal de Desenvolvimento Social

Responsável para demanda:

Izabella Torres Queiroga

Objeto para futura contratação:

Aquisição de material elétrico para atendimento na Secretaria de Desenvolvimento Social.

Justificativa da necessidade da contratação:

Realização de uma licitação para a aquisição de material elétrico pela Secretaria de Assistência Social é uma medida estratégica e essencial para garantir a eficiência e a segurança das instalações elétricas nos espaços destinados ao atendimento social.

Esta justificativa se baseia em diversos pontos que destacam a importância dessa ação para o adequado funcionamento das atividades da secretaria e, por conseguinte, para o bem-estar da comunidade atendida.

Manutenção e Segurança das Instalações: A Secretaria de Assistência Social, por ser responsável por oferecer serviços vitais à população, necessita de instalações elétricas em perfeito estado de funcionamento. A aquisição de material elétrico por meio de licitação, possibilita a manutenção preventiva e corretiva, assegurando a continuidade dos serviços e evitando riscos à segurança dos usuários e funcionários.

Atendimento a Normas Técnicas e Legislação: garantindo a conformidade com padrões de qualidade e segurança. Esse cuidado é fundamental para prevenir acidentes, proteger o patrimônio público e assegurar que os recursos sejam aplicados de forma eficiente.

Garantia da Continuidade dos Serviços Sociais: A interrupção dos serviços sociais devido a problemas elétricos pode prejudicar significativamente a comunidade atendida. Ao investir na aquisição de material elétrico de qualidade, por meio de licitação, a Secretaria de Assistência Social assegura a continuidade das atividades, promovendo o bem-estar e a dignidade dos beneficiários.

Em resumo, a licitação para a aquisição de material elétrico pela Secretaria de Assistência Social é uma medida indispensável para garantir a qualidade, segurança e eficiência das instalações elétricas, promovendo a continuidade dos serviços sociais essenciais à comunidade, tudo isso em consonância com os princípios da legalidade, economicidade e transparência que regem a administração pública.

Objeto:

- Serviço não continuado
- Serviço continuado SEM dedicação exclusiva de mão de obra
- Serviço continuado COM dedicação exclusiva de mão de obra
- Material de consumo
- Material permanente / equipamento

Forma de Contratação sugerida:

- Modalidades da Lei n.º 14.133/2021
- Dispensa/Inexigibilidade

() Adesão à IRP de outro Órgão

PROCESSO Nº 24/24
PÁGINA: 600

Indicação da Fonte do recurso:

FONTE: 1500/1660/1661

FICHA:

676/677/700/715/716/735/760/761/775/776/790/791/825/826/828/853//882/883/930/931/932/961/962/963/979

Quantidade de material/serviço a ser contratado (expectativa):

Item	Descrição/Especificação	Unidade de medida (se é Kg, metro, hora, etc.)	Quantidade estimada	
1	ABRACADEIRA DE NYLON 30CM	UNID	500	Justificativa : o quantitativo se justifica em função de 1 sede da secretaria, 4 unidades de cras, 1 creas, 1 Banco de Alimentos, 1 Conselho Tutelar , 1 prédio onde funciona Departamento dos Conselhos, Coordenadoria da Mulher, Programa Criança Feliz , 1 Unidade de Acolhimento Institucional (Abrigo), 2 Imóveis dentro do município para funcionamento do Serviço de Convivência e Fortalecimento de Vínculos , e mais 2 imóveis em Terra Branca (Extensão dos serviços do CRAS), 2 locais (Machados e pedregulho) que iniciará a extensão dos serviços sendo serviço de Convivência e Bolsa Família e Cadastro Único) 1 Telecentro em Sentinel e o AABB Comunidade.. Sao 17 prédios sobre responsabilidade da Secretaria de Desenvolvimento Social ,imóveis esse que poderão passar po necessidade de manutenção ,adequação e adaptação , sendo assim necessários o uso de itens de material elétrico.
2	ABRACADEIRA TIPO D2	UNID	100	Justificativa : o quantitativo se justifica em função de 1 sede da secretaria, 4 unidades de cras, 1 creas, 1 Banco de Alimentos, 1 Conselho Tutelar , 1 prédio onde funciona Departamento dos Conselhos, Coordenadoria da Mulher, Programa Criança Feliz , 1 Unidade de Acolhimento Institucional (Abrigo), 2 Imóveis dentro do município para funcionamento do Serviço de Convivência e Fortalecimento de Vínculos , e mais 2 imóveis em Terra Branca (Extensão dos serviços do CRAS), 2 locais (Machados e pedregulho) que iniciará a extensão dos serviços sendo serviço de Convivência e Bolsa Família e Cadastro Único) 1 Telecentro em Sentinel e o AABB Comunidade.. Sao 17 prédios sobre responsabilidade da Secretaria de Desenvolvimento Social ,imóveis esse que poderão passar po necessidade de manutenção ,adequação e adaptação , sendo assim necessários o uso de itens de material elétrico.
3	ABRACADEIRA TIPO U 1/2 EM ALUMÍNIO COM PARAFUSO	UNID	100	Justificativa : o quantitativo se justifica em função de 1 sede da secretaria, 4 unidades de cras, 1 creas, 1 Banco de Alimentos, 1 Conselho Tutelar , 1 prédio onde funciona Departamento dos Conselhos, Coordenadoria da Mulher, Programa Criança Feliz , 1 Unidade de Acolhimento Institucional (Abrigo), 2 Imóveis dentro do município para funcionamento do Serviço de Convivência e Fortalecimento de Vínculos , e mais 2 imóveis em Terra Branca (Extensão dos serviços do CRAS), 2 locais (Machados e pedregulho) que iniciará a extensão dos serviços sendo serviço de Convivência e Bolsa Família e Cadastro Único) 1 Telecentro em Sentinel e o AABB Comunidade.. Sao 17 prédios sobre responsabilidade da Secretaria de Desenvolvimento Social ,imóveis esse que poderão passar po necessidade de manutenção ,adequação e adaptação , sendo assim necessários o uso de itens de material elétrico.
4	ALICATE DE CORTEAlicate elétrica, tipo profissional, tamanho 8' (200 mm), fabricado em aço, arestas de corte com ajuste preciso, temperadas	UNID	5	Justificativa : o quantitativo se justifica em função de 1 sede da secretaria, 4 unidades de cras, 1 creas, 1 Banco de Alimentos, 1 Conselho Tutelar , 1 prédio onde funciona Departamento dos Conselhos, Coordenadoria da Mulher, Programa Criança Feliz , 1 Unidade de Acolhimento Institucional (Abrigo), 2 Imóveis dentro do município para funcionamento do Serviço de Convivência e Fortalecimento de Vínculos , e mais 2 imóveis em Terra Branca (Extensão dos serviços do CRAS), 2 locais (Machados e pedregulho) que iniciará a extensão dos serviços sendo serviço de Convivência e Bolsa Família e Cadastro Único) 1 Telecentro em Sentinel e o AABB Comunidade.. Sao 17 prédios sobre responsabilidade da Secretaria de Desenvolvimento Social ,imóveis esse que poderão passar po necessidade de manutenção ,adequação e adaptação , sendo assim necessários o uso de itens de material elétrico.

	por indução, aresta de corte longa para facilitar o corte de uma ampla gama de cabos, cortafios e malhas de cobre sem deixar rebarbas, com dispositivo para prensar terminais de bitolas até 10 mm ² sem isolamento, bico com ranhuras cruzadas para melhor agarre de fios e capas isolantes, cabo antidesslizante com abas protetoras arredondadas para maior conforto e segurança.			
5	ARMAÇAO REX 1 LINHA PESADA	UNID	10	Justificativa : o quantitativo se justifica em função de 1 sede da secretaria, 4 unidades de cras, 1 creas, 1 Banco de Alimentos, 1 Conselho Tutelar , 1 prédio onde funciona Departamento dos Conselhos, Coordenadoria da Mulher, Programa Criança Feliz , 1 Unidade de Acolhimento Institucional (Abrigo), 2 Imóveis dentro do município para funcionamento do Serviço de Convivência e Fortalecimento de Vínculos , e mais 2 imóveis em Terra Branca (Extensão dos serviços do CRAS), 2 locais (Machados e pedregulho) que iniciará a extensão dos serviços sendo serviço de Convivência e Bolsa Família e Cadastro Único) 1 Telecentro em Sentinela e o AABB Comunidade.. Sao 17 prédios sobre responsabilidade da Secretria de Desenvolvimento Social ,imóveis esse que poderão passar po necessidade de manutenção ,adequação e adaptação , sendo assim necessários o uso de itens de material elétrico.
6	BASE PARA RELE FOTOELETRICO COM HASTE	UNID	25	Justificativa : o quantitativo se justifica em função de 1 sede da secretaria, 4 unidades de cras, 1 creas, 1 Banco de Alimentos, 1 Conselho Tutelar , 1 prédio onde funciona Departamento dos Conselhos, Coordenadoria da Mulher, Programa Criança Feliz , 1 Unidade de Acolhimento Institucional (Abrigo), 2 Imóveis dentro do município para funcionamento do Serviço de Convivência e Fortalecimento de Vínculos , e mais 2 imóveis em Terra Branca (Extensão dos serviços do CRAS), 2 locais (Machados e pedregulho) que iniciará a extençã dos serviços sendo serviço de Convivência e Bolsa Família e Cadastro Único), 1 Telecentro em Sentinela e o AABB Comunidade.. Sao 17 prédios sobre responsabilidade da Secretria de Desenvolvimento Social ,imóveis esse que poderão passar po necessidade de manutenção ,adequação e adaptação , sendo assim necessários o uso de itens de material elétrico.
7	BENJAMIM T 3 SAIDAS UNIV	PEÇA	20	Justificativa : o quantitativo se justifica em função de 1 sede da secretaria, 4 unidades de cras, 1 creas, 1 Banco de Alimentos, 1 Conselho Tutelar , 1 prédio onde funciona Departamento dos Conselhos, Coordenadoria da Mulher, Programa Criança Feliz , 1 Unidade de Acolhimento Institucional (Abrigo), 2 Imóveis dentro do município para funcionamento do Serviço de Convivência e Fortalecimento de Vínculos , e mais 2 imóveis em Terra Branca (Extensão dos serviços do CRAS), 2 locais (Machados e pedregulho) que iniciará a extensão dos serviços sendo serviço de Convivência e Bolsa Família e Cadastro Único) 1 Telecentro em Sentinela e o AABB Comunidade.. Sao 17 prédios sobre responsabilidade da Secretria de Desenvolvimento Social ,imóveis esse que poderão passar po necessidade de manutenção ,adequação e adaptação , sendo assim necessários o uso de itens de material elétrico.
8	BOQUILHA DE LOUÇA E-27	UNID	50	Justificativa : o quantitativo se justifica em função de 1 sede da secretaria, 4 unidades de cras, 1 creas, 1 Banco de Alimentos, 1 Conselho Tutelar , 1 prédio onde funciona Departamento dos Conselhos, Coordenadoria da Mulher, Programa Criança Feliz , 1 Unidade de Acolhimento Institucional (Abrigo), 2 Imóveis dentro do município para funcionamento do Serviço de Convivência e Fortalecimento de Vínculos , e mais 2 imóveis em Terra Branca (Extensão dos serviços do CRAS), 2 locais (Machados e pedregulho) que iniciará a extensão

				dos serviços sendo serviço de Convivência e Bolsa Família e Cadastro Único) 1 Telecentro em Sentinela e o AABB Comunidade.. Sao 17 prédios sobre responsabilidade da Secretaria de Desenvolvimento Social ,imóveis esse que poderão passar po necessidade de manutenção ,adequação e adaptação , sendo assim necessários o uso de itens de material elétrico.
9	CABINHO FLEXIVEL 1,5MM	MT	200	Justificativa : o quantitativo se justifica em função de 1 sede da secretaria, 4 unidades de cras, 1 creas, 1 Banco de Alimentos, 1 Conselho Tutelar , 1 prédio onde funciona Departamento dos Conselhos, Coordenadoria da Mulher, Programa Criança Feliz , 1 Unidade de Acolhimento Institucional (Abrigo), 2 Imóveis dentro do município para funcionamento do Serviço de Convivência e Fortalecimento de Vínculos , e mais 2 imóveis em Terra Branca (Extensão dos serviços do CRAS), 2 locais (Machados e pedregulho) que iniciará a extensão dos serviços sendo serviço de Convivência e Bolsa Família e Cadastro Único) 1 Telecentro em Sentinela e o AABB Comunidade.. Sao 17 prédios sobre responsabilidade da Secretaria de Desenvolvimento Social ,imóveis esse que poderão passar po necessidade de manutenção ,adequação e adaptação , sendo assim necessários o uso de itens de material elétrico.
10	CABINHO FLEXIVEL 2,5MM	MT	1000	Justificativa : o quantitativo se justifica em função de 1 sede da secretaria, 4 unidades de cras, 1 creas, 1 Banco de Alimentos, 1 Conselho Tutelar , 1 prédio onde funciona Departamento dos Conselhos, Coordenadoria da Mulher, Programa Criança Feliz , 1 Unidade de Acolhimento Institucional (Abrigo), 2 Imóveis dentro do município para funcionamento do Serviço de Convivência e Fortalecimento de Vínculos , e mais 2 imóveis em Terra Branca (Extensão dos serviços do CRAS), 2 locais (Machados e pedregulho) que iniciará a extensão dos serviços sendo serviço de Convivência e Bolsa Família e Cadastro Único) 1 Telecentro em Sentinela e o AABB Comunidade.. Sao 17 prédios sobre responsabilidade da Secretaria de Desenvolvimento Social ,imóveis esse que poderão passar po necessidade de manutenção ,adequação e adaptação , sendo assim necessários o uso de itens de material elétrico.
11	CABINHO FLEXIVEL 4MM	MT	1000	Justificativa : o quantitativo se justifica em função de 1 sede da secretaria, 4 unidades de cras, 1 creas, 1 Banco de Alimentos, 1 Conselho Tutelar , 1 prédio onde funciona Departamento dos Conselhos, Coordenadoria da Mulher, Programa Criança Feliz , 1 Unidade de Acolhimento Institucional (Abrigo), 2 Imóveis dentro do município para funcionamento do Serviço de Convivência e Fortalecimento de Vínculos , e mais 2 imóveis em Terra Branca (Extensão dos serviços do CRAS), 2 locais (Machados e pedregulho) que iniciará a extensão dos serviços sendo serviço de Convivência e Bolsa Família e Cadastro Único) 1 Telecentro em Sentinela e o AABB Comunidade.. Sao 17 prédios sobre responsabilidade da Secretaria de Desenvolvimento Social ,imóveis esse que poderão passar po necessidade de manutenção ,adequação e adaptação , sendo assim necessários o uso de itens de material elétrico.
12	CABINHO FLEXIVEL 6MM	MT	1000	Justificativa : o quantitativo se justifica em função de 1 sede da secretaria, 4 unidades de cras, 1 creas, 1 Banco de Alimentos, 1 Conselho Tutelar , 1 prédio onde funciona Departamento dos Conselhos, Coordenadoria da Mulher, Programa Criança Feliz , 1 Unidade de Acolhimento Institucional (Abrigo), 2 Imóveis dentro do município para funcionamento do Serviço de Convivência e Fortalecimento de Vínculos , e mais 2 imóveis em Terra Branca (Extensão dos serviços do CRAS), 2 locais (Machados e pedregulho) que iniciará a extensão dos serviços sendo serviço de Convivência e Bolsa Família e Cadastro Único) 1 Telecentro em Sentinela e o AABB Comunidade.. Sao 17 prédios sobre responsabilidade da Secretaria de Desenvolvimento Social ,imóveis esse que poderão passar po necessidade de manutenção ,adequação e adaptação , sendo assim necessários o uso de itens de material elétrico.
13	CABO FLEXIVEL 10MM	MT	200	Justificativa : o quantitativo se justifica em função de 1 sede da secretaria, 4 unidades de cras, 1 creas, 1 Banco de Alimentos, 1 Conselho Tutelar , 1 prédio onde funciona Departamento dos Conselhos, Coordenadoria da Mulher, Programa Criança Feliz , 1 Unidade de Acolhimento Institucional (Abrigo), 2 Imóveis dentro do município para funcionamento do Serviço de Convivência e Fortalecimento de Vínculos , e mais 2 imóveis em Terra Branca (Extensão dos serviços do CRAS), 2 locais (Machados e pedregulho) que iniciará a extensão dos serviços sendo serviço de Convivência e Bolsa Família e Cadastro Único) 1 Telecentro em Sentinela e o AABB Comunidade.. Sao 17 prédios sobre responsabilidade da Secretaria de Desenvolvimento Social ,imóveis esse que poderão passar po necessidade de manutenção ,adequação e adaptação , sendo assim necessários o uso de itens de material elétrico.
14	CABO FLEXIVEL 16MM	MT	1600	Justificativa : o quantitativo se justifica em função de 1 sede da secretaria, 4 unidades de cras, 1 creas, 1 Banco de Alimentos, 1 Conselho Tutelar , 1 prédio onde funciona Departamento dos Conselhos, Coordenadoria da Mulher, Programa Criança Feliz , 1 Unidade de Acolhimento Institucional (Abrigo), 2 Imóveis dentro do município para funcionamento do Serviço de Convivência e Fortalecimento de Vínculos , e mais 2 imóveis em Terra Branca (Extensão dos serviços do CRAS), 2 locais (Machados e pedregulho) que iniciará a extensão dos serviços sendo serviço de Convivência e Bolsa Família e Cadastro Único) 1 Telecentro em Sentinela e o AABB Comunidade.. Sao 17 prédios sobre

PROCESSO N° 24/24
PÁGINA: 22

		PROCESSO Nº 124/24		
		PÁGINA 630		
15	CABO FLEXIVEL 25 MM	MT	200	responsabilidade da Secretaria de Desenvolvimento Social ,imóveis esse que poderão passar po necessidade de manutenção ,adequação e adaptação , sendo assim necessários o uso de itens de material elétrico.
16	CABO FLEXIVEL 35MM	MT	100	Justificativa : o quantitativo se justifica em função de 1 sede da secretaria, 4 unidades de cras, 1 creas, 1 Banco de Alimentos, 1 Conselho Tutelar , 1 prédio onde funciona Departamento dos Conselhos, Coordenadoria da Mulher, Programa Criança Feliz , 1 Unidade de Acolhimento Institucional (Abrigo), 2 Imóveis dentro do município para funcionamento do Serviço de Convivência e Fortalecimento de Vínculos , e mais 2 imóveis em Terra Branca (Extensão dos serviços do CRAS), 2 locais (Machados e pedregulho) que iniciará a extensão dos serviços sendo serviço de Convivência e Bolsa Família e Cadastro Único) 1 Telecentro em Sentinelas e o AABB Comunidade.. Sao 17 prédios sobre responsabilidade da Secretaria de Desenvolvimento Social ,imóveis esse que poderão passar po necessidade de manutenção ,adequação e adaptação , sendo assim necessários o uso de itens de material elétrico.
17	CABO P.P 2X1,5MM	MT	100	Justificativa : o quantitativo se justifica em função de 1 sede da secretaria, 4 unidades de cras, 1 creas, 1 Banco de Alimentos, 1 Conselho Tutelar , 1 prédio onde funciona Departamento dos Conselhos, Coordenadoria da Mulher, Programa Criança Feliz , 1 Unidade de Acolhimento Institucional (Abrigo), 2 Imóveis dentro do município para funcionamento do Serviço de Convivência e Fortalecimento de Vínculos , e mais 2 imóveis em Terra Branca (Extensão dos serviços do CRAS), 2 locais (Machados e pedregulho) que iniciará a extensão dos serviços sendo serviço de Convivência e Bolsa Família e Cadastro Único) 1 Telecentro em Sentinelas e o AABB Comunidade.. Sao 17 prédios sobre responsabilidade da Secretaria de Desenvolvimento Social ,imóveis esse que poderão passar po necessidade de manutenção ,adequação e adaptação , sendo assim necessários o uso de itens de material elétrico.
18	CABO P.P 2X1MM	MT	75	Justificativa : o quantitativo se justifica em função de 1 sede da secretaria, 4 unidades de cras, 1 creas, 1 Banco de Alimentos, 1 Conselho Tutelar , 1 prédio onde funciona Departamento dos Conselhos, Coordenadoria da Mulher, Programa Criança Feliz , 1 Unidade de Acolhimento Institucional (Abrigo), 2 Imóveis dentro do município para funcionamento do Serviço de Convivência e Fortalecimento de Vínculos , e mais 2 imóveis em Terra Branca (Extensão dos serviços do CRAS), 2 locais (Machados e pedregulho) que iniciará a extensão dos serviços sendo serviço de Convivência e Bolsa Família e Cadastro Único) 1 Telecentro em Sentinelas e o AABB Comunidade.. Sao 17 prédios sobre responsabilidade da Secretaria de Desenvolvimento Social ,imóveis esse que poderão passar po necessidade de manutenção ,adequação e adaptação , sendo assim necessários o uso de itens de material elétrico.
19	CABO P.P 2X2,5MM	MT	75	Justificativa : o quantitativo se justifica em função de 1 sede da secretaria, 4 unidades de cras, 1 creas, 1 Banco de Alimentos, 1 Conselho Tutelar , 1 prédio onde funciona Departamento dos Conselhos, Coordenadoria da Mulher, Programa Criança Feliz , 1 Unidade de Acolhimento Institucional (Abrigo), 2 Imóveis dentro do município para funcionamento do Serviço de Convivência e Fortalecimento de Vínculos , e mais 2 imóveis em Terra Branca (Extensão dos serviços do CRAS), 2 locais (Machados e pedregulho) que iniciará a extensão dos serviços sendo serviço de Convivência e Bolsa Família e Cadastro Único) 1 Telecentro em Sentinelas e o AABB Comunidade.. Sao 17 prédios sobre responsabilidade da Secretaria de Desenvolvimento Social ,imóveis esse que poderão passar po necessidade de manutenção ,adequação e adaptação , sendo assim necessários o uso de itens de material elétrico.
20	CABO P.P 3X10MM	MT	75	Justificativa : o quantitativo se justifica em função de 1 sede da secretaria, 4 unidades de cras, 1 creas, 1 Banco de Alimentos, 1 Conselho Tutelar , 1 prédio onde funciona Departamento dos Conselhos, Coordenadoria da Mulher, Programa Criança Feliz , 1 Unidade de Acolhimento Institucional (Abrigo), 2 Imóveis dentro do município para funcionamento do Serviço de Convivência e Fortalecimento de Vínculos , e mais 2 imóveis em Terra Branca (Extensão dos serviços do CRAS), 2 locais (Machados e pedregulho) que iniciará a extensão dos serviços sendo serviço de Convivência e Bolsa Família e Cadastro Único) 1 Telecentro em Sentinelas e o AABB Comunidade.. Sao 17 prédios sobre responsabilidade da Secretaria de Desenvolvimento Social ,imóveis esse que poderão passar po necessidade de manutenção ,adequação e adaptação ,

				sendo assim necessários o uso de itens de material elétrico.
21	CABO P.P 3X6MM	MT	100	Justificativa : o quantitativo se justifica em função de 1 sede da secretaria, 4 unidades de cras, 1 creas, 1 Banco de Alimentos, 1 Conselho Tutelar , 1 prédio onde funciona Departamento dos Conselhos, Coordenadoria da Mulher, Programa Criança Feliz , 1 Unidade de Acolhimento Institucional (Abrigo), 2 Imóveis dentro do município para funcionamento do Serviço de Convivência e Fortalecimento de Vínculos , e mais 2 imóveis em Terra Branca (Extensão dos serviços do CRAS), 2 locais (Machados e pedregulho) que iniciará a extensão dos serviços sendo serviço de Convivência e Bolsa Família e Cadastro Único) 1 Telecentro em Sentinela e o AABB Comunidade.. Sao 17 prédios sobre responsabilidade da Secretria de Desenvolvimento Social ,imóveis esse que poderão passar po necessidade de manutenção ,adequação e adaptação , sendo assim necessários o uso de itens de material elétrico.
	PROCESSO Nº 124/21 PÁGINA 210			
22	CABO PARA TELEFONE FE	MT	50	Justificativa : o quantitativo se justifica em função de 1 sede da secretaria, 4 unidades de cras, 1 creas, 1 Banco de Alimentos, 1 Conselho Tutelar , 1 prédio onde funciona Departamento dos Conselhos, Coordenadoria da Mulher, Programa Criança Feliz , 1 Unidade de Acolhimento Institucional (Abrigo), 2 Imóveis dentro do município para funcionamento do Serviço de Convivência e Fortalecimento de Vínculos , e mais 2 imóveis em Terra Branca (Extensão dos serviços do CRAS), 2 locais (Machados e pedregulho) que iniciará a extensão dos serviços sendo serviço de Convivência e Bolsa Família e Cadastro Único) 1 Telecentro em Sentinela e o AABB Comunidade.. Sao 17 prédios sobre responsabilidade da Secretria de Desenvolvimento Social ,imóveis esse que poderão passar po necessidade de manutenção ,adequação e adaptação , sendo assim necessários o uso de itens de material elétrico.

23	CAIXA 2X4 PVC	UNID	50	Justificativa : o quantitativo se justifica em função de 1 sede da secretaria, 4 unidades de cras, 1 creas, 1 Banco de Alimentos, 1 Conselho Tutelar , 1 prédio onde funciona Departamento dos Conselhos, Coordenadoria da Mulher, Programa Criança Feliz , 1 Unidade de Acolhimento Institucional (Abrigo), 2 Imóveis dentro do município para funcionamento do Serviço de Convivência e Fortalecimento de Vínculos , e mais 2 imóveis em Terra Branca (Extensão dos serviços do CRAS), 2 locais (Machados e pedregulho) que iniciará a extensão dos serviços sendo serviço de Convivência e Bolsa Família e Cadastro Único) 1 Telecentro em Sentinela e o AABB Comunidade.. Sao 17 prédios sobre responsabilidade da Secretaria de Desenvolvimento Social ,imóveis esse que poderão passar po necessidade de manutenção ,adequação e adaptação , sendo assim necessários o uso de itens de material elétrico.
24	CAIXA 2x4 DE PVC SOBREPOR PARA INTERRUPTOR 2X4	UNID	50	Justificativa : o quantitativo se justifica em função de 1 sede da secretaria, 4 unidades de cras, 1 creas, 1 Banco de Alimentos, 1 Conselho Tutelar , 1 prédio onde funciona Departamento dos Conselhos, Coordenadoria da Mulher, Programa Criança Feliz , 1 Unidade de Acolhimento Institucional (Abrigo), 2 Imóveis dentro do município para funcionamento do Serviço de Convivência e Fortalecimento de Vínculos , e mais 2 imóveis em Terra Branca (Extensão dos serviços do CRAS), 2 locais (Machados e pedregulho) que iniciará a extensão dos serviços sendo serviço de Convivência e Bolsa Família e Cadastro Único) 1 Telecentro em Sentinela e o AABB Comunidade.. Sao 17 prédios sobre responsabilidade da Secretaria de Desenvolvimento Social ,imóveis esse que poderão passar po necessidade de manutenção ,adequação e adaptação , sendo assim necessários o uso de itens de material elétrico.
25	CAIXA 4X4 PVC	UNID	50	Justificativa : o quantitativo se justifica em função de 1 sede da secretaria, 4 unidades de cras, 1 creas, 1 Banco de Alimentos, 1 Conselho Tutelar , 1 prédio onde funciona Departamento dos Conselhos, Coordenadoria da Mulher, Programa Criança Feliz , 1 Unidade de Acolhimento Institucional (Abrigo), 2 Imóveis dentro do município para funcionamento do Serviço de Convivência e Fortalecimento de Vínculos , e mais 2 imóveis em Terra Branca (Extensão dos serviços do CRAS), 2 locais (Machados e pedregulho) que iniciará a extensão dos serviços sendo serviço de Convivência e Bolsa Família e Cadastro Único) 1 Telecentro em Sentinela e o AABB Comunidade.. Sao 17 prédios sobre responsabilidade da Secretaria de Desenvolvimento Social ,imóveis esse que poderão passar po necessidade de manutenção ,adequação e adaptação , sendo assim necessários o uso de itens de material elétrico.
26	CAIXA DE PASSAGEM 15X15 PVC	UNID	30	Justificativa : o quantitativo se justifica em função de 1 sede da secretaria, 4 unidades de cras, 1 creas, 1 Banco de Alimentos, 1 Conselho Tutelar , 1 prédio onde funciona Departamento dos Conselhos, Coordenadoria da Mulher, Programa Criança Feliz , 1 Unidade de Acolhimento Institucional (Abrigo), 2 Imóveis dentro do município para funcionamento do Serviço de Convivência e Fortalecimento de Vínculos , e mais 2 imóveis em Terra Branca (Extensão dos serviços do CRAS), 2 locais (Machados e pedregulho) que iniciará a extensão dos serviços sendo serviço de Convivência e Bolsa Família e Cadastro Único) 1 Telecentro em Sentinela e o AABB Comunidade.. Sao 17 prédios sobre responsabilidade da Secretaria de Desenvolvimento Social ,imóveis esse que poderão passar po necessidade de manutenção ,adequação e adaptação , sendo assim necessários o uso de itens de material elétrico.
27	CAIXA MONOFASICA CM-1	UNID	30	Justificativa : o quantitativo se justifica em função de 1 sede da secretaria, 4 unidades de cras, 1 creas, 1 Banco de Alimentos, 1 Conselho Tutelar , 1 prédio onde funciona Departamento dos Conselhos, Coordenadoria da Mulher, Programa Criança Feliz , 1 Unidade de Acolhimento Institucional (Abrigo), 2 Imóveis dentro do município para funcionamento do Serviço de Convivência e Fortalecimento de Vínculos , e mais 2 imóveis em Terra Branca (Extensão dos serviços do CRAS), 2 locais (Machados e pedregulho) que iniciará a extensão dos serviços sendo serviço de Convivência e Bolsa Família e Cadastro Único) 1 Telecentro em Sentinela e o AABB Comunidade.. Sao 17 prédios sobre responsabilidade da Secretaria de Desenvolvimento Social ,imóveis esse que poderão passar po necessidade de manutenção ,adequação e adaptação , sendo assim necessários o uso de itens de material elétrico.
28	CAIXA POLIFASICA CM-2	UNID	30	Justificativa : o quantitativo se justifica em função de 1 sede da secretaria, 4 unidades de cras, 1 creas, 1 Banco de Alimentos, 1 Conselho Tutelar , 1 prédio onde funciona Departamento dos Conselhos, Coordenadoria da

				Mulher, Programa Criança Feliz , 1 Unidade de Acolhimento Institucional (Abrigo), 2 Imóveis dentro do município para funcionamento do Serviço de Convivência e Fortalecimento de Vínculos , e mais 2 imóveis em Terra Branca (Extensão dos serviços do CRAS), 2 locais (Machados e pedregulho) que iniciará a extensão dos serviços sendo serviço de Convivência e Bolsa Família e Cadastro Único) 1 Telecentro em Sentinelas e o AABB Comunidade.. Sao 17 prédios sobre responsabilidade da Secretaria de Desenvolvimento Social ,imóveis esse que poderão passar por necessidade de manutenção ,adequação e adaptação , sendo assim necessários o uso de itens de material elétrico.
29	CANALETA COM ADESIVO (LARGURA: 2 CM)	UNID	50	Justificativa : o quantitativo se justifica em função de 1 sede da secretaria, 4 unidades de cras, 1 creas, 1 Banco de Alimentos, 1 Conselho Tutelar , 1 prédio onde funciona Departamento dos Conselhos, Coordenadoria da Mulher, Programa Criança Feliz , 1 Unidade de Acolhimento Institucional (Abrigo), 2 Imóveis dentro do município para funcionamento do Serviço de Convivência e Fortalecimento de Vínculos , e mais 2 imóveis em Terra Branca (Extensão dos serviços do CRAS), 2 locais (Machados e pedregulho) que iniciará a extensão dos serviços sendo serviço de Convivência e Bolsa Família e Cadastro Único) 1 Telecentro em Sentinelas e o AABB Comunidade.. Sao 17 prédios sobre responsabilidade da Secretaria de Desenvolvimento Social ,imóveis esse que poderão passar por necessidade de manutenção ,adequação e adaptação , sendo assim necessários o uso de itens de material elétrico.
30	CHUVEIRO ELETRICO 4800WX127V	UN	50	Justificativa : o quantitativo se justifica em função de 1 sede da secretaria, 4 unidades de cras, 1 creas, 1 Banco de Alimentos, 1 Conselho Tutelar , 1 prédio onde funciona Departamento dos Conselhos, Coordenadoria da Mulher, Programa Criança Feliz , 1 Unidade de Acolhimento Institucional (Abrigo), 2 Imóveis dentro do município para funcionamento do Serviço de Convivência e Fortalecimento de Vínculos , e mais 2 imóveis em Terra Branca (Extensão dos serviços do CRAS), 2 locais (Machados e pedregulho) que iniciará a extensão dos serviços sendo serviço de Convivência e Bolsa Família e Cadastro Único) 1 Telecentro em Sentinelas e o AABB Comunidade.. Sao 17 prédios sobre responsabilidade da Secretaria de Desenvolvimento Social ,imóveis esse que poderão passar por necessidade de manutenção ,adequação e adaptação , sendo assim necessários o uso de itens de material elétrico.
31	CONECTOR BIMETALICO 10MM	UNID	50	Justificativa : o quantitativo se justifica em função de 1 sede da secretaria, 4 unidades de cras, 1 creas, 1 Banco de Alimentos, 1 Conselho Tutelar , 1 prédio onde funciona Departamento dos Conselhos, Coordenadoria da Mulher, Programa Criança Feliz , 1 Unidade de Acolhimento Institucional (Abrigo), 2 Imóveis dentro do município para funcionamento do Serviço de Convivência e Fortalecimento de Vínculos , e mais 2 imóveis em Terra Branca (Extensão dos serviços do CRAS), 2 locais (Machados e pedregulho) que iniciará a extensão dos serviços sendo serviço de Convivência e Bolsa Família e Cadastro Único) 1 Telecentro em Sentinelas e o AABB Comunidade.. Sao 17 prédios sobre responsabilidade da Secretaria de Desenvolvimento Social ,imóveis esse que poderão passar por necessidade de manutenção ,adequação e adaptação , sendo assim necessários o uso de itens de material elétrico.
32	CONECTOR BIMETALICO 16MM	UN	50	Justificativa : o quantitativo se justifica em função de 1 sede da secretaria, 4 unidades de cras, 1 creas, 1 Banco de Alimentos, 1 Conselho Tutelar , 1 prédio onde funciona Departamento dos Conselhos, Coordenadoria da Mulher, Programa Criança Feliz , 1 Unidade de Acolhimento Institucional (Abrigo), 2 Imóveis dentro do município para funcionamento do Serviço de Convivência e Fortalecimento de Vínculos , e mais 2 imóveis em Terra Branca (Extensão dos serviços do CRAS), 2 locais (Machados e pedregulho) que iniciará a extensão dos serviços sendo serviço de Convivência e Bolsa Família e Cadastro Único) 1 Telecentro em Sentinelas e o AABB Comunidade.. Sao 17 prédios sobre responsabilidade da Secretaria de Desenvolvimento Social ,imóveis esse que poderão passar por necessidade de manutenção ,adequação e adaptação , sendo assim necessários o uso de itens de material elétrico.
33	CONECTOR BIMETALICO 25MM	UNID	50	Justificativa : o quantitativo se justifica em função de 1 sede da secretaria, 4 unidades de cras, 1 creas, 1 Banco de Alimentos, 1 Conselho Tutelar , 1 prédio onde funciona Departamento dos Conselhos, Coordenadoria da Mulher, Programa Criança Feliz , 1 Unidade de Acolhimento Institucional (Abrigo), 2 Imóveis dentro do município para funcionamento do Serviço de Convivência e Fortalecimento de Vínculos , e mais 2 imóveis em Terra Branca (Extensão dos serviços do CRAS), 2 locais (Machados e pedregulho) que iniciará a extensão dos serviços sendo serviço de

				Convivência e Bolsa Família e Cadastro Único) 1 Telecentro em Sentinelina e o AABB Comunidade.. Sao 17 prédios sobre responsabilidade da Secretaria de Desenvolvimento Social ,imóveis esse que poderão passar por necessidade de manutenção ,adequação e adaptação , sendo assim necessários o uso de itens de material elétrico.
34	CONECTOR BIMETALICO 35MM	UNID	50	Justificativa : o quantitativo se justifica em função de 1 sede da secretaria, 4 unidades de cras, 1 creas, 1 Banco de Alimentos, 1 Conselho Tutelar , 1 prédio onde funciona Departamento dos Conselhos, Coordenadoria da Mulher, Programa Criança Feliz , 1 Unidade de Acolhimento Institucional (Abrigo), 2 Imóveis dentro do município para funcionamento do Serviço de Convivência e Fortalecimento de Vínculos , e mais 2 imóveis em Terra Branca (Extensão dos serviços do CRAS), 2 locais (Machados e pedregulho) que iniciará a extensão dos serviços sendo serviço de Convivência e Bolsa Família e Cadastro Único) 1 Telecentro em Sentinelina e o AABB Comunidade.. Sao 17 prédios sobre responsabilidade da Secretaria de Desenvolvimento Social ,imóveis esse que poderão passar por necessidade de manutenção ,adequação e adaptação , sendo assim necessários o uso de itens de material elétrico.
35	CONECTOR BIMETALICO 50MM	UNID	50	Justificativa : o quantitativo se justifica em função de 1 sede da secretaria, 4 unidades de cras, 1 creas, 1 Banco de Alimentos, 1 Conselho Tutelar , 1 prédio onde funciona Departamento dos Conselhos, Coordenadoria da Mulher, Programa Criança Feliz , 1 Unidade de Acolhimento Institucional (Abrigo), 2 Imóveis dentro do município para funcionamento do Serviço de Convivência e Fortalecimento de Vínculos , e mais 2 imóveis em Terra Branca (Extensão dos serviços do CRAS), 2 locais (Machados e pedregulho) que iniciará a extensão dos serviços sendo serviço de Convivência e Bolsa Família e Cadastro Único) 1 Telecentro em Sentinelina e o AABB Comunidade.. Sao 17 prédios sobre responsabilidade da Secretaria de Desenvolvimento Social ,imóveis esse que poderão passar por necessidade de manutenção ,adequação e adaptação , sendo assim necessários o uso de itens de material elétrico.
36	CONECTOR BIMETALICO 95MM	UNID	50	Justificativa : o quantitativo se justifica em função de 1 sede da secretaria, 4 unidades de cras, 1 creas, 1 Banco de Alimentos, 1 Conselho Tutelar , 1 prédio onde funciona Departamento dos Conselhos, Coordenadoria da Mulher, Programa Criança Feliz , 1 Unidade de Acolhimento Institucional (Abrigo), 2 Imóveis dentro do município para funcionamento do Serviço de Convivência e Fortalecimento de Vínculos , e mais 2 imóveis em Terra Branca (Extensão dos serviços do CRAS), 2 locais (Machados e pedregulho) que iniciará a extensão dos serviços sendo serviço de Convivência e Bolsa Família e Cadastro Único) 1 Telecentro em Sentinelina e o AABB Comunidade.. Sao 17 prédios sobre responsabilidade da Secretaria de Desenvolvimento Social ,imóveis esse que poderão passar por necessidade de manutenção ,adequação e adaptação , sendo assim necessários o uso de itens de material elétrico.
37	CURVA PARA ELETRODUTO 32MM X 90°	UNID	40	Justificativa : o quantitativo se justifica em função de 1 sede da secretaria, 4 unidades de cras, 1 creas, 1 Banco de Alimentos, 1 Conselho Tutelar , 1 prédio onde funciona Departamento dos Conselhos, Coordenadoria da Mulher, Programa Criança Feliz , 1 Unidade de Acolhimento Institucional (Abrigo), 2 Imóveis dentro do município para funcionamento do Serviço de Convivência e Fortalecimento de Vínculos , e mais 2 imóveis em Terra Branca (Extensão dos serviços do CRAS), 2 locais (Machados e pedregulho) que iniciará a extensão dos serviços sendo serviço de Convivência e Bolsa Família e Cadastro Único) 1 Telecentro em Sentinelina e o AABB Comunidade.. Sao 17 prédios sobre responsabilidade da Secretaria de Desenvolvimento Social ,imóveis esse que poderão passar por necessidade de manutenção ,adequação e adaptação , sendo assim necessários o uso de itens de material elétrico.
38	CURVA PARA ELETRODUTO BOLSA 25MM X 90°	UNID	40	Justificativa : o quantitativo se justifica em função de 1 sede da secretaria, 4 unidades de cras, 1 creas, 1 Banco de Alimentos, 1 Conselho Tutelar , 1 prédio onde funciona Departamento dos Conselhos, Coordenadoria da Mulher, Programa Criança Feliz , 1 Unidade de Acolhimento Institucional (Abrigo), 2 Imóveis dentro do município para funcionamento do Serviço de Convivência e Fortalecimento de Vínculos , e mais 2 imóveis em Terra Branca (Extensão dos serviços do CRAS), 2 locais (Machados e pedregulho) que iniciará a extensão dos serviços sendo serviço de Convivência e Bolsa Família e Cadastro Único) 1 Telecentro em Sentinelina e o AABB Comunidade.. Sao 17 prédios sobre responsabilidade da Secretaria de Desenvolvimento Social ,imóveis esse que poderão passar por necessidade de manutenção ,adequação e adaptação , sendo assim necessários o uso de itens de material elétrico.

39	CURVA PARA ELETRODUTO PVC 1" ROSCA	UNID	40	Justificativa : o quantitativo se justifica em função de 1 sede da secretaria, 4 unidades de cras, 1 creas, 1 Banco de Alimentos, 1 Conselho Tutelar , 1 prédio onde funciona Departamento dos Conselhos, Coordenadoria da Mulher, Programa Criança Feliz , 1 Unidade de Acolhimento Institucional (Abrigo), 2 Imóveis dentro do município para funcionamento do Serviço de Convivência e Fortalecimento de Vínculos , e mais 2 imóveis em Terra Branca (Extensão dos serviços do CRAS), 2 locais (Machados e pedregulho) que iniciará a extensão dos serviços sendo serviço de Convivência e Bolsa Família e Cadastro Único) 1 Telecentro em Sentinelina e o AABB Comunidade.. Sao 17 prédios sobre responsabilidade da Secretaria de Desenvolvimento Social ,imóveis esse que poderão passar po necessidade de manutenção ,adequação e adaptação , sendo assim necessários o uso de itens de material elétrico.
40	CURVA PARA ELETRODUTO PVC 32MM BOLSA	UNID	40	Justificativa : o quantitativo se justifica em função de 1 sede da secretaria, 4 unidades de cras, 1 creas, 1 Banco de Alimentos, 1 Conselho Tutelar , 1 prédio onde funciona Departamento dos Conselhos, Coordenadoria da Mulher, Programa Criança Feliz , 1 Unidade de Acolhimento Institucional (Abrigo), 2 Imóveis dentro do município para funcionamento do Serviço de Convivência e Fortalecimento de Vínculos , e mais 2 imóveis em Terra Branca (Extensão dos serviços do CRAS), 2 locais (Machados e pedregulho) que iniciará a extensão dos serviços sendo serviço de Convivência e Bolsa Família e Cadastro Único) 1 Telecentro em Sentinelina e o AABB Comunidade.. Sao 17 prédios sobre responsabilidade da Secretaria de Desenvolvimento Social ,imóveis esse que poderão passar po necessidade de manutenção ,adequação e adaptação , sendo assim necessários o uso de itens de material elétrico.
41	DISJUNTOR BIPOLAR 10 AMPERES MODELO DIM	UNID	50	Justificativa : o quantitativo se justifica em função de 1 sede da secretaria, 4 unidades de cras, 1 creas, 1 Banco de Alimentos, 1 Conselho Tutelar , 1 prédio onde funciona Departamento dos Conselhos, Coordenadoria da Mulher, Programa Criança Feliz , 1 Unidade de Acolhimento Institucional (Abrigo), 2 Imóveis dentro do município para funcionamento do Serviço de Convivência e Fortalecimento de Vínculos , e mais 2 imóveis em Terra Branca (Extensão dos serviços do CRAS), 2 locais (Machados e pedregulho) que iniciará a extensão dos serviços sendo serviço de Convivência e Bolsa Família e Cadastro Único) 1 Telecentro em Sentinelina e o AABB Comunidade.. Sao 17 prédios sobre responsabilidade da Secretaria de Desenvolvimento Social ,imóveis esse que poderão passar po necessidade de manutenção ,adequação e adaptação , sendo assim necessários o uso de itens de material elétrico.
42	DISJUNTOR BIPOLAR 16 AMPERES MODELO DIM	UNID	50	Justificativa : o quantitativo se justifica em função de 1 sede da secretaria, 4 unidades de cras, 1 creas, 1 Banco de Alimentos, 1 Conselho Tutelar , 1 prédio onde funciona Departamento dos Conselhos, Coordenadoria da Mulher, Programa Criança Feliz , 1 Unidade de Acolhimento Institucional (Abrigo), 2 Imóveis dentro do município para funcionamento do Serviço de Convivência e Fortalecimento de Vínculos , e mais 2 imóveis em Terra Branca (Extensão dos serviços do CRAS), 2 locais (Machados e pedregulho) que iniciará a extensão dos serviços sendo serviço de Convivência e Bolsa Família e Cadastro Único) 1 Telecentro em Sentinelina e o AABB Comunidade.. Sao 17 prédios sobre responsabilidade da Secretaria de Desenvolvimento Social ,imóveis esse que poderão passar po necessidade de manutenção ,adequação e adaptação , sendo assim necessários o uso de itens de material elétrico.
43	DISJUNTOR BIPOLAR 20 AMPERES MODELO DIM	UNID	60	Justificativa : o quantitativo se justifica em função de 1 sede da secretaria, 4 unidades de cras, 1 creas, 1 Banco de Alimentos, 1 Conselho Tutelar , 1 prédio onde funciona Departamento dos Conselhos, Coordenadoria da Mulher, Programa Criança Feliz , 1 Unidade de Acolhimento Institucional (Abrigo), 2 Imóveis dentro do município para funcionamento do Serviço de Convivência e Fortalecimento de Vínculos , e mais 2 imóveis em Terra Branca (Extensão dos serviços do CRAS), 2 locais (Machados e pedregulho) que iniciará a extensão dos serviços sendo serviço de Convivência e Bolsa Família e Cadastro Único) 1 Telecentro em Sentinelina e o AABB Comunidade.. Sao 17 prédios sobre responsabilidade da Secretaria de Desenvolvimento Social ,imóveis esse que poderão passar po necessidade de manutenção ,adequação e adaptação , sendo assim necessários o uso de itens de material elétrico.
44	DISJUNTOR BIPOLAR 20 AMPERES MODELO NEMA (PRETO)	UNID	60	Justificativa : o quantitativo se justifica em função de 1 sede da secretaria, 4 unidades de cras, 1 creas, 1 Banco de Alimentos, 1 Conselho Tutelar , 1 prédio onde funciona Departamento dos Conselhos, Coordenadoria da Mulher, Programa Criança Feliz , 1 Unidade de Acolhimento Institucional (Abrigo), 2 Imóveis dentro do município para funcionamento do Serviço de

				Convivência e Fortalecimento de Vínculos , e mais 2 imóveis em Terra Branca (Extensão dos serviços do CRAS), 2 locais (Machados e pedregulho) que iniciará a extensão dos serviços sendo serviço de Convivência e Bolsa Família e Cadastro Único) 1 Telecentro em Sentinel e o AABB Comunidade.. Sao 17 prédios sobre responsabilidade da Secretria de Desenvolvimento Social ,imóveis esse que poderão passar po necessidade de manutenção ,adequação e adaptação , sendo assim necessários o uso de itens de material elétrico.
45	DISJUNTOR BIPOLAR 25 AMPERES MODELO DIM	UNID	60	Justificativa : o quantitativo se justifica em função de 1 sede da secretaria, 4 unidades de cras, 1 creas, 1 Banco de Alimentos, 1 Conselho Tutelar , 1 prédio onde funciona Departamento dos Conselhos, Coordenadoria da Mulher, Programa Criança Feliz , 1 Unidade de Acolhimento Institucional (Abrigo), 2 Imóveis dentro do município para funcionamento do Serviço de Convivência e Fortalecimento de Vínculos , e mais 2 imóveis em Terra Branca (Extensão dos serviços do CRAS), 2 locais (Machados e pedregulho) que iniciará a extensão dos serviços sendo serviço de Convivência e Bolsa Família e Cadastro Único) 1 Telecentro em Sentinel e o AABB Comunidade.. Sao 17 prédios sobre responsabilidade da Secretria de Desenvolvimento Social ,imóveis esse que poderão passar po necessidade de manutenção ,adequação e adaptação , sendo assim necessários o uso de itens de material elétrico.

46	DISJUNTOR BIPOLAR 25 AMPERES MODELO NEMA (PRETO)	UNID	60	Justificativa : o quantitativo se justifica em função de 1 sede da secretaria, 4 unidades de cras, 1 creas, 1 Banco de Alimentos, 1 Conselho Tutelar , 1 prédio onde funciona Departamento dos Conselhos, Coordenadoria da Mulher, Programa Criança Feliz , 1 Unidade de Acolhimento Institucional (Abrigo), 2 Imóveis dentro do município para funcionamento do Serviço de Convivência e Fortalecimento de Vínculos , e mais 2 imóveis em Terra Branca (Extensão dos serviços do CRAS), 2 locais (Machados e pedregulho) que iniciará a extensão dos serviços sendo serviço de Convivência e Bolsa Família e Cadastro Único) 1 Telecentro em Sentinelina e o AABB Comunidade.. Sao 17 prédios sobre responsabilidade da Secretaria de Desenvolvimento Social ,imóveis esse que poderão passar po necessidade de manutenção ,adequação e adaptação , sendo assim necessários o uso de itens de material elétrico.
47	DISJUNTOR BIPOLAR 30 AMPERES MODELO NEMA (PRETO)	UNID	60	Justificativa : o quantitativo se justifica em função de 1 sede da secretaria, 4 unidades de cras, 1 creas, 1 Banco de Alimentos, 1 Conselho Tutelar , 1 prédio onde funciona Departamento dos Conselhos, Coordenadoria da Mulher, Programa Criança Feliz , 1 Unidade de Acolhimento Institucional (Abrigo), 2 Imóveis dentro do município para funcionamento do Serviço de Convivência e Fortalecimento de Vínculos , e mais 2 imóveis em Terra Branca (Extensão dos serviços do CRAS), 2 locais (Machados e pedregulho) que iniciará a extensão dos serviços sendo serviço de Convivência e Bolsa Família e Cadastro Único) 1 Telecentro em Sentinelina e o AABB Comunidade.. Sao 17 prédios sobre responsabilidade da Secretaria de Desenvolvimento Social ,imóveis esse que poderão passar po necessidade de manutenção ,adequação e adaptação , sendo assim necessários o uso de itens de material elétrico.
48	DISJUNTOR BIPOLAR 32 AMPERES MODELO DIM	UNID	60	Justificativa : o quantitativo se justifica em função de 1 sede da secretaria, 4 unidades de cras, 1 creas, 1 Banco de Alimentos, 1 Conselho Tutelar , 1 prédio onde funciona Departamento dos Conselhos, Coordenadoria da Mulher, Programa Criança Feliz , 1 Unidade de Acolhimento Institucional (Abrigo), 2 Imóveis dentro do município para funcionamento do Serviço de Convivência e Fortalecimento de Vínculos , e mais 2 imóveis em Terra Branca (Extensão dos serviços do CRAS), 2 locais (Machados e pedregulho) que iniciará a extensão dos serviços sendo serviço de Convivência e Bolsa Família e Cadastro Único) 1 Telecentro em Sentinelina e o AABB Comunidade.. Sao 17 prédios sobre responsabilidade da Secretaria de Desenvolvimento Social ,imóveis esse que poderão passar po necessidade de manutenção ,adequação e adaptação , sendo assim necessários o uso de itens de material elétrico.
49	DISJUNTOR BIPOLAR 35 AMPERES MODELO NEMA (PRETO)	UNID	60	Justificativa : o quantitativo se justifica em função de 1 sede da secretaria, 4 unidades de cras, 1 creas, 1 Banco de Alimentos, 1 Conselho Tutelar , 1 prédio onde funciona Departamento dos Conselhos, Coordenadoria da Mulher, Programa Criança Feliz , 1 Unidade de Acolhimento Institucional (Abrigo), 2 Imóveis dentro do município para funcionamento do Serviço de Convivência e Fortalecimento de Vínculos , e mais 2 imóveis em Terra Branca (Extensão dos serviços do CRAS), 2 locais (Machados e pedregulho) que iniciará a extensão dos serviços sendo serviço de Convivência e Bolsa Família e Cadastro Único) 1 Telecentro em Sentinelina e o AABB Comunidade.. Sao 17 prédios sobre responsabilidade da Secretaria de Desenvolvimento Social ,imóveis esse que poderão passar po necessidade de manutenção ,adequação e adaptação , sendo assim necessários o uso de itens de material elétrico.
50	DISJUNTOR BIPOLAR 40 AMPERES MODELO DIM	UNID	50	Justificativa : o quantitativo se justifica em função de 1 sede da secretaria, 4 unidades de cras, 1 creas, 1 Banco de Alimentos, 1 Conselho Tutelar , 1 prédio onde funciona Departamento dos Conselhos, Coordenadoria da Mulher, Programa Criança Feliz , 1 Unidade de Acolhimento Institucional (Abrigo), 2 Imóveis dentro do município para funcionamento do Serviço de Convivência e Fortalecimento de Vínculos , e mais 2 imóveis em Terra Branca (Extensão dos serviços do CRAS), 2 locais (Machados e pedregulho) que iniciará a extensão dos serviços sendo serviço de Convivência e Bolsa Família e Cadastro Único) 1 Telecentro em Sentinelina e o AABB Comunidade.. Sao 17 prédios sobre responsabilidade da Secretaria de Desenvolvimento Social ,imóveis esse que poderão passar po necessidade de manutenção ,adequação e adaptação , sendo assim necessários o uso de itens de material elétrico.
51	DISJUNTOR BIPOLAR 40 AMPERES MODELO NEMA (PRETO)	UNID	60	Justificativa : o quantitativo se justifica em função de 1 sede da secretaria, 4 unidades de cras, 1 creas, 1 Banco de Alimentos, 1 Conselho Tutelar , 1 prédio onde funciona Departamento dos Conselhos, Coordenadoria da

				Mulher, Programa Criança Feliz , 1 Unidade de Acolhimento Institucional (Abrigo), 2 Imóveis dentro do município para funcionamento do Serviço de Convivência e Fortalecimento de Vínculos , e mais 2 imóveis em Terra Branca (Extensão dos serviços do CRAS), 2 locais (Machados e pedregulho) que iniciará a extensão dos serviços sendo serviço de Convivência e Bolsa Família e Cadastro Único) 1 Telecentro em Sentinela e o AABB Comunidade.. Sao 17 prédios sobre responsabilidade da Secretria de Desenvolvimento Social ,imóveis esse que poderão passar po necessidade de manutenção ,adequação e adaptação , sendo assim necessários o uso de itens de material elétrico.
52	DISJUNTOR BIPOLAR 50 AMPERES MODELO DIM	UNID	50	Justificativa : o quantitativo se justifica em função de 1 sede da secretaria, 4 unidades de cras, 1 creas, 1 Banco de Alimentos, 1 Conselho Tutelar , 1 prédio onde funciona Departamento dos Conselhos, Coordenadoria da Mulher, Programa Criança Feliz , 1 Unidade de Acolhimento Institucional (Abrigo), 2 Imóveis dentro do município para funcionamento do Serviço de Convivência e Fortalecimento de Vínculos , e mais 2 imóveis em Terra Branca (Extensão dos serviços do CRAS), 2 locais (Machados e pedregulho) que iniciará a extensão dos serviços sendo serviço de Convivência e Bolsa Família e Cadastro Único) 1 Telecentro em Sentinela e o AABB Comunidade.. Sao 17 prédios sobre responsabilidade da Secretria de Desenvolvimento Social ,imóveis esse que poderão passar po necessidade de manutenção ,adequação e adaptação , sendo assim necessários o uso de itens de material elétrico.
53	DISJUNTOR BIPOLAR 63 AMPERES MODELO DIM	UNID	60	Justificativa : o quantitativo se justifica em função de 1 sede da secretaria, 4 unidades de cras, 1 creas, 1 Banco de Alimentos, 1 Conselho Tutelar , 1 prédio onde funciona Departamento dos Conselhos, Coordenadoria da Mulher, Programa Criança Feliz , 1 Unidade de Acolhimento Institucional (Abrigo), 2 Imóveis dentro do município para funcionamento do Serviço de Convivência e Fortalecimento de Vínculos , e mais 2 imóveis em Terra Branca (Extensão dos serviços do CRAS), 2 locais (Machados e pedregulho) que iniciará a extensão dos serviços sendo serviço de Convivência e Bolsa Família e Cadastro Único) 1 Telecentro em Sentinela e o AABB Comunidade.. Sao 17 prédios sobre responsabilidade da Secretria de Desenvolvimento Social ,imóveis esse que poderão passar po necessidade de manutenção ,adequação e adaptação , sendo assim necessários o uso de itens de material elétrico.
54	DISJUNTOR BIPOLAR 90 AMPERES MODELO NEMA (PRETO)	UNID	60	Justificativa : o quantitativo se justifica em função de 1 sede da secretaria, 4 unidades de cras, 1 creas, 1 Banco de Alimentos, 1 Conselho Tutelar , 1 prédio onde funciona Departamento dos Conselhos, Coordenadoria da Mulher, Programa Criança Feliz , 1 Unidade de Acolhimento Institucional (Abrigo), 2 Imóveis dentro do município para funcionamento do Serviço de Convivência e Fortalecimento de Vínculos , e mais 2 imóveis em Terra Branca (Extensão dos serviços do CRAS), 2 locais (Machados e pedregulho) que iniciará a extensão dos serviços sendo serviço de Convivência e Bolsa Família e Cadastro Único) 1 Telecentro em Sentinela e o AABB Comunidade.. Sao 17 prédios sobre responsabilidade da Secretria de Desenvolvimento Social ,imóveis esse que poderão passar po necessidade de manutenção ,adequação e adaptação , sendo assim necessários o uso de itens de material elétrico.
55	DISJUNTOR TRIPOLAR 10 AMPERES MODELO DIM	UNID	60	Justificativa : o quantitativo se justifica em função de 1 sede da secretaria, 4 unidades de cras, 1 creas, 1 Banco de Alimentos, 1 Conselho Tutelar , 1 prédio onde funciona Departamento dos Conselhos, Coordenadoria da Mulher, Programa Criança Feliz , 1 Unidade de Acolhimento Institucional (Abrigo), 2 Imóveis dentro do município para funcionamento do Serviço de Convivência e Fortalecimento de Vínculos , e mais 2 imóveis em Terra Branca (Extensão dos serviços do CRAS), 2 locais (Machados e pedregulho) que iniciará a extensão dos serviços sendo serviço de Convivência e Bolsa Família e Cadastro Único) 1 Telecentro em Sentinela e o AABB Comunidade.. Sao 17 prédios sobre responsabilidade da Secretria de Desenvolvimento Social ,imóveis esse que poderão passar po necessidade de manutenção ,adequação e adaptação , sendo assim necessários o uso de itens de material elétrico.
56	DISJUNTOR TRIPOLAR 100 AMPERES MODELO NEMA PRETO	UNID	60	Justificativa : o quantitativo se justifica em função de 1 sede da secretaria, 4 unidades de cras, 1 creas, 1 Banco de Alimentos, 1 Conselho Tutelar , 1 prédio onde funciona Departamento dos Conselhos, Coordenadoria da Mulher, Programa Criança Feliz , 1 Unidade de Acolhimento Institucional (Abrigo), 2 Imóveis dentro do município para funcionamento do Serviço de Convivência e Fortalecimento de Vínculos , e mais 2 imóveis em Terra Branca (Extensão dos serviços do CRAS), 2 locais (Machados e pedregulho) que iniciará a extensão dos serviços sendo serviço de Convivência e

				Bolsa Família e Cadastro Único) 1 Telecentro em Sentinelina e o AABB Comunidade.. Sao 17 prédios sobre responsabilidade da Secretaria de Desenvolvimento Social ,imóveis esse que poderão passar po necessidade de manutenção ,adequação e adaptação , sendo assim necessários o uso de itens de material elétrico.
57	DISJUNTOR TRIPOLAR 16 AMPERES MODELO DIM	UNID	60	Justificativa : o quantitativo se justifica em função de 1 sede da secretaria, 4 unidades de cras, 1 creas, 1 Banco de Alimentos, 1 Conselho Tutelar , 1 prédio onde funciona Departamento dos Conselhos, Coordenadoria da Mulher, Programa Criança Feliz , 1 Unidade de Acolhimento Institucional (Abrigo), 2 Imóveis dentro do município para funcionamento do Serviço de Convivência e Fortalecimento de Vínculos , e mais 2 imóveis em Terra Branca (Extensão dos serviços do CRAS), 2 locais (Machados e pedregulho) que iniciará a extensão dos serviços sendo serviço de Convivência e Bolsa Família e Cadastro Único) 1 Telecentro em Sentinelina e o AABB Comunidade.. Sao 17 prédios sobre responsabilidade da Secretaria de Desenvolvimento Social ,imóveis esse que poderão passar po necessidade de manutenção ,adequação e adaptação , sendo assim necessários o uso de itens de material elétrico.
58	DISJUNTOR TRIPOLAR 20 AMPERES MODELO DIM	UNID	60	Justificativa : o quantitativo se justifica em função de 1 sede da secretaria, 4 unidades de cras, 1 creas, 1 Banco de Alimentos, 1 Conselho Tutelar , 1 prédio onde funciona Departamento dos Conselhos, Coordenadoria da Mulher, Programa Criança Feliz , 1 Unidade de Acolhimento Institucional (Abrigo), 2 Imóveis dentro do município para funcionamento do Serviço de Convivência e Fortalecimento de Vínculos , e mais 2 imóveis em Terra Branca (Extensão dos serviços do CRAS), 2 locais (Machados e pedregulho) que iniciará a extensão dos serviços sendo serviço de Convivência e Bolsa Família e Cadastro Único) 1 Telecentro em Sentinelina e o AABB Comunidade.. Sao 17 prédios sobre responsabilidade da Secretaria de Desenvolvimento Social ,imóveis esse que poderão passar po necessidade de manutenção ,adequação e adaptação , sendo assim necessários o uso de itens de material elétrico.
59	DISJUNTOR TRIPOLAR 25 AMPERES MODELO DIM	UNID	60	Justificativa : o quantitativo se justifica em função de 1 sede da secretaria, 4 unidades de cras, 1 creas, 1 Banco de Alimentos, 1 Conselho Tutelar , 1 prédio onde funciona Departamento dos Conselhos, Coordenadoria da Mulher, Programa Criança Feliz , 1 Unidade de Acolhimento Institucional (Abrigo), 2 Imóveis dentro do município para funcionamento do Serviço de Convivência e Fortalecimento de Vínculos , e mais 2 imóveis em Terra Branca (Extensão dos serviços do CRAS), 2 locais (Machados e pedregulho) que iniciará a extensão dos serviços sendo serviço de Convivência e Bolsa Família e Cadastro Único) 1 Telecentro em Sentinelina e o AABB Comunidade.. Sao 17 prédios sobre responsabilidade da Secretaria de Desenvolvimento Social ,imóveis esse que poderão passar po necessidade de manutenção ,adequação e adaptação , sendo assim necessários o uso de itens de material elétrico.
60	DISJUNTOR TRIPOLAR 32 AMPERES MODELO DIM	UNID	60	Justificativa : o quantitativo se justifica em função de 1 sede da secretaria, 4 unidades de cras, 1 creas, 1 Banco de Alimentos, 1 Conselho Tutelar , 1 prédio onde funciona Departamento dos Conselhos, Coordenadoria da Mulher, Programa Criança Feliz , 1 Unidade de Acolhimento Institucional (Abrigo), 2 Imóveis dentro do município para funcionamento do Serviço de Convivência e Fortalecimento de Vínculos , e mais 2 imóveis em Terra Branca (Extensão dos serviços do CRAS), 2 locais (Machados e pedregulho) que iniciará a extensão dos serviços sendo serviço de Convivência e Bolsa Família e Cadastro Único) 1 Telecentro em Sentinelina e o AABB Comunidade.. Sao 17 prédios sobre responsabilidade da Secretaria de Desenvolvimento Social ,imóveis esse que poderão passar po necessidade de manutenção ,adequação e adaptação , sendo assim necessários o uso de itens de material elétrico.
61	DISJUNTOR TRIPOLAR 40 AMPERES MODELO DIM	UNID	50	Justificativa : o quantitativo se justifica em função de 1 sede da secretaria, 4 unidades de cras, 1 creas, 1 Banco de Alimentos, 1 Conselho Tutelar , 1 prédio onde funciona Departamento dos Conselhos, Coordenadoria da Mulher, Programa Criança Feliz , 1 Unidade de Acolhimento Institucional (Abrigo), 2 Imóveis dentro do município para funcionamento do Serviço de Convivência e Fortalecimento de Vínculos , e mais 2 imóveis em Terra Branca (Extensão dos serviços do CRAS), 2 locais (Machados e pedregulho) que iniciará a extensão dos serviços sendo serviço de Convivência e Bolsa Família e Cadastro Único) 1 Telecentro em Sentinelina e o AABB Comunidade.. Sao 17 prédios sobre responsabilidade da Secretaria de Desenvolvimento Social ,imóveis esse que poderão passar po necessidade de manutenção ,adequação e adaptação , sendo assim necessários o uso de itens de material elétrico.

62	DISJUNTOR TRIPOLAR 50 AMPERES MODELO DIM	UNID	50	Justificativa : o quantitativo se justifica em função de 1 sede da secretaria, 4 unidades de cras, 1 creas, 1 Banco de Alimentos, 1 Conselho Tutelar , 1 prédio onde funciona Departamento dos Conselhos, Coordenadoria da Mulher, Programa Criança Feliz , 1 Unidade de Acolhimento Institucional (Abrigo), 2 Imóveis dentro do município para funcionamento do Serviço de Convivência e Fortalecimento de Vínculos , e mais 2 imóveis em Terra Branca (Extensão dos serviços do CRAS), 2 locais (Machados e pedregulho) que iniciará a extensão dos serviços sendo serviço de Convivência e Bolsa Família e Cadastro Único) 1 Telecentro em Sentinela e o AABB Comunidade.. Sao 17 prédios sobre responsabilidade da Secretaria de Desenvolvimento Social ,imóveis esse que poderão passar por necessidade de manutenção ,adequação e adaptação , sendo assim necessários o uso de itens de material elétrico.
63	DISJUNTOR TRIPOLAR 63 AMPERES MODELO DIM	UNID	60	Justificativa : o quantitativo se justifica em função de 1 sede da secretaria, 4 unidades de cras, 1 creas, 1 Banco de Alimentos, 1 Conselho Tutelar , 1 prédio onde funciona Departamento dos Conselhos, Coordenadoria da Mulher, Programa Criança Feliz , 1 Unidade de Acolhimento Institucional (Abrigo), 2 Imóveis dentro do município para funcionamento do Serviço de Convivência e Fortalecimento de Vínculos , e mais 2 imóveis em Terra Branca (Extensão dos serviços do CRAS), 2 locais (Machados e pedregulho) que iniciará a extensão dos serviços sendo serviço de Convivência e Bolsa Família e Cadastro Único) 1 Telecentro em Sentinela e o AABB Comunidade.. Sao 17 prédios sobre responsabilidade da Secretaria de Desenvolvimento Social ,imóveis esse que poderão passar por necessidade de manutenção ,adequação e adaptação , sendo assim necessários o uso de itens de material elétrico.
64	DISJUNTOR TRIPOLAR 70 AMPERES MODELO DIM	UNID	50	Justificativa : o quantitativo se justifica em função de 1 sede da secretaria, 4 unidades de cras, 1 creas, 1 Banco de Alimentos, 1 Conselho Tutelar , 1 prédio onde funciona Departamento dos Conselhos, Coordenadoria da Mulher, Programa Criança Feliz , 1 Unidade de Acolhimento Institucional (Abrigo), 2 Imóveis dentro do município para funcionamento do Serviço de Convivência e Fortalecimento de Vínculos , e mais 2 imóveis em Terra Branca (Extensão dos serviços do CRAS), 2 locais (Machados e pedregulho) que iniciará a extensão dos serviços sendo serviço de Convivência e Bolsa Família e Cadastro Único) 1 Telecentro em Sentinela e o AABB Comunidade.. Sao 17 prédios sobre responsabilidade da Secretaria de Desenvolvimento Social ,imóveis esse que poderão passar por necessidade de manutenção ,adequação e adaptação , sendo assim necessários o uso de itens de material elétrico.
65	DISJUNTOR UNIPOLAR 10 AMPERES MODELO DIM	UNID	50	Justificativa : o quantitativo se justifica em função de 1 sede da secretaria, 4 unidades de cras, 1 creas, 1 Banco de Alimentos, 1 Conselho Tutelar , 1 prédio onde funciona Departamento dos Conselhos, Coordenadoria da Mulher, Programa Criança Feliz , 1 Unidade de Acolhimento Institucional (Abrigo), 2 Imóveis dentro do município para funcionamento do Serviço de Convivência e Fortalecimento de Vínculos , e mais 2 imóveis em Terra Branca (Extensão dos serviços do CRAS), 2 locais (Machados e pedregulho) que iniciará a extensão dos serviços sendo serviço de Convivência e Bolsa Família e Cadastro Único) 1 Telecentro em Sentinela e o AABB Comunidade.. Sao 17 prédios sobre responsabilidade da Secretaria de Desenvolvimento Social ,imóveis esse que poderão passar por necessidade de manutenção ,adequação e adaptação , sendo assim necessários o uso de itens de material elétrico.
66	DISJUNTOR UNIPOLAR 10 AMPERES MODELO NEMA PRETO	UNID	60	Justificativa : o quantitativo se justifica em função de 1 sede da secretaria, 4 unidades de cras, 1 creas, 1 Banco de Alimentos, 1 Conselho Tutelar , 1 prédio onde funciona Departamento dos Conselhos, Coordenadoria da Mulher, Programa Criança Feliz , 1 Unidade de Acolhimento Institucional (Abrigo), 2 Imóveis dentro do município para funcionamento do Serviço de Convivência e Fortalecimento de Vínculos , e mais 2 imóveis em Terra Branca (Extensão dos serviços do CRAS), 2 locais (Machados e pedregulho) que iniciará a extensão dos serviços sendo serviço de Convivência e Bolsa Família e Cadastro Único) 1 Telecentro em Sentinela e o AABB Comunidade.. Sao 17 prédios sobre responsabilidade da Secretaria de Desenvolvimento Social ,imóveis esse que poderão passar por necessidade de manutenção ,adequação e adaptação , sendo assim necessários o uso de itens de material elétrico.
67	DISJUNTOR UNIPOLAR 16 AMPERES MODELO DIM	UNID	50	Justificativa : o quantitativo se justifica em função de 1 sede da secretaria, 4 unidades de cras, 1 creas, 1 Banco de Alimentos, 1 Conselho Tutelar , 1 prédio onde funciona Departamento dos Conselhos, Coordenadoria da Mulher, Programa Criança Feliz , 1 Unidade de Acolhimento Institucional (Abrigo), 2 Imóveis dentro do município para funcionamento do Serviço de

				Convivência e Fortalecimento de Vínculos , e mais 2 imóveis em Terra Branca (Extensão dos serviços do CRAS), 2 locais (Machados e pedregulho) que iniciará a extensão dos serviços sendo serviço de Convivência e Bolsa Família e Cadastro Único) 1 Telecentro em Sentinela e o AABB Comunidade.. Sao 17 prédios sobre responsabilidade da Secretaria de Desenvolvimento Social ,imóveis esse que poderão passar po necessidade de manutenção ,adequação e adaptação , sendo assim necessários o uso de itens de material elétrico.
68	DISJUNTOR UNIPOLAR 20 AMPERES MODELO DIM	UNID	50	Justificativa : o quantitativo se justifica em função de 1 sede da secretaria, 4 unidades de cras, 1 creas, 1 Banco de Alimentos, 1 Conselho Tutelar , 1 prédio onde funciona Departamento dos Conselhos, Coordenadoria da Mulher, Programa Criança Feliz , 1 Unidade de Acolhimento Institucional (Abrigo), 2 Imóveis dentro do município para funcionamento do Serviço de Convivência e Fortalecimento de Vínculos , e mais 2 imóveis em Terra Branca (Extensão dos serviços do CRAS), 2 locais (Machados e pedregulho) que iniciará a extensão dos serviços sendo serviço de Convivência e Bolsa Família e Cadastro Único) 1 Telecentro em Sentinela e o AABB Comunidade.. Sao 17 prédios sobre responsabilidade da Secretaria de Desenvolvimento Social ,imóveis esse que poderão passar po necessidade de manutenção ,adequação e adaptação , sendo assim necessários o uso de itens de material elétrico.
69	DISJUNTOR UNIPOLAR 25 AMPERES MODELO DIM	UNID	50	Justificativa : o quantitativo se justifica em função de 1 sede da secretaria, 4 unidades de cras, 1 creas, 1 Banco de Alimentos, 1 Conselho Tutelar , 1 prédio onde funciona Departamento dos Conselhos, Coordenadoria da Mulher, Programa Criança Feliz , 1 Unidade de Acolhimento Institucional (Abrigo), 2 Imóveis dentro do município para funcionamento do Serviço de Convivência e Fortalecimento de Vínculos , e mais 2 imóveis em Terra Branca (Extensão dos serviços do CRAS), 2 locais (Machados e pedregulho) que iniciará a extensão dos serviços sendo serviço de Convivência e Bolsa Família e Cadastro Único) 1 Telecentro em Sentinela e o AABB Comunidade.. Sao 17 prédios sobre responsabilidade da Secretaria de Desenvolvimento Social ,imóveis esse que poderão passar po necessidade de manutenção ,adequação e adaptação , sendo assim necessários o uso de itens de material elétrico.
70	DISJUNTOR UNIPOLAR 30 AMPERES MODELO NEMA PRETO	UNID	60	Justificativa : o quantitativo se justifica em função de 1 sede da secretaria, 4 unidades de cras, 1 creas, 1 Banco de Alimentos, 1 Conselho Tutelar , 1 prédio onde funciona Departamento dos Conselhos, Coordenadoria da Mulher, Programa Criança Feliz , 1 Unidade de Acolhimento Institucional (Abrigo), 2 Imóveis dentro do município para funcionamento do Serviço de Convivência e Fortalecimento de Vínculos , e mais 2 imóveis em Terra Branca (Extensão dos serviços do CRAS), 2 locais (Machados e pedregulho) que iniciará a extensão dos serviços sendo serviço de Convivência e Bolsa Família e Cadastro Único) 1 Telecentro em Sentinela e o AABB Comunidade.. Sao 17 prédios sobre responsabilidade da Secretaria de Desenvolvimento Social ,imóveis esse que poderão passar po necessidade de manutenção ,adequação e adaptação , sendo assim necessários o uso de itens de material elétrico.
71	DISJUNTOR UNIPOLAR 32 AMPERES MODELO DIM	UNID	50	Justificativa : o quantitativo se justifica em função de 1 sede da secretaria, 4 unidades de cras, 1 creas, 1 Banco de Alimentos, 1 Conselho Tutelar , 1 prédio onde funciona Departamento dos Conselhos, Coordenadoria da Mulher, Programa Criança Feliz , 1 Unidade de Acolhimento Institucional (Abrigo), 2 Imóveis dentro do município para funcionamento do Serviço de Convivência e Fortalecimento de Vínculos , e mais 2 imóveis em Terra Branca (Extensão dos serviços do CRAS), 2 locais (Machados e pedregulho) que iniciará a extensão dos serviços sendo serviço de Convivência e Bolsa Família e Cadastro Único) 1 Telecentro em Sentinela e o AABB Comunidade.. Sao 17 prédios sobre responsabilidade da Secretaria de Desenvolvimento Social ,imóveis esse que poderão passar po necessidade de manutenção ,adequação e adaptação , sendo assim necessários o uso de itens de material elétrico.

72	DISJUNTOR UNIPOLAR 35 AMPERES MODELO NEMA PRETO	UNID	60	Justificativa : o quantitativo se justifica em função de 1 sede da secretaria, 4 unidades de cras, 1 creas, 1 Banco de Alimentos, 1 Conselho Tutelar , 1 prédio onde funciona Departamento dos Conselhos, Coordenadoria da Mulher, Programa Criança Feliz , 1 Unidade de Acolhimento Institucional (Abrigo), 2 Imóveis dentro do município para funcionamento do Serviço de Convivência e Fortalecimento de Vínculos , e mais 2 imóveis em Terra Branca (Extensão dos serviços do CRAS), 2 locais (Machados e pedregulho) que iniciará a extensão dos serviços sendo serviço de Convivência e Bolsa Família e Cadastro Único) 1 Telecentro em Sentinela e o AABB Comunidade.. Sao 17 prédios sobre responsabilidade da Secretaria de Desenvolvimento Social ,imóveis esse que poderão passar po necessidade de manutenção ,adequação e adaptação , sendo assim necessários o uso de itens de material elétrico.
73	DISJUNTOR UNIPOLAR 40 AMPERES MODELO NEMA PRETO	UNID	60	Justificativa : o quantitativo se justifica em função de 1 sede da secretaria, 4 unidades de cras, 1 creas, 1 Banco de Alimentos, 1 Conselho Tutelar , 1 prédio onde funciona Departamento dos Conselhos, Coordenadoria da Mulher, Programa Criança Feliz , 1 Unidade de Acolhimento Institucional (Abrigo), 2 Imóveis dentro do município para funcionamento do Serviço de Convivência e Fortalecimento de Vínculos , e mais 2 imóveis em Terra Branca (Extensão dos serviços do CRAS), 2 locais (Machados e pedregulho) que iniciará a extensão dos serviços sendo serviço de Convivência e Bolsa Família e Cadastro Único) 1 Telecentro em Sentinela e o AABB Comunidade.. Sao 17 prédios sobre responsabilidade da Secretaria de Desenvolvimento Social ,imóveis esse que poderão passar po necessidade de manutenção ,adequação e adaptação , sendo assim necessários o uso de itens de material elétrico.
74	DISJUNTOR UNIPOLAR 50 AMPERES MODELO DIM	UNID	50	Justificativa : o quantitativo se justifica em função de 1 sede da secretaria, 4 unidades de cras, 1 creas, 1 Banco de Alimentos, 1 Conselho Tutelar , 1 prédio onde funciona Departamento dos Conselhos, Coordenadoria da Mulher, Programa Criança Feliz , 1 Unidade de Acolhimento Institucional (Abrigo), 2 Imóveis dentro do município para funcionamento do Serviço de Convivência e Fortalecimento de Vínculos , e mais 2 imóveis em Terra Branca (Extensão dos serviços do CRAS), 2 locais (Machados e pedregulho) que iniciará a extensão dos serviços sendo serviço de Convivência e Bolsa Família e Cadastro Único) 1 Telecentro em Sentinela e o AABB Comunidade.. Sao 17 prédios sobre responsabilidade da Secretaria de Desenvolvimento Social ,imóveis esse que poderão passar po necessidade de manutenção ,adequação e adaptação , sendo assim necessários o uso de itens de material elétrico.
75	DISJUNTOR UNIPOLAR 50 AMPERES MODELO NEMA PRETO	UNID	60	Justificativa : o quantitativo se justifica em função de 1 sede da secretaria, 4 unidades de cras, 1 creas, 1 Banco de Alimentos, 1 Conselho Tutelar , 1 prédio onde funciona Departamento dos Conselhos, Coordenadoria da Mulher, Programa Criança Feliz , 1 Unidade de Acolhimento Institucional (Abrigo), 2 Imóveis dentro do município para funcionamento do Serviço de Convivência e Fortalecimento de Vínculos , e mais 2 imóveis em Terra Branca (Extensão dos serviços do CRAS), 2 locais (Machados e pedregulho) que iniciará a extensão dos serviços sendo serviço de Convivência e Bolsa Família e Cadastro Único) 1 Telecentro em Sentinela e o AABB Comunidade.. Sao 17 prédios sobre responsabilidade da Secretaria de Desenvolvimento Social ,imóveis esse que poderão passar po necessidade de manutenção ,adequação e adaptação , sendo assim necessários o uso de itens de material elétrico.
76	DISJUNTOR UNIPOLAR 63 AMPERES MODELO DIM	UNID	50	Justificativa : o quantitativo se justifica em função de 1 sede da secretaria, 4 unidades de cras, 1 creas, 1 Banco de Alimentos, 1 Conselho Tutelar , 1 prédio onde funciona Departamento dos Conselhos, Coordenadoria da Mulher, Programa Criança Feliz , 1 Unidade de Acolhimento Institucional (Abrigo), 2 Imóveis dentro do município para funcionamento do Serviço de Convivência e Fortalecimento de Vínculos , e mais 2 imóveis em Terra Branca (Extensão dos serviços do CRAS), 2 locais (Machados e pedregulho) que iniciará a extensão dos serviços sendo serviço de Convivência e Bolsa Família e Cadastro Único) 1 Telecentro em Sentinela e o AABB Comunidade.. Sao 17 prédios sobre responsabilidade da Secretaria de Desenvolvimento Social ,imóveis esse que poderão passar po necessidade de manutenção ,adequação e adaptação , sendo assim necessários o uso de itens de material elétrico.
77	DISJUNTOR UNIPOLAR 70 AMPERES MODELO NEMA (PRETO)	UNID	60	Justificativa : o quantitativo se justifica em função de 1 sede da secretaria, 4 unidades de cras, 1 creas, 1 Banco de Alimentos, 1 Conselho Tutelar , 1 prédio onde funciona Departamento dos Conselhos, Coordenadoria da Mulher, Programa Criança Feliz , 1 Unidade de Acolhimento Institucional (Abrigo), 2 Imóveis dentro do município para funcionamento do Serviço de Convivência e Fortalecimento de Vínculos , e mais 2 imóveis em Terra Branca (Extensão dos serviços do CRAS), 2 locais (Machados e pedregulho) que iniciará a extensão dos serviços sendo serviço de Convivência e Bolsa Família e Cadastro Único) 1 Telecentro em

				Sentinela e o AABB Comunidade.. Sao 17 prédios sobre responsabilidade da Secretria de Desenvolvimento Social ,imóveis esse que poderão passar po necessidade de manutenção ,adequação e adaptação , sendo assim necessários o uso de itens de material elétrico.
78	ELETRODUTO GALVANIZADO 11/2 PESADO	MT	50	Justificativa : o quantitativo se justifica em função de 1 sede da secretaria, 4 unidades de cras, 1 creas, 1 Banco de Alimentos, 1 Conselho Tutelar , 1 prédio onde funciona Departamento dos Conselhos, Coordenadoria da Mulher, Programa Criança Feliz , 1 Unidade de Acolhimento Institucional (Abrigo), 2 Imóveis dentro do município para funcionamento do Serviço de Convivência e Fortalecimento de Vínculos , e mais 2 imóveis em Terra Branca (Extensão dos serviços do CRAS), 2 locais (Machados e pedregulho) que iniciará a extensão dos serviços sendo serviço de Convivência e Bolsa Família e Cadastro Único) 1 Telecentro em Sentinela e o AABB Comunidade.. Sao 17 prédios sobre responsabilidade da Secretria de Desenvolvimento Social ,imóveis esse que poderão passar po necessidade de manutenção ,adequação e adaptação , sendo assim necessários o uso de itens de material elétrico.
79	ELETRODUTO GALVANIZADO 2 PESADO	MT	50	Justificativa : o quantitativo se justifica em função de 1 sede da secretaria, 4 unidades de cras, 1 creas, 1 Banco de Alimentos, 1 Conselho Tutelar , 1 prédio onde funciona Departamento dos Conselhos, Coordenadoria da Mulher, Programa Criança Feliz , 1 Unidade de Acolhimento Institucional (Abrigo), 2 Imóveis dentro do município para funcionamento do Serviço de Convivência e Fortalecimento de Vínculos , e mais 2 imóveis em Terra Branca (Extensão dos serviços do CRAS), 2 locais (Machados e pedregulho) que iniciará a extensão dos serviços sendo serviço de Convivência e Bolsa Família e Cadastro Único) 1 Telecentro em Sentinela e o AABB Comunidade.. Sao 17 prédios sobre responsabilidade da Secretria de Desenvolvimento Social ,imóveis esse que poderão passar po necessidade de manutenção ,adequação e adaptação , sendo assim necessários o uso de itens de material elétrico.
80	ELETRODUTO PVC 1"ROSCA	MT	50	Justificativa : o quantitativo se justifica em função de 1 sede da secretaria, 4 unidades de cras, 1 creas, 1 Banco de Alimentos, 1 Conselho Tutelar , 1 prédio onde funciona Departamento dos Conselhos, Coordenadoria da Mulher, Programa Criança Feliz , 1 Unidade de Acolhimento Institucional (Abrigo), 2 Imóveis dentro do município para funcionamento do Serviço de Convivência e Fortalecimento de Vínculos , e mais 2 imóveis em Terra Branca (Extensão dos serviços do CRAS), 2 locais (Machados e pedregulho) que iniciará a extensão dos serviços sendo serviço de Convivência e Bolsa Família e Cadastro Único) 1 Telecentro em Sentinela e o AABB Comunidade.. Sao 17 prédios sobre responsabilidade da Secretria de Desenvolvimento Social ,imóveis esse que poderão passar po necessidade de manutenção ,adequação e adaptação , sendo assim necessários o uso de itens de material elétrico.
81	ELETRODUTO PVC 11/2 ROSCA	MT	50	Justificativa : o quantitativo se justifica em função de 1 sede da secretaria, 4 unidades de cras, 1 creas, 1 Banco de Alimentos, 1 Conselho Tutelar , 1 prédio onde funciona Departamento dos Conselhos, Coordenadoria da Mulher, Prograrr Criança Feliz , 1 Unidade de Acolhimento Institucional (Abrigo), 2 Imóveis dentro do município para funcionamento do Serviço de Convivência e Fortalecimento de Vínculos , e mais 2 imóveis em Terra Branca (Extensão dos serviços do CRAS), 2 locais (Machados e pedregulho) que iniciará a extensão dos serviços sendo serviço de Convivência e Bolsa Família e Cadastro Único) 1 Telecentro em Sentinela e o AABB Comunidade.. Sao 17 prédios sobre responsabilidade da Secretria de Desenvolvimento Social ,imóveis esse que poderão passar po necessidade de manutenção ,adequação e adaptação , sendo assim necessários o uso de itens de material elétrico.
82	ELETRODUTO PVC 32MM BOLSA	MT	50	Justificativa : o quantitativo se justifica em função de 1 sede da secretaria, 4 unidades de cras, 1 creas, 1 Banco de Alimentos, 1 Conselho Tutelar , 1 prédio onde funciona Departamento dos Conselhos, Coordenadoria da Mulher, Programa Criança Feliz , 1 Unidade de Acolhimento Institucional (Abrigo), 2 Imóveis dentro do município para funcionamento do Serviço de Convivência e Fortalecimento de Vínculos , e mais 2 imóveis em Terra Branca (Extensão dos serviços do CRAS), 2 locais (Machados e pedregulho) que iniciará a extensão dos serviços sendo serviço de Convivência e Bolsa Família e Cadastro Único) 1 Telecentro em Sentinela e o AABB Comunidade.. Sao 17 prédios sobre responsabilidade da Secretria de Desenvolvimento Social ,imóveis esse que poderão passar po necessidade de manutenção ,adequação e adaptação , sendo assim necessários o uso de itens de material elétrico.
83	ELETRODUTO PVC BOLSA 25MM	MT	30	Justificativa : o quantitativo se justifica em função de 1 sede da secretaria, 4 unidades de cras, 1 creas, 1 Banco de Alimentos, 1 Conselho Tutelar , 1 prédio onde funciona Departamento dos Conselhos, Coordenadoria da Mulher, Programa Criança Feliz , 1 Unidade de Acolhimento Institucional (Abrigo), 2 Imóveis dentro do município para funcionamento do Serviço de Convivência e Fortalecimento de Vínculos , e mais 2 imóveis em Terra Branca (Extensão dos serviços do CRAS), 2 locais (Machados e

				pedregulho) que iniciará a extensão dos serviços sendo serviço de Convivência e Bolsa Família e Cadastro Único) 1 Telecentro em Sentinela e o AABB Comunidade.. Sao 17 prédios sobre responsabilidade da Secretaria de Desenvolvimento Social ,imóveis esse que poderão passar po necessidade de manutenção ,adequação e adaptação , sendo assim necessários o uso de itens de material elétrico.
84	EXTENSÃO TRIPLA 3 MTS	UNID	40	Justificativa : o quantitativo se justifica em função de 1 sede da secretaria, 4 unidades de cras, 1 creas, 1 Banco de Alimentos, 1 Conselho Tutelar , 1 prédio onde funciona Departamento dos Conselhos, Coordenadoria da Mulher, Programa Criança Feliz , 1 Unidade de Acolhimento Institucional (Abrigo), 2 Imóveis dentro do município para funcionamento do Serviço de Convivência e Fortalecimento de Vínculos , e mais 2 imóveis em Terra Branca (Extensão dos serviços do CRAS), 2 locais (Machados e pedregulho) que iniciará a extensão dos serviços sendo serviço de Convivência e Bolsa Família e Cadastro Único) 1 Telecentro em Sentinela e o AABB Comunidade.. Sao 17 prédios sobre responsabilidade da Secretaria de Desenvolvimento Social ,imóveis esse que poderão passar po necessidade de manutenção ,adequação e adaptação , sendo assim necessários o uso de itens de material elétrico.
85	FILTRO DE LINHA 5 TOMADAS	UNID	30	Justificativa : o quantitativo se justifica em função de 1 sede da secretaria, 4 unidades de cras, 1 creas, 1 Banco de Alimentos, 1 Conselho Tutelar , 1 prédio onde funciona Departamento dos Conselhos, Coordenadoria da Mulher, Programa Criança Feliz , 1 Unidade de Acolhimento Institucional (Abrigo), 2 Imóveis dentro do município para funcionamento do Serviço de Convivência e Fortalecimento de Vínculos , e mais 2 imóveis em Terra Branca (Extensão dos serviços do CRAS), 2 locais (Machados e pedregulho) que iniciará a extensão dos serviços sendo serviço de Convivência e Bolsa Família e Cadastro Único) 1 Telecentro em Sentinela e o AABB Comunidade.. Sao 17 prédios sobre responsabilidade da Secretaria de Desenvolvimento Social ,imóveis esse que poderão passar po necessidade de manutenção ,adequação e adaptação , sendo assim necessários o uso de itens de material elétrico.
86	FIO PARALELO 2 X 1,5MM	MT	500	Justificativa : o quantitativo se justifica em função de 1 sede da secretaria, 4 unidades de cras, 1 creas, 1 Banco de Alimentos, 1 Conselho Tutelar , 1 prédio onde funciona Departamento dos Conselhos, Coordenadoria da Mulher, Programa Criança Feliz , 1 Unidade de Acolhimento Institucional (Abrigo), 2 Imóveis dentro do município para funcionamento do Serviço de Convivência e Fortalecimento de Vínculos , e mais 2 imóveis em Terra Branca (Extensão dos serviços do CRAS), 2 locais (Machados e pedregulho) que iniciará a extensão dos serviços sendo serviço de Convivência e Bolsa Família e Cadastro Único) 1 Telecentro em Sentinela e o AABB Comunidade.. Sao 17 prédios sobre responsabilidade da Secretaria de Desenvolvimento Social ,imóveis esse que poderão passar po necessidade de manutenção ,adequação e adaptação , sendo assim necessários o uso de itens de material elétrico.
87	FIO PARALELO 2 X 2,5MM	MT	30	Justificativa : o quantitativo se justifica em função de 1 sede da secretaria, 4 unidades de cras, 1 creas, 1 Banco de Alimentos, 1 Conselho Tutelar , 1 prédio onde funciona Departamento dos Conselhos, Coordenadoria da Mulher, Programa Criança Feliz , 1 Unidade de Acolhimento Institucional (Abrigo), 2 Imóveis dentro do município para funcionamento do Serviço de Convivência e Fortalecimento de Vínculos , e mais 2 imóveis em Terra Branca (Extensão dos serviços do CRAS), 2 locais (Machados e pedregulho) que iniciará a extensão dos serviços sendo serviço de Convivência e Bolsa Família e Cadastro Único) 1 Telecentro em Sentinela e o AABB Comunidade.. Sao 17 prédios sobre responsabilidade da Secretaria de Desenvolvimento Social ,imóveis esse que poderão passar po necessidade de manutenção ,adequação e adaptação , sendo assim necessários o uso de itens de material elétrico.
88	FIO PARALELO 2 X 4,0MM	MT	100	Justificativa : o quantitativo se justifica em função de 1 sede da secretaria, 4 unidades de cras, 1 creas, 1 Banco de Alimentos, 1 Conselho Tutelar , 1 prédio onde funciona Departamento dos Conselhos, Coordenadoria da Mulher, Programa Criança Feliz , 1 Unidade de Acolhimento Institucional (Abrigo), 2 Imóveis dentro do município para funcionamento do Serviço de Convivência e Fortalecimento de Vínculos , e mais 2 imóveis em Terra Branca (Extensão dos serviços do CRAS), 2 locais (Machados e pedregulho) que iniciará a extensão dos serviços sendo serviço de Convivência e Bolsa Família e Cadastro Único) 1 Telecentro em Sentinela e o AABB Comunidade.. Sao 17 prédios sobre responsabilidade da Secretaria de Desenvolvimento Social ,imóveis esse que poderão passar po necessidade de manutenção ,adequação e adaptação , sendo assim necessários o uso de itens de material elétrico.
89	FITA ISOLANTE 20 MT	UNID	50	Justificativa : o quantitativo se justifica em função de 1 sede da secretaria, 4 unidades de cras, 1 creas, 1 Banco de Alimentos, 1 Conselho Tutelar , 1 prédio onde funciona Departamento dos Conselhos, Coordenadoria da Mulher, Programa Criança Feliz , 1 Unidade de Acolhimento Institucional (Abrigo), 2 Imóveis dentro do município para funcionamento do Serviço de Convivência e Fortalecimento de Vínculos , e mais 2 imóveis em Terra Branca (Extensão dos serviços do CRAS), 2 locais (Machados e pedregulho) que iniciará a extensão dos serviços sendo serviço de Convivência e Bolsa Família e Cadastro Único) 1 Telecentro em Sentinela e o AABB Comunidade.. Sao 17 prédios sobre responsabilidade da Secretaria de Desenvolvimento Social

				imóveis esse que poderão passar po necessidade de manutenção ,adequação e adaptação , sendo assim necessários o uso de itens de material elétrico.
90	FITA ISOLANTE BRANCA	UNID	50	Justificativa : o quantitativo se justifica em função de 1 sede da secretaria, 4 unidades de cras, 1 creas, 1 Banco de Alimentos, 1 Conselho Tutelar , 1 prédio onde funciona Departamento dos Conselhos, Coordenadoria da Mulher, Programa Criança Feliz , 1 Unidade de Acolhimento Institucional (Abrigo), 2 Imóveis dentro do município para funcionamento do Serviço de Convivência e Fortalecimento de Vínculos , e mais 2 imóveis em Terra Branca (Extensão dos serviços do CRAS), 2 locais (Machados e pedregulho) que iniciará a extensão dos serviços sendo serviço de Convivência e Bolsa Família e Cadastro Único) 1 Telecentro em Sentinela e o AABB Comunidade.. Sao 17 prédios sobre responsabilidade da Secretria de Desenvolvimento Social ,imóveis esse que poderão passar po necessidade de manutenção ,adequação e adaptação , sendo assim necessários o uso de itens de material elétrico.
91	FITA ISOLANTE DE ALTA FUSÃO 10MTS	UNID	50	Justificativa : o quantitativo se justifica em função de 1 sede da secretaria, 4 unidades de cras, 1 creas, 1 Banco de Alimentos, 1 Conselho Tutelar , 1 prédio onde funciona Departamento dos Conselhos, Coordenadoria da Mulher, Programa Criança Feliz , 1 Unidade de Acolhimento Institucional (Abrigo), 2 Imóveis dentro do município para funcionamento do Serviço de Convivência e Fortalecimento de Vínculos , e mais 2 imóveis em Terra Branca (Extensão dos serviços do CRAS), 2 locais (Machados e pedregulho) que iniciará a extensão dos serviços sendo serviço de Convivência e Bolsa Família e Cadastro Único) 1 Telecentro em Sentinela e o AABB Comunidade.. Sao 17 prédios sobre responsabilidade da Secretria de Desenvolvimento Social ,imóveis esse que poderão passar po necessidade de manutenção ,adequação e adaptação , sendo assim necessários o uso de itens de material elétrico.
92	FITA ISOLANTE VERMELHA	UNID	20	Justificativa : o quantitativo se justifica em função de 1 sede da secretaria, 4 unidades de cras, 1 creas, 1 Banco de Alimentos, 1 Conselho Tutelar , 1 prédio onde funciona Departamento dos Conselhos, Coordenadoria da Mulher, Programa Criança Feliz , 1 Unidade de Acolhimento Institucional (Abrigo), 2 Imóveis dentro do município para funcionamento do Serviço de Convivência e Fortalecimento de Vínculos , e mais 2 imóveis em Terra Branca (Extensão dos serviços do CRAS), 2 locais (Machados e pedregulho) que iniciará a extensão dos serviços sendo serviço de Convivência e Bolsa Família e Cadastro Único) 1 Telecentro em Sentinela e o AABB Comunidade.. Sao 17 prédios sobre responsabilidade da Secretria de Desenvolvimento Social ,imóveis esse que poderão passar po necessidade de manutenção ,adequação e adaptação , sendo assim necessários o uso de itens de material elétrico.
93	GRAMPO MIGUELÃO	UNID	30	Justificativa : o quantitativo se justifica em função de 1 sede da secretaria, 4 unidades de cras, 1 creas, 1 Banco de Alimentos, 1 Conselho Tutelar , 1 prédio onde funciona Departamento dos Conselhos, Coordenadoria da Mulher, Programa Criança Feliz , 1 Unidade de Acolhimento Institucional (Abrigo), 2 Imóveis dentro do município para funcionamento do Serviço de Convivência e Fortalecimento de Vínculos , e mais 2 imóveis em Terra Branca (Extensão dos serviços do CRAS), 2 locais (Machados e pedregulho) que iniciará a extensão dos serviços sendo serviço de Convivência e Bolsa Família e Cadastro Único) 1 Telecentro em Sentinela e o AABB Comunidade.. Sao 17 prédios sobre responsabilidade da Secretria de Desenvolvimento Social ,imóveis esse que poderão passar po necessidade de manutenção ,adequação e adaptação , sendo assim necessários o uso de itens de material elétrico.
94	INTERRRUPTOR EMBUTIDO 1 SEÇÃO COM PLACA	UNID	30	Justificativa : o quantitativo se justifica em função de 1 sede da secretaria, 4 unidades de cras, 1 creas, 1 Banco de Alimentos, 1 Conselho Tutelar , 1 prédio onde funciona Departamento dos Conselhos, Coordenadoria da Mulher, Programa Criança Feliz , 1 Unidade de Acolhimento Institucional (Abrigo), 2 Imóveis dentro do município para funcionamento do Serviço de Convivência e Fortalecimento de Vínculos , e mais 2 imóveis em Terra Branca (Extensão dos serviços do CRAS), 2 locais (Machados e pedregulho) que iniciará a extensão dos serviços sendo serviço de Convivência e Bolsa Família e Cadastro Único) 1 Telecentro em Sentinela e o AABB Comunidade.. Sao 17 prédios sobre responsabilidade da Secretria de Desenvolvimento Social ,imóveis esse que poderão passar po necessidade de manutenção ,adequação e adaptação , sendo assim necessários o uso de itens de material elétrico.
	INTERRRUPTOR EMBUTIDO 2 SEÇÃO COM PLACA	UNID	30	Justificativa : o quantitativo se justifica em função de 1 sede da secretaria, 4 unidades de cras, 1 creas, 1 Banco de Alimentos, 1 Conselho Tutelar , 1 prédio onde funciona Departamento dos Conselhos, Coordenadoria da Mulher, Programa Criança Feliz , 1 Unidade de Acolhimento Institucional (Abrigo), 2 Imóveis dentro do município para funcionamento do Serviço de Convivência e Fortalecimento de Vínculos , e mais 2 imóveis em Terra Branca (Extensão dos serviços do CRAS), 2 locais (Machados e pedregulho) que iniciará a extensão dos serviços sendo serviço de Convivência e Bolsa Família e Cadastro Único) 1 Telecentro em Sentinela e o AABB Comunidade.. Sao 17 prédios sobre responsabilidade da Secretria de Desenvolvimento Social ,imóveis esse que poderão passar po necessidade de manutenção ,adequação e

				adaptação , sendo assim necessários o uso de itens de material elétrico.
95	INTERRRUPTOR EXTERNO 1 SEÇÃO	UNID	30	Justificativa : o quantitativo se justifica em função de 1 sede da secretaria, 4 unidades de cras, 1 creas, 1 Banco de Alimentos, 1 Conselho Tutelar , 1 prédio onde funciona Departamento dos Conselhos, Coordenadoria da Mulher, Programa Criança Feliz , 1 Unidade de Acolhimento Institucional (Abrigo), 2 Imóveis dentro do município para funcionamento do Serviço de Convivência e Fortalecimento de Vínculos , e mais 2 imóveis em Terra Branca (Extensão dos serviços do CRAS), 2 locais (Machados e pedregulho) que iniciará a extensão dos serviços sendo serviço de Convivência e Bolsa Família e Cadastro Único) 1 Telecentro em Sentinela e o AABB Comunidade.. Sao 17 prédios sobre responsabilidade da Secretria de Desenvolvimento Social ,imóveis esse que poderão passar po necessidade de manutenção ,adequação e adaptação , sendo assim necessários o uso de itens de material elétrico.
96	INTERRUPTOR EMBUTIR COM 1 TECLA	UNID	30	Justificativa : o quantitativo se justifica em função de 1 sede da secretaria, 4 unidades de cras, 1 creas, 1 Banco de Alimentos, 1 Conselho Tutelar , 1 prédio onde funciona Departamento dos Conselhos, Coordenadoria da Mulher, Programa Criança Feliz , 1 Unidade de Acolhimento Institucional (Abrigo), 2 Imóveis dentro do município para funcionamento do Serviço de Convivência e Fortalecimento de Vínculos , e mais 2 imóveis em Terra Branca (Extensão dos serviços do CRAS), 2 locais (Machados e pedregulho) que iniciará a extensão dos serviços sendo serviço de Convivência e Bolsa Família e Cadastro Único) 1 Telecentro em Sentinela e o AABB Comunidade.. Sao 17 prédios sobre responsabilidade da Secretria de Desenvolvimento Social ,imóveis esse que poderão passar po necessidade de manutenção ,adequação e adaptação , sendo assim necessários o uso de itens de material elétrico.
97	INTERRUPTOR EMBUTIR COM 2 TECLAS	UNID	30	Justificativa : o quantitativo se justifica em função de 1 sede da secretaria, 4 unidades de cras, 1 creas, 1 Banco de Alimentos, 1 Conselho Tutelar , 1 prédio onde funciona Departamento dos Conselhos, Coordenadoria da Mulher, Programa Criança Feliz , 1 Unidade de Acolhimento Institucional (Abrigo), 2 Imóveis dentro do município para funcionamento do Serviço de Convivência e Fortalecimento de Vínculos , e mais 2 imóveis em Terra Branca (Extensão dos serviços do CRAS), 2 locais (Machados e pedregulho) que iniciará a extensão dos serviços sendo serviço de Convivência e Bolsa Família e Cadastro Único) 1 Telecentro em Sentinela e o AABB Comunidade.. Sao 17 prédios sobre responsabilidade da Secretria de Desenvolvimento Social ,imóveis esse que poderão passar po necessidade de manutenção ,adequação e adaptação , sendo assim necessários o uso de itens de material elétrico.

98	INTERRUPTOR EMBUTIR COM 3 TECLAS	UNID	50	Justificativa : o quantitativo se justifica em função de 1 sede da secretaria, 4 unidades de cras, 1 creas, 1 Banco de Alimentos, 1 Conselho Tutelar , 1 prédio onde funciona Departamento dos Conselhos, Coordenadoria da Mulher, Programa Criança Feliz , 1 Unidade de Acolhimento Institucional (Abrigo), 2 Imóveis dentro do município para funcionamento do Serviço de Convivência e Fortalecimento de Vínculos , e mais 2 imóveis em Terra Branca (Extensão dos serviços do CRAS), 2 locais (Machados e pedregulho) que iniciará a extensão dos serviços sendo serviço de Convivência e Bolsa Família e Cadastro Único) 1 Telecentro em Sentinela e o AABB Comunidade.. Sao 17 prédios sobre responsabilidade da Secretaria de Desenvolvimento Social ,imóveis esse que poderão passar por necessidade de manutenção ,adequação e adaptação , sendo assim necessários o uso de itens de material elétrico.
99	INTERRUPTOR EMBUTIR PARA CAMPAINHA	UNID	50	Justificativa : o quantitativo se justifica em função de 1 sede da secretaria, 4 unidades de cras, 1 creas, 1 Banco de Alimentos, 1 Conselho Tutelar , 1 prédio onde funciona Departamento dos Conselhos, Coordenadoria da Mulher, Programa Criança Feliz , 1 Unidade de Acolhimento Institucional (Abrigo), 2 Imóveis dentro do município para funcionamento do Serviço de Convivência e Fortalecimento de Vínculos , e mais 2 imóveis em Terra Branca (Extensão dos serviços do CRAS), 2 locais (Machados e pedregulho) que iniciará a extensão dos serviços sendo serviço de Convivência e Bolsa Família e Cadastro Único) 1 Telecentro em Sentinela e o AABB Comunidade.. Sao 17 prédios sobre responsabilidade da Secretaria de Desenvolvimento Social ,imóveis esse que poderão passar por necessidade de manutenção ,adequação e adaptação , sendo assim necessários o uso de itens de material elétrico.
100	LAMPADA ECONOMICA 15W X 127V	UNID	100	Justificativa : o quantitativo se justifica em função de 1 sede da secretaria, 4 unidades de cras, 1 creas, 1 Banco de Alimentos, 1 Conselho Tutelar , 1 prédio onde funciona Departamento dos Conselhos, Coordenadoria da Mulher, Programa Criança Feliz , 1 Unidade de Acolhimento Institucional (Abrigo), 2 Imóveis dentro do município para funcionamento do Serviço de Convivência e Fortalecimento de Vínculos , e mais 2 imóveis em Terra Branca (Extensão dos serviços do CRAS), 2 locais (Machados e pedregulho) que iniciará a extensão dos serviços sendo serviço de Convivência e Bolsa Família e Cadastro Único) 1 Telecentro em Sentinela e o AABB Comunidade.. Sao 17 prédios sobre responsabilidade da Secretaria de Desenvolvimento Social ,imóveis esse que poderão passar por necessidade de manutenção ,adequação e adaptação , sendo assim necessários o uso de itens de material elétrico.
101	LAMPADA ECONOMICA 20W X 127V	UNID	50	Justificativa : o quantitativo se justifica em função de 1 sede da secretaria, 4 unidades de cras, 1 creas, 1 Banco de Alimentos, 1 Conselho Tutelar , 1 prédio onde funciona Departamento dos Conselhos, Coordenadoria da Mulher, Programa Criança Feliz , 1 Unidade de Acolhimento Institucional (Abrigo), 2 Imóveis dentro do município para funcionamento do Serviço de Convivência e Fortalecimento de Vínculos , e mais 2 imóveis em Terra Branca (Extensão dos serviços do CRAS), 2 locais (Machados e pedregulho) que iniciará a extensão dos serviços sendo serviço de Convivência e Bolsa Família e Cadastro Único) 1 Telecentro em Sentinela e o AABB Comunidade.. Sao 17 prédios sobre responsabilidade da Secretaria de Desenvolvimento Social ,imóveis esse que poderão passar por necessidade de manutenção ,adequação e adaptação , sendo assim necessários o uso de itens de material elétrico.
102	LAMPADA FLUORESCENTE 20W.	UNID	50	Justificativa : o quantitativo se justifica em função de 1 sede da secretaria, 4 unidades de cras, 1 creas, 1 Banco de Alimentos, 1 Conselho Tutelar , 1 prédio onde funciona Departamento dos Conselhos, Coordenadoria da Mulher, Programa Criança Feliz , 1 Unidade de Acolhimento Institucional (Abrigo), 2 Imóveis dentro do município para funcionamento do Serviço de Convivência e Fortalecimento de Vínculos , e mais 2 imóveis em Terra Branca (Extensão dos serviços do CRAS), 2 locais (Machados e pedregulho) que iniciará a extensão dos serviços sendo serviço de Convivência e Bolsa Família e Cadastro Único) 1 Telecentro em Sentinela e o AABB Comunidade.. Sao 17 prédios sobre responsabilidade da Secretaria de Desenvolvimento Social ,imóveis esse que poderão passar por necessidade de manutenção ,adequação e adaptação , sendo assim necessários o uso de itens de material elétrico.
103	LAMPADA FLUORESCENTE 40W	UNID	50	Justificativa : o quantitativo se justifica em função de 1 sede da secretaria, 4 unidades de cras, 1 creas, 1 Banco de Alimentos, 1 Conselho Tutelar , 1

				prédio onde funciona Departamento dos Conselhos, Coordenadoria da Mulher, Programa Criança Feliz , 1 Unidade de Acolhimento Institucional (Abrigo), 2 Imóveis dentro do município para funcionamento do Serviço de Convivência e Fortalecimento de Vínculos , e mais 2 imóveis em Terra Branca (Extensão dos serviços do CRAS), 2 locais (Machados e pedregulho) que iniciará a extensão dos serviços sendo serviço de Convivência e Bolsa Família e Cadastro Único) 1 Telecentro em Sentinela e o AABB Comunidade.. Sao 17 prédios sobre responsabilidade da Secretaria de Desenvolvimento Social ,imóveis esse que poderão passar por necessidade de manutenção ,adequação e adaptação , sendo assim necessários o uso de itens de material elétrico.
104	LAMPADA LED BULBO 9 W	UNID	50	Justificativa : o quantitativo se justifica em função de 1 sede da secretaria, 4 unidades de cras, 1 creas, 1 Banco de Alimentos, 1 Conselho Tutelar , 1 prédio onde funciona Departamento dos Conselhos, Coordenadoria da Mulher, Programa Criança Feliz , 1 Unidade de Acolhimento Institucional (Abrigo), 2 Imóveis dentro do município para funcionamento do Serviço de Convivência e Fortalecimento de Vínculos , e mais 2 imóveis em Terra Branca (Extensão dos serviços do CRAS), 2 locais (Machados e pedregulho) que iniciará a extensão dos serviços sendo serviço de Convivência e Bolsa Família e Cadastro Único) 1 Telecentro em Sentinela e o AABB Comunidade.. Sao 17 prédios sobre responsabilidade da Secretaria de Desenvolvimento Social ,imóveis esse que poderão passar por necessidade de manutenção ,adequação e adaptação , sendo assim necessários o uso de itens de material elétrico.
105	LAMPADA LED BULBO 15 W	UNID	100	Justificativa : o quantitativo se justifica em função de 1 sede da secretaria, 4 unidades de cras, 1 creas, 1 Banco de Alimentos, 1 Conselho Tutelar , 1 prédio onde funciona Departamento dos Conselhos, Coordenadoria da Mulher, Programa Criança Feliz , 1 Unidade de Acolhimento Institucional (Abrigo), 2 Imóveis dentro do município para funcionamento do Serviço de Convivência e Fortalecimento de Vínculos , e mais 2 imóveis em Terra Branca (Extensão dos serviços do CRAS), 2 locais (Machados e pedregulho) que iniciará a extensão dos serviços sendo serviço de Convivência e Bolsa Família e Cadastro Único) 1 Telecentro em Sentinela e o AABB Comunidade.. Sao 17 prédios sobre responsabilidade da Secretaria de Desenvolvimento Social ,imóveis esse que poderão passar por necessidade de manutenção ,adequação e adaptação , sendo assim necessários o uso de itens de material elétrico.
106	LAMPADA LED TUBULAR 09 W	UNID	50	Justificativa : o quantitativo se justifica em função de 1 sede da secretaria, 4 unidades de cras, 1 creas, 1 Banco de Alimentos, 1 Conselho Tutelar , 1 prédio onde funciona Departamento dos Conselhos, Coordenadoria da Mulher, Programa Criança Feliz , 1 Unidade de Acolhimento Institucional (Abrigo), 2 Imóveis dentro do município para funcionamento do Serviço de Convivência e Fortalecimento de Vínculos , e mais 2 imóveis em Terra Branca (Extensão dos serviços do CRAS), 2 locais (Machados e pedregulho) que iniciará a extensão dos serviços sendo serviço de Convivência e Bolsa Família e Cadastro Único) 1 Telecentro em Sentinela e o AABB Comunidade.. Sao 17 prédios sobre responsabilidade da Secretaria de Desenvolvimento Social ,imóveis esse que poderão passar por necessidade de manutenção ,adequação e adaptação , sendo assim necessários o uso de itens de material elétrico.
107	LAMPADA LED TUBULAR 18 W	UNID	100	Justificativa : o quantitativo se justifica em função de 1 sede da secretaria, 4 unidades de cras, 1 creas, 1 Banco de Alimentos, 1 Conselho Tutelar , 1 prédio onde funciona Departamento dos Conselhos, Coordenadoria da Mulher, Programa Criança Feliz , 1 Unidade de Acolhimento Institucional (Abrigo), 2 Imóveis dentro do município para funcionamento do Serviço de Convivência e Fortalecimento de Vínculos , e mais 2 imóveis em Terra Branca (Extensão dos serviços do CRAS), 2 locais (Machados e pedregulho) que iniciará a extensão dos serviços sendo serviço de Convivência e Bolsa Família e Cadastro Único) 1 Telecentro em Sentinela e o AABB Comunidade.. Sao 17 prédios sobre responsabilidade da Secretaria de Desenvolvimento Social ,imóveis esse que poderão passar por necessidade de manutenção ,adequação e adaptação , sendo assim necessários o uso de itens de material elétrico.
108	LAMPADA MISTA 160W X 220V E-27	UNID	100	Justificativa : o quantitativo se justifica em função de 1 sede da secretaria, 4 unidades de cras, 1 creas, 1 Banco de Alimentos, 1 Conselho Tutelar , 1 prédio onde funciona Departamento dos Conselhos, Coordenadoria da Mulher, Programa Criança Feliz , 1 Unidade de Acolhimento Institucional (Abrigo), 2 Imóveis dentro do município para funcionamento do Serviço de Convivência e Fortalecimento de Vínculos , e mais 2 imóveis em Terra Branca (Extensão dos serviços do CRAS), 2 locais (Machados e pedregulho) que iniciará a extensão dos serviços sendo serviço de Convivência e Bolsa Família e Cadastro Único) 1 Telecentro em Sentinela e o AABB Comunidade.. Sao 17 prédios sobre responsabilidade da Secretaria de Desenvolvimento Social ,imóveis esse que poderão passar por necessidade de manutenção ,adequação e adaptação , sendo assim necessários o uso de itens de material elétrico.

				pedregulho) que iniciará a extensão dos serviços sendo serviço de Convivência e Bolsa Família e Cadastro Único) 1 Telecentro em Sentinel e o AABB Comunidade.. Sao 17 prédios sobre responsabilidade da Secretaria de Desenvolvimento Social ,imóveis esse que poderão passar po necessidade de manutenção ,adequação e adaptação , sendo assim necessários o uso de itens de material elétrico.
109	LAMPADA MISTA 250W X 220V E-27	UNID	150	Justificativa : o quantitativo se justifica em função de 1 sede da secretaria, 4 unidades de cras, 1 creas, 1 Banco de Alimentos, 1 Conselho Tutelar , 1 prédio onde funciona Departamento dos Conselhos, Coordenadoria da Mulher, Programa Criança Feliz , 1 Unidade de Acolhimento Institucional (Abrigo), 2 Imóveis dentro do município para funcionamento do Serviço de Convivência e Fortalecimento de Vínculos , e mais 2 imóveis em Terra Branca (Extensão dos serviços do CRAS), 2 locais (Machados e pedregulho) que iniciará a extensão dos serviços sendo serviço de Convivência e Bolsa Família e Cadastro Único) 1 Telecentro em Sentinel e o AABB Comunidade.. Sao 17 prédios sobre responsabilidade da Secretaria de Desenvolvimento Social ,imóveis esse que poderão passar po necessidade de manutenção ,adequação e adaptação , sendo assim necessários o uso de itens de material elétrico.
110	LAMPADA MISTA 500 W X 220 V E -40	UNID	150	Justificativa : o quantitativo se justifica em função de 1 sede da secretaria, 4 unidades de cras, 1 creas, 1 Banco de Alimentos, 1 Conselho Tutelar , 1 prédio onde funciona Departamento dos Conselhos, Coordenadoria da Mulher, Programa Criança Feliz , 1 Unidade de Acolhimento Institucional (Abrigo), 2 Imóveis dentro do município para funcionamento do Serviço de Convivência e Fortalecimento de Vínculos , e mais 2 imóveis em Terra Branca (Extensão dos serviços do CRAS), 2 locais (Machados e pedregulho) que iniciará a extensão dos serviços sendo serviço de Convivência e Bolsa Família e Cadastro Único) 1 Telecentro em Sentinel e o AABB Comunidade.. Sao 17 prédios sobre responsabilidade da Secretaria de Desenvolvimento Social ,imóveis esse que poderão passar po necessidade de manutenção ,adequação e adaptação , sendo assim necessários o uso de itens de material elétrico.
111	LAMPADA VAPOR DE SÓDIO 100 W	UNID	150	Justificativa : o quantitativo se justifica em função de 1 sede da secretaria, 4 unidades de cras, 1 creas, 1 Banco de Alimentos, 1 Conselho Tutelar , 1 prédio onde funciona Departamento dos Conselhos, Coordenadoria da Mulher, Programa Criança Feliz , 1 Unidade de Acolhimento Institucional (Abrigo), 2 Imóveis dentro do município para funcionamento do Serviço de Convivência e Fortalecimento de Vínculos , e mais 2 imóveis em Terra Branca (Extensão dos serviços do CRAS), 2 locais (Machados e pedregulho) que iniciará a extensão dos serviços sendo serviço de Convivência e Bolsa Família e Cadastro Único) 1 Telecentro em Sentinel e o AABB Comunidade.. Sao 17 prédios sobre responsabilidade da Secretaria de Desenvolvimento Social ,imóveis esse que poderão passar po necessidade de manutenção ,adequação e adaptação , sendo assim necessários o uso de itens de material elétrico.
115	LAMPADA VAPOR DE SODIO 400 W	UNID	150	Justificativa : o quantitativo se justifica em função de 1 sede da secretaria, 4 unidades de cras, 1 creas, 1 Banco de Alimentos, 1 Conselho Tutelar , 1 prédio onde funciona Departamento dos Conselhos, Coordenadoria da Mulher, Programa Criança Feliz , 1 Unidade de Acolhimento Institucional (Abrigo), 2 Imóveis dentro do município para funcionamento do Serviço de Convivência e Fortalecimento de Vínculos , e mais 2 imóveis em Terra Branca (Extensão dos serviços do CRAS), 2 locais (Machados e pedregulho) que iniciará a extensão dos serviços sendo serviço de Convivência e Bolsa Família e Cadastro Único) 1 Telecentro em Sentinel e o AABB Comunidade.. Sao 17 prédios sobre responsabilidade da Secretaria de Desenvolvimento Social ,imóveis esse que poderão passar po necessidade de manutenção ,adequação e adaptação , sendo assim necessários o uso de itens de material elétrico.
112	LAMPADA VAPOR METALICO 400 W 6000K	UNID	150	Justificativa : o quantitativo se justifica em função de 1 sede da secretaria, 4 unidades de cras, 1 creas, 1 Banco de Alimentos, 1 Conselho Tutelar , 1 prédio onde funciona Departamento dos Conselhos, Coordenadoria da Mulher, Programa Criança Feliz , 1 Unidade de Acolhimento Institucional (Abrigo), 2 Imóveis dentro do município para funcionamento do Serviço de Convivência e Fortalecimento de Vínculos , e mais 2 imóveis em Terra Branca (Extensão dos serviços do CRAS), 2 locais (Machados e pedregulho) que iniciará a extensão dos serviços sendo serviço de Convivência e Bolsa Família e Cadastro Único) 1 Telecentro em Sentinel e o AABB Comunidade.. Sao 17 prédios sobre responsabilidade da Secretaria de Desenvolvimento Social ,imóveis esse que poderão passar po necessidade de manutenção ,adequação e adaptação , sendo assim necessários o uso de itens de material elétrico.

				necessários o uso de itens de material elétrico.
113	LUMINÁRIA DE EMERGÊNCIA 30 LEDS	UNID	50	Justificativa : o quantitativo se justifica em função de 1 sede da secretaria, 4 unidades de cras, 1 creas, 1 Banco de Alimentos, 1 Conselho Tutelar , 1 prédio onde funciona Departamento dos Conselhos, Coordenadoria da Mulher, Programa Criança Feliz , 1 Unidade de Acolhimento Institucional (Abrigo), 2 Imóveis dentro do município para funcionamento do Serviço de Convivência e Fortalecimento de Vínculos , e mais 2 imóveis em Terra Branca (Extensão dos serviços do CRAS), 2 locais (Machados e pedregulho) que iniciará a extensão dos serviços sendo serviço de Convivência e Bolsa Família e Cadastro Único) 1 Telecentro em Sentinel e o AABB Comunidade.. Sao 17 prédios sobre responsabilidade da Secretria de Desenvolvimento Social ,imóveis esse que poderão passar po necessidade de manutenção ,adequação e adaptação , sendo assim necessários o uso de itens de material elétrico.
114	LUVA PARA ELETRODUTO ¾	UNID	50	Justificativa : o quantitativo se justifica em função de 1 sede da secretaria, 4 unidades de cras, 1 creas, 1 Banco de Alimentos, 1 Conselho Tutelar , 1 prédio onde funciona Departamento dos Conselhos, Coordenadoria da Mulher, Programa Criança Feliz , 1 Unidade de Acolhimento Institucional (Abrigo), 2 Imóveis dentro do município para funcionamento do Serviço de Convivência e Fortalecimento de Vínculos , e mais 2 imóveis em Terra Branca (Extensão dos serviços do CRAS), 2 locais (Machados e pedregulho) que iniciará a extensão dos serviços sendo serviço de Convivência e Bolsa Família e Cadastro Único) 1 Telecentro em Sentinel e o AABB Comunidade.. Sao 17 prédios sobre responsabilidade da Secretria de Desenvolvimento Social ,imóveis esse que poderão passar po necessidade de manutenção ,adequação e adaptação , sendo assim necessários o uso de itens de material elétrico.
115	LUVA PARA ELETRODUTO 1 ½"	UNID	100	Justificativa : o quantitativo se justifica em função de 1 sede da secretaria, 4 unidades de cras, 1 creas, 1 Banco de Alimentos, 1 Conselho Tutelar , 1 prédio onde funciona Departamento dos Conselhos, Coordenadoria da Mulher, Programa Criança Feliz , 1 Unidade de Acolhimento Institucional (Abrigo), 2 Imóveis dentro do município para funcionamento do Serviço de Convivência e Fortalecimento de Vínculos , e mais 2 imóveis em Terra Branca (Extensão dos serviços do CRAS), 2 locais (Machados e pedregulho) que iniciará a extensão dos serviços sendo serviço de Convivência e Bolsa Família e Cadastro Único) 1 Telecentro em Sentinel e o AABB Comunidade.. Sao 17 prédios sobre responsabilidade da Secretria de Desenvolvimento Social ,imóveis esse que poderão passar po necessidade de manutenção ,adequação e adaptação , sendo assim necessários o uso de itens de material elétrico.
116	LUVA PARA ELETRODUTO 1" PVC	UNID	100	Justificativa : o quantitativo se justifica em função de 1 sede da secretaria, 4 unidades de cras, 1 creas, 1 Banco de Alimentos, 1 Conselho Tutelar , 1 prédio onde funciona Departamento dos Conselhos, Coordenadoria da Mulher, Programa Criança Feliz , 1 Unidade de Acolhimento Institucional (Abrigo), 2 Imóveis dentro do município para funcionamento do Serviço de Convivência e Fortalecimento de Vínculos , e mais 2 imóveis em Terra Branca (Extensão dos serviços do CRAS), 2 locais (Machados e pedregulho) que iniciará a extensão dos serviços sendo serviço de Convivência e Bolsa Família e Cadastro Único) 1 Telecentro em Sentinel e o AABB Comunidade.. Sao 17 prédios sobre responsabilidade da Secretria de Desenvolvimento Social ,imóveis esse que poderão passar po necessidade de manutenção ,adequação e adaptação , sendo assim necessários o uso de itens de material elétrico.
117	LUVA PARA ELETRODUTO 1"	UNID	100	Justificativa : o quantitativo se justifica em função de 1 sede da secretaria, 4 unidades de cras, 1 creas, 1 Banco de Alimentos, 1 Conselho Tutelar , 1 prédio onde funciona Departamento dos Conselhos, Coordenadoria da Mulher, Programa Criança Feliz , 1 Unidade de Acolhimento Institucional (Abrigo), 2 Imóveis dentro do município para funcionamento do Serviço de Convivência e Fortalecimento de Vínculos , e mais 2 imóveis em Terra Branca (Extensão dos serviços do CRAS), 2 locais (Machados e pedregulho) que iniciará a extensão dos serviços sendo serviço de Convivência e Bolsa Família e Cadastro Único) 1 Telecentro em Sentinel e o AABB Comunidade.. Sao 17 prédios sobre responsabilidade da Secretria de Desenvolvimento Social ,imóveis esse que poderão passar po necessidade de manutenção ,adequação e adaptação , sendo assim necessários o uso de itens de material elétrico.
118	LUVA PARA ELETRODUTO 2"	UNID	100	Justificativa : o quantitativo se justifica em função de 1 sede da secretaria, 4 unidades de cras, 1 creas, 1 Banco de Alimentos, 1 Conselho Tutelar , 1 prédio onde funciona Departamento dos Conselhos, Coordenadoria da

				Mulher, Programa Criança Feliz , 1 Unidade de Acolhimento Institucional (Abrigo), 2 Imóveis dentro do município para funcionamento do Serviço de Convivência e Fortalecimento de Vínculos , e mais 2 imóveis em Terra Branca (Extensão dos serviços do CRAS), 2 locais (Machados e pedregulho) que iniciará a extensão dos serviços sendo serviço de Convivência e Bolsa Família e Cadastro Único) 1 Telecentro em Sentinel e o AABB Comunidade.. Sao 17 prédios sobre responsabilidade da Secretaria de Desenvolvimento Social ,imóveis esse que poderão passar po necessidade de manutenção ,adequação e adaptação , sendo assim necessários o uso de itens de material elétrico.
119	MANGUEIRA SINFONADA ¾" AMARELA PARA PAREDE	MT	100	Justificativa : o quantitativo se justifica em função de 1 sede da secretaria, 4 unidades de cras, 1 creas, 1 Banco de Alimentos, 1 Conselho Tutelar , 1 prédio onde funciona Departamento dos Conselhos, Coordenadoria da Mulher, Programa Criança Feliz , 1 Unidade de Acolhimento Institucional (Abrigo), 2 Imóveis dentro do município para funcionamento do Serviço de Convivência e Fortalecimento de Vínculos , e mais 2 imóveis em Terra Branca (Extensão dos serviços do CRAS), 2 locais (Machados e pedregulho) que iniciará a extensão dos serviços sendo serviço de Convivência e Bolsa Família e Cadastro Único) 1 Telecentro em Sentinel e o AABB Comunidade.. Sao 17 prédios sobre responsabilidade da Secretaria de Desenvolvimento Social ,imóveis esse que poderão passar po necessidade de manutenção ,adequação e adaptação , sendo assim necessários o uso de itens de material elétrico.
120	PILHA ALCALINA PEQUENA AA	UNIDA DE	50	Justificativa : o quantitativo se justifica em função de 1 sede da secretaria, 4 unidades de cras, 1 creas, 1 Banco de Alimentos, 1 Conselho Tutelar , 1 prédio onde funciona Departamento dos Conselhos, Coordenadoria da Mulher, Programa Criança Feliz , 1 Unidade de Acolhimento Institucional (Abrigo), 2 Imóveis dentro do município para funcionamento do Serviço de Convivência e Fortalecimento de Vínculos , e mais 2 imóveis em Terra Branca (Extensão dos serviços do CRAS), 2 locais (Machados e pedregulho) que iniciará a extensão dos serviços sendo serviço de Convivência e Bolsa Família e Cadastro Único) 1 Telecentro em Sentinel e o AABB Comunidade.. Sao 17 prédios sobre responsabilidade da Secretaria de Desenvolvimento Social ,imóveis esse que poderão passar po necessidade de manutenção ,adequação e adaptação , sendo assim necessários o uso de itens de material elétrico.
121	PILHA ALCALINA PEQUENA AAA	UNIDA DE	50	Justificativa : o quantitativo se justifica em função de 1 sede da secretaria, 4 unidades de cras, 1 creas, 1 Banco de Alimentos, 1 Conselho Tutelar , 1 prédio onde funciona Departamento dos Conselhos, Coordenadoria da Mulher, Programa Criança Feliz , 1 Unidade de Acolhimento Institucional (Abrigo), 2 Imóveis dentro do município para funcionamento do Serviço de Convivência e Fortalecimento de Vínculos , e mais 2 imóveis em Terra Branca (Extensão dos serviços do CRAS), 2 locais (Machados e pedregulho) que iniciará a extensão dos serviços sendo serviço de Convivência e Bolsa Família e Cadastro Único) 1 Telecentro em Sentinel e o AABB Comunidade.. Sao 17 prédios sobre responsabilidade da Secretaria de Desenvolvimento Social ,imóveis esse que poderão passar po necessidade de manutenção ,adequação e adaptação , sendo assim necessários o uso de itens de material elétrico.
122	PLAFONIER BRANCO PVC DE PLASTICO	UNID	200	Justificativa : o quantitativo se justifica em função de 1 sede da secretaria, 4 unidades de cras, 1 creas, 1 Banco de Alimentos, 1 Conselho Tutelar , 1 prédio onde funciona Departamento dos Conselhos, Coordenadoria da Mulher, Programa Criança Feliz , 1 Unidade de Acolhimento Institucional (Abrigo), 2 Imóveis dentro do município para funcionamento do Serviço de Convivência e Fortalecimento de Vínculos , e mais 2 imóveis em Terra Branca (Extensão dos serviços do CRAS), 2 locais (Machados e pedregulho) que iniciará a extensão dos serviços sendo serviço de Convivência e Bolsa Família e Cadastro Único) 1 Telecentro em Sentinel e o AABB Comunidade.. Sao 17 prédios sobre responsabilidade da Secretaria de Desenvolvimento Social ,imóveis esse que poderão passar po necessidade de manutenção ,adequação e adaptação , sendo assim necessários o uso de itens de material elétrico.

123	PLUG RJ 45	UNID	100	Justificativa : o quantitativo se justifica em função de 1 sede da secretaria, 4 unidades de cras, 1 creas, 1 Banco de Alimentos, 1 Conselho Tutelar , 1 prédio onde funciona Departamento dos Conselhos, Coordenadoria da Mulher, Programa Criança Feliz , 1 Unidade de Acolhimento Institucional (Abrigo), 2 Imóveis dentro do município para funcionamento do Serviço de Convivência e Fortalecimento de Vínculos , e mais 2 imóveis em Terra Branca (Extensão dos serviços do CRAS), 2 locais (Machados e pedregulho) que iniciará a extensão dos serviços sendo serviço de Convivência e Bolsa Família e Cadastro Único) 1 Telecentro em Sentinela e o AABB Comunidade.. Sao 17 prédios sobre responsabilidade da Secretaria de Desenvolvimento Social ,imóveis esse que poderão passar po necessidade de manutenção ,adequação e adaptação , sendo assim necessários o uso de itens de material elétrico.
124	PROJETOR QUADRADO 400W REFERENCIA 4-40 PJC 400	UNID	50	Justificativa : o quantitativo se justifica em função de 1 sede da secretaria, 4 unidades de cras, 1 creas, 1 Banco de Alimentos, 1 Conselho Tutelar , 1 prédio onde funciona Departamento dos Conselhos, Coordenadoria da Mulher, Programa Criança Feliz , 1 Unidade de Acolhimento Institucional (Abrigo), 2 Imóveis dentro do município para funcionamento do Serviço de Convivência e Fortalecimento de Vínculos , e mais 2 imóveis em Terra Branca (Extensão dos serviços do CRAS), 2 locais (Machados e pedregulho) que iniciará a extensão dos serviços sendo serviço de Convivência e Bolsa Família e Cadastro Único) 1 Telecentro em Sentinela e o AABB Comunidade.. Sao 17 prédios sobre responsabilidade da Secretaria de Desenvolvimento Social ,imóveis esse que poderão passar po necessidade de manutenção ,adequação e adaptação , sendo assim necessários o uso de itens de material elétrico.
125	QUADRO DISTRIBUIÇÃO 06/08 CHAVES	UNID	50	Justificativa : o quantitativo se justifica em função de 1 sede da secretaria, 4 unidades de cras, 1 creas, 1 Banco de Alimentos, 1 Conselho Tutelar , 1 prédio onde funciona Departamento dos Conselhos, Coordenadoria da Mulher, Programa Criança Feliz , 1 Unidade de Acolhimento Institucional (Abrigo), 2 Imóveis dentro do município para funcionamento do Serviço de Convivência e Fortalecimento de Vínculos , e mais 2 imóveis em Terra Branca (Extensão dos serviços do CRAS), 2 locais (Machados e pedregulho) que iniciará a extensão dos serviços sendo serviço de Convivência e Bolsa Família e Cadastro Único) 1 Telecentro em Sentinela e o AABB Comunidade.. Sao 17 prédios sobre responsabilidade da Secretaria de Desenvolvimento Social ,imóveis esse que poderão passar po necessidade de manutenção ,adequação e adaptação , sendo assim necessários o uso de itens de material elétrico.
126	QUADRO DISTRIBUIÇÃO 12/16 CHAVES	UNID	50	Justificativa : o quantitativo se justifica em função de 1 sede da secretaria, 4 unidades de cras, 1 creas, 1 Banco de Alimentos, 1 Conselho Tutelar , 1 prédio onde funciona Departamento dos Conselhos, Coordenadoria da Mulher, Programa Criança Feliz , 1 Unidade de Acolhimento Institucional (Abrigo), 2 Imóveis dentro do município para funcionamento do Serviço de Convivência e Fortalecimento de Vínculos , e mais 2 imóveis em Terra Branca (Extensão dos serviços do CRAS), 2 locais (Machados e pedregulho) que iniciará a extensão dos serviços sendo serviço de Convivência e Bolsa Família e Cadastro Único) 1 Telecentro em Sentinela e o AABB Comunidade.. Sao 17 prédios sobre responsabilidade da Secretaria de Desenvolvimento Social ,imóveis esse que poderão passar po necessidade de manutenção ,adequação e adaptação , sendo assim necessários o uso de itens de material elétrico.
127	QUADRO DISTRIBUIÇÃO 3/4 CHAVES PVC	UNID	50	Justificativa : o quantitativo se justifica em função de 1 sede da secretaria, 4 unidades de cras, 1 creas, 1 Banco de Alimentos, 1 Conselho Tutelar , 1 prédio onde funciona Departamento dos Conselhos, Coordenadoria da Mulher, Programa Criança Feliz , 1 Unidade de Acolhimento Institucional (Abrigo), 2 Imóveis dentro do município para funcionamento do Serviço de Convivência e Fortalecimento de Vínculos , e mais 2 imóveis em Terra Branca (Extensão dos serviços do CRAS), 2 locais (Machados e pedregulho) que iniciará a extensão dos serviços sendo serviço de Convivência e Bolsa Família e Cadastro Único) 1 Telecentro em Sentinela e o AABB Comunidade.. Sao 17 prédios sobre responsabilidade da Secretaria de Desenvolvimento Social ,imóveis esse que poderão passar po necessidade de manutenção ,adequação e adaptação , sendo assim necessários o uso de itens de material elétrico.
128	REATOR DE PARTIDA RAPIDA 2X 20W, 110 V 50/60 HZ	UNID	50	Justificativa : o quantitativo se justifica em função de 1 sede da secretaria, 4 unidades de cras, 1 creas, 1 Banco de Alimentos, 1 Conselho Tutelar , 1 prédio onde funciona Departamento dos Conselhos, Coordenadoria da

				Mulher, Programa Criança Feliz , 1 Unidade de Acolhimento Institucional (Abrigo), 2 Imóveis dentro do município para funcionamento do Serviço de Convivência e Fortalecimento de Vínculos , e mais 2 imóveis em Terra Branca (Extensão dos serviços do CRAS), 2 locais (Machados e pedregulho) que iniciará a extensão dos serviços sendo serviço de Convivência e Bolsa Família e Cadastro Único) 1 Telecentro em Sentinelina e o AABB Comunidade.. Sao 17 prédios sobre responsabilidade da Secretaria de Desenvolvimento Social ,imóveis esse que poderão passar po necessidade de manutenção ,adequação e adaptação , sendo assim necessários o uso de itens de material elétrico.
129	REATOR DE PARTIDA RAPIDA 2X 40W, 110 V 50/60 HZ	UNID	50	Justificativa : o quantitativo se justifica em função de 1 sede da secretaria, 4 unidades de cras, 1 creas, 1 Banco de Alimentos, 1 Conselho Tutelar , 1 prédio onde funciona Departamento dos Conselhos, Coordenadoria da Mulher, Programa Criança Feliz , 1 Unidade de Acolhimento Institucional (Abrigo), 2 Imóveis dentro do município para funcionamento do Serviço de Convivência e Fortalecimento de Vínculos , e mais 2 imóveis em Terra Branca (Extensão dos serviços do CRAS), 2 locais (Machados e pedregulho) que iniciará a extensão dos serviços sendo serviço de Convivência e Bolsa Família e Cadastro Único) 1 Telecentro em Sentinelina e o AABB Comunidade.. Sao 17 prédios sobre responsabilidade da Secretaria de Desenvolvimento Social ,imóveis esse que poderão passar po necessidade de manutenção ,adequação e adaptação , sendo assim necessários o uso de itens de material elétrico.
130	REATOR ELETRONICO 1X20	UNID	50	Justificativa : o quantitativo se justifica em função de 1 sede da secretaria, 4 unidades de cras, 1 creas, 1 Banco de Alimentos, 1 Conselho Tutelar , 1 prédio onde funciona Departamento dos Conselhos, Coordenadoria da Mulher, Programa Criança Feliz , 1 Unidade de Acolhimento Institucional (Abrigo), 2 Imóveis dentro do município para funcionamento do Serviço de Convivência e Fortalecimento de Vínculos , e mais 2 imóveis em Terra Branca (Extensão dos serviços do CRAS), 2 locais (Machados e pedregulho) que iniciará a extensão dos serviços sendo serviço de Convivência e Bolsa Família e Cadastro Único) 1 Telecentro em Sentinelina e o AABB Comunidade.. Sao 17 prédios sobre responsabilidade da Secretaria de Desenvolvimento Social ,imóveis esse que poderão passar po necessidade de manutenção ,adequação e adaptação , sendo assim necessários o uso de itens de material elétrico.
131	REATOR ELETRONICO 1X40	UNID	50	Justificativa : o quantitativo se justifica em função de 1 sede da secretaria, 4 unidades de cras, 1 creas, 1 Banco de Alimentos, 1 Conselho Tutelar , 1 prédio onde funciona Departamento dos Conselhos, Coordenadoria da Mulher, Programa Criança Feliz , 1 Unidade de Acolhimento Institucional (Abrigo), 2 Imóveis dentro do município para funcionamento do Serviço de Convivência e Fortalecimento de Vínculos , e mais 2 imóveis em Terra Branca (Extensão dos serviços do CRAS), 2 locais (Machados e pedregulho) que iniciará a extensão dos serviços sendo serviço de Convivência e Bolsa Família e Cadastro Único) 1 Telecentro em Sentinelina e o AABB Comunidade.. Sao 17 prédios sobre responsabilidade da Secretaria de Desenvolvimento Social ,imóveis esse que poderão passar po necessidade de manutenção ,adequação e adaptação , sendo assim necessários o uso de itens de material elétrico.
132	REATOR ELETRONICO 2X20	UNID	50	Justificativa : o quantitativo se justifica em função de 1 sede da secretaria, 4 unidades de cras, 1 creas, 1 Banco de Alimentos, 1 Conselho Tutelar , 1 prédio onde funciona Departamento dos Conselhos, Coordenadoria da Mulher, Programa Criança Feliz , 1 Unidade de Acolhimento Institucional (Abrigo), 2 Imóveis dentro do município para funcionamento do Serviço de Convivência e Fortalecimento de Vínculos , e mais 2 imóveis em Terra Branca (Extensão dos serviços do CRAS), 2 locais (Machados e pedregulho) que iniciará a extensão dos serviços sendo serviço de Convivência e Bolsa Família e Cadastro Único) 1 Telecentro em Sentinelina e o AABB Comunidade.. Sao 17 prédios sobre responsabilidade da Secretaria de Desenvolvimento Social ,imóveis esse que poderão passar po necessidade de manutenção ,adequação e adaptação , sendo assim necessários o uso de itens de material elétrico.
133	REATOR ELETRONICO 2X40	UN	50	Justificativa : o quantitativo se justifica em função de 1 sede da secretaria, 4 unidades de cras, 1 creas, 1 Banco de Alimentos, 1 Conselho Tutelar , 1 prédio onde funciona Departamento dos Conselhos, Coordenadoria da Mulher, Programa Criança Feliz , 1 Unidade de Acolhimento Institucional (Abrigo), 2 Imóveis dentro do município para funcionamento do Serviço de Convivência e Fortalecimento de Vínculos , e mais 2 imóveis em Terra Branca (Extensão dos serviços do CRAS), 2 locais (Machados e pedregulho) que iniciará a extensão dos serviços sendo serviço de

				Convivência e Bolsa Família e Cadastro Único) 1 Telecentro em Sentinelina e o AABB Comunidade.. Sao 17 prédios sobre responsabilidade da Secretaria de Desenvolvimento Social ,imóveis esse que poderão passar po necessidade de manutenção ,adequação e adaptação , sendo assim necessários o uso de itens de material elétrico.
134	RECEPTACULO PARA LÂMPADA E-27	UNID	100	Justificativa : o quantitativo se justifica em função de 1 sede da secretaria, 4 unidades de cras, 1 creas, 1 Banco de Alimentos, 1 Conselho Tutelar , 1 prédio onde funciona Departamento dos Conselhos, Coordenadoria da Mulher, Programa Criança Feliz , 1 Unidade de Acolhimento Institucional (Abrigo), 2 Imóveis dentro do município para funcionamento do Serviço de Convivência e Fortalecimento de Vínculos , e mais 2 imóveis em Terra Branca (Extensão dos serviços do CRAS), 2 locais (Machados e pedregulho) que iniciará a extenção dos serviços sendo serviço de Convivência e Bolsa Família e Cadastro Único) 1 Telecentro em Sentinelina e o AABB Comunidade.. Sao 17 prédios sobre responsabilidade da Secretaria de Desenvolvimento Social ,imóveis esse que poderão passar po necessidade de manutenção ,adequação e adaptação , sendo assim necessários o uso de itens de material elétrico.
135	RELE DE NIVEL	UNID	15	Justificativa : o quantitativo se justifica em função de 1 sede da secretaria, 4 unidades de cras, 1 creas, 1 Banco de Alimentos, 1 Conselho Tutelar , 1 prédio onde funciona Departamento dos Conselhos, Coordenadoria da Mulher, Programa Criança Feliz , 1 Unidade de Acolhimento Institucional (Abrigo), 2 Imóveis dentro do município para funcionamento do Serviço de Convivência e Fortalecimento de Vínculos , e mais 2 imóveis em Terra Branca (Extensão dos serviços do CRAS), 2 locais (Machados e pedregulho) que iniciará a extenção dos serviços sendo serviço de Convivência e Bolsa Família e Cadastro Único) 1 Telecentro em Sentinelina e o AABB Comunidade.. Sao 17 prédios sobre responsabilidade da Secretaria de Desenvolvimento Social ,imóveis esse que poderão passar po necessidade de manutenção ,adequação e adaptação , sendo assim necessários o uso de itens de material elétrico.
136	RELÉ FOTOELÉTRICO 220V P/ BASE	UNID	50	Justificativa : o quantitativo se justifica em função de 1 sede da secretaria, 4 unidades de cras, 1 creas, 1 Banco de Alimentos, 1 Conselho Tutelar , 1 prédio onde funciona Departamento dos Conselhos, Coordenadoria da Mulher, Programa Criança Feliz , 1 Unidade de Acolhimento Institucional (Abrigo), 2 Imóveis dentro do município para funcionamento do Serviço de Convivência e Fortalecimento de Vínculos , e mais 2 imóveis em Terra Branca (Extensão dos serviços do CRAS), 2 locais (Machados e pedregulho) que iniciará a extenção dos serviços sendo serviço de Convivência e Bolsa Família e Cadastro Único) 1 Telecentro em Sentinelina e o AABB Comunidade.. Sao 17 prédios sobre responsabilidade da Secretaria de Desenvolvimento Social ,imóveis esse que poderão passar po necessidade de manutenção ,adequação e adaptação , sendo assim necessários o uso de itens de material elétrico.
137	RELÉ FOTOELÉTRICO 110V P/ BASE	UNID	50	Justificativa : o quantitativo se justifica em função de 1 sede da secretaria, 4 unidades de cras, 1 creas, 1 Banco de Alimentos, 1 Conselho Tutelar , 1 prédio onde funciona Departamento dos Conselhos, Coordenadoria da Mulher, Programa Criança Feliz , 1 Unidade de Acolhimento Institucional (Abrigo), 2 Imóveis dentro do município para funcionamento do Serviço de Convivência e Fortalecimento de Vínculos , e mais 2 imóveis em Terra Branca (Extensão dos serviços do CRAS), 2 locais (Machados e pedregulho) que iniciará a extenção dos serviços sendo serviço de Convivência e Bolsa Família e Cadastro Único) 1 Telecentro em Sentinelina e o AABB Comunidade.. Sao 17 prédios sobre responsabilidade da Secretaria de Desenvolvimento Social ,imóveis esse que poderão passar po necessidade de manutenção ,adequação e adaptação , sendo assim necessários o uso de itens de material elétrico.
138	ROLDANA REX LOUCA	UNID	20	Justificativa : o quantitativo se justifica em função de 1 sede da secretaria, 4 unidades de cras, 1 creas, 1 Banco de Alimentos, 1 Conselho Tutelar , 1 prédio onde funciona Departamento dos Conselhos, Coordenadoria da Mulher, Programa Criança Feliz , 1 Unidade de Acolhimento Institucional (Abrigo), 2 Imóveis dentro do município para funcionamento do Serviço de Convivência e Fortalecimento de Vínculos , e mais 2 imóveis em Terra Branca (Extensão dos serviços do CRAS), 2 locais (Machados e pedregulho) que iniciará a extenção dos serviços sendo serviço de Convivência e Bolsa Família e Cadastro Único) 1 Telecentro em Sentinelina e o AABB Comunidade.. Sao 17 prédios sobre responsabilidade da Secretaria de Desenvolvimento Social ,imóveis esse que poderão passar po necessidade de manutenção ,adequação e adaptação , sendo assim necessários o uso de itens de material elétrico.

139	SONDA10 MT PVC	UNID	20	Justificativa : o quantitativo se justifica em função de 1 sede da secretaria, 4 unidades de cras, 1 creas, 1 Banco de Alimentos, 1 Conselho Tutelar , 1 prédio onde funciona Departamento dos Conselhos, Coordenadoria da Mulher, Programa Criança Feliz , 1 Unidade de Acolhimento Institucional (Abrigo), 2 Imóveis dentro do município para funcionamento do Serviço de Convivência e Fortalecimento de Vínculos , e mais 2 imóveis em Terra Branca (Extensão dos serviços do CRAS), 2 locais (Machados e pedregulho) que iniciará a extensão dos serviços sendo serviço de Convivência e Bolsa Família e Cadastro Único) 1 Telecentro em Sentinela e o AABB Comunidade.. Sao 17 prédios sobre responsabilidade da Secretaria de Desenvolvimento Social ,imóveis esse que poderão passar po necessidade de manutenção ,adequação e adaptação , sendo assim necessários o uso de itens de material elétrico.
140	TERMINAL PRÉ-ISOLADO 16MM	UNID	30	Justificativa : o quantitativo se justifica em função de 1 sede da secretaria, 4 unidades de cras, 1 creas, 1 Banco de Alimentos, 1 Conselho Tutelar , 1 prédio onde funciona Departamento dos Conselhos, Coordenadoria da Mulher, Programa Criança Feliz , 1 Unidade de Acolhimento Institucional (Abrigo), 2 Imóveis dentro do município para funcionamento do Serviço de Convivência e Fortalecimento de Vínculos , e mais 2 imóveis em Terra Branca (Extensão dos serviços do CRAS), 2 locais (Machados e pedregulho) que iniciará a extensão dos serviços sendo serviço de Convivência e Bolsa Família e Cadastro Único) 1 Telecentro em Sentinela e o AABB Comunidade.. Sao 17 prédios sobre responsabilidade da Secretaria de Desenvolvimento Social ,imóveis esse que poderão passar po necessidade de manutenção ,adequação e adaptação , sendo assim necessários o uso de itens de material elétrico.
141	TERMINAL PRÉ-ISOLADO 25MM	UNID	30	Justificativa : o quantitativo se justifica em função de 1 sede da secretaria, 4 unidades de cras, 1 creas, 1 Banco de Alimentos, 1 Conselho Tutelar , 1 prédio onde funciona Departamento dos Conselhos, Coordenadoria da Mulher, Programa Criança Feliz , 1 Unidade de Acolhimento Institucional (Abrigo), 2 Imóveis dentro do município para funcionamento do Serviço de Convivência e Fortalecimento de Vínculos , e mais 2 imóveis em Terra Branca (Extensão dos serviços do CRAS), 2 locais (Machados e pedregulho) que iniciará a extensão dos serviços sendo serviço de Convivência e Bolsa Família e Cadastro Único) 1 Telecentro em Sentinela e o AABB Comunidade.. Sao 17 prédios sobre responsabilidade da Secretaria de Desenvolvimento Social ,imóveis esse que poderão passar po necessidade de manutenção ,adequação e adaptação , sendo assim necessários o uso de itens de material elétrico.
142	TERMINAL PRÉ-ISOLADO 35MM	UNID	30	Justificativa : o quantitativo se justifica em função de 1 sede da secretaria, 4 unidades de cras, 1 creas, 1 Banco de Alimentos, 1 Conselho Tutelar , 1 prédio onde funciona Departamento dos Conselhos, Coordenadoria da Mulher, Programa Criança Feliz , 1 Unidade de Acolhimento Institucional (Abrigo), 2 Imóveis dentro do município para funcionamento do Serviço de Convivência e Fortalecimento de Vínculos , e mais 2 imóveis em Terra Branca (Extensão dos serviços do CRAS), 2 locais (Machados e pedregulho) que iniciará a extensão dos serviços sendo serviço de Convivência e Bolsa Família e Cadastro Único) 1 Telecentro em Sentinela e o AABB Comunidade.. Sao 17 prédios sobre responsabilidade da Secretaria de Desenvolvimento Social ,imóveis esse que poderão passar po necessidade de manutenção ,adequação e adaptação , sendo assim necessários o uso de itens de material elétrico.
143	TERMINAL PRÉ ISOLADO 10 MM	UNID	30	Justificativa : o quantitativo se justifica em função de 1 sede da secretaria, 4 unidades de cras, 1 creas, 1 Banco de Alimentos, 1 Conselho Tutelar , 1 prédio onde funciona Departamento dos Conselhos, Coordenadoria da Mulher, Programa Criança Feliz , 1 Unidade de Acolhimento Institucional (Abrigo), 2 Imóveis dentro do município para funcionamento do Serviço de Convivência e Fortalecimento de Vínculos , e mais 2 imóveis em Terra Branca (Extensão dos serviços do CRAS), 2 locais (Machados e pedregulho) que iniciará a extensão dos serviços sendo serviço de Convivência e Bolsa Família e Cadastro Único) 1 Telecentro em Sentinela e o AABB Comunidade.. Sao 17 prédios sobre responsabilidade da Secretaria de Desenvolvimento Social ,imóveis esse que poderão passar po necessidade de manutenção ,adequação e adaptação , sendo assim necessários o uso de itens de material elétrico.
144	TERMINAL PRE ISOLADO 50 MM	UNID	30	Justificativa : o quantitativo se justifica em função de 1 sede da secretaria, 4 unidades de cras, 1 creas, 1 Banco de Alimentos, 1 Conselho Tutelar , 1 prédio onde funciona Departamento dos Conselhos, Coordenadoria da Mulher, Programa Criança Feliz , 1 Unidade de Acolhimento Institucional (Abrigo), 2 Imóveis dentro do município para funcionamento do Serviço de

				Convivência e Fortalecimento de Vínculos , e mais 2 imóveis em Terra Branca (Extensão dos serviços do CRAS), 2 locais (Machados e pedregulho) que iniciará a extensão dos serviços sendo serviço de Convivência e Bolsa Família e Cadastro Único) 1 Telecentro em Sentinela e o AABB Comunidade.. Sao 17 prédios sobre responsabilidade da Secretria de Desenvolvimento Social ,imóveis esse que poderão passar po necessidade de manutenção ,adequação e adaptação , sendo assim necessários o uso de itens de material elétrico.
145	TERMINAL PRESSÃO 25MM	UNID	30	Justificativa : o quantitativo se justifica em função de 1 sede da secretaria, 4 unidades de cras, 1 creas, 1 Banco de Alimentos, 1 Conselho Tutelar , 1 prédio onde funciona Departamento dos Conselhos, Coordenadoria da Mulher, Programa Criança Feliz , 1 Unidade de Acolhimento Institucional (Abrigo), 2 Imóveis dentro do município para funcionamento do Serviço de Convivência e Fortalecimento de Vínculos , e mais 2 imóveis em Terra Branca (Extensão dos serviços do CRAS), 2 locais (Machados e pedregulho) que iniciará a extensão dos serviços sendo serviço de Convivência e Bolsa Família e Cadastro Único) 1 Telecentro em Sentinela e o AABB Comunidade.. Sao 17 prédios sobre responsabilidade da Secretria de Desenvolvimento Social ,imóveis esse que poderão passar po necessidade de manutenção ,adequação e adaptação , sendo assim necessários o uso de itens de material elétrico.
146	TERMINAL PRESSÃO 35MM	UNID	30	Justificativa : o quantitativo se justifica em função de 1 sede da secretaria, 4 unidades de cras, 1 creas, 1 Banco de Alimentos, 1 Conselho Tutelar , 1 prédio onde funciona Departamento dos Conselhos, Coordenadoria da Mulher, Programa Criança Feliz , 1 Unidade de Acolhimento Institucional (Abrigo), 2 Imóveis dentro do município para funcionamento do Serviço de Convivência e Fortalecimento de Vínculos , e mais 2 imóveis em Terra Branca (Extensão dos serviços do CRAS), 2 locais (Machados e pedregulho) que iniciará a extensão dos serviços sendo serviço de Convivência e Bolsa Família e Cadastro Único) 1 Telecentro em Sentinela e o AABB Comunidade.. Sao 17 prédios sobre responsabilidade da Secretria de Desenvolvimento Social ,imóveis esse que poderão passar po necessidade de manutenção ,adequação e adaptação , sendo assim necessários o uso de itens de material elétrico.
147	TOMADA RJ 45	UNID	30	Justificativa : o quantitativo se justifica em função de 1 sede da secretaria, 4 unidades de cras, 1 creas, 1 Banco de Alimentos, 1 Conselho Tutelar , 1 prédio onde funciona Departamento dos Conselhos, Coordenadoria da Mulher, Programa Criança Feliz , 1 Unidade de Acolhimento Institucional (Abrigo), 2 Imóveis dentro do município para funcionamento do Serviço de Convivência e Fortalecimento de Vínculos , e mais 2 imóveis em Terra Branca (Extensão dos serviços do CRAS), 2 locais (Machados e pedregulho) que iniciará a extensão dos serviços sendo serviço de Convivência e Bolsa Família e Cadastro Único) 1 Telecentro em Sentinela e o AABB Comunidade.. Sao 17 prédios sobre responsabilidade da Secretria de Desenvolvimento Social ,imóveis esse que poderão passar po necessidade de manutenção ,adequação e adaptação , sendo assim necessários o uso de itens de material elétrico.
148	TOMADA DUPLA EMBUTIR COM 3 PINOS 10 AMPERES COM PLACA	UNID	50	Justificativa : o quantitativo se justifica em função de 1 sede da secretaria, 4 unidades de cras, 1 creas, 1 Banco de Alimentos, 1 Conselho Tutelar , 1 prédio onde funciona Departamento dos Conselhos, Coordenadoria da Mulher, Programa Criança Feliz , 1 Unidade de Acolhimento Institucional (Abrigo), 2 Imóveis dentro do município para funcionamento do Serviço de Convivência e Fortalecimento de Vínculos , e mais 2 imóveis em Terra Branca (Extensão dos serviços do CRAS), 2 locais (Machados e pedregulho) que iniciará a extensão dos serviços sendo serviço de Convivência e Bolsa Família e Cadastro Único) 1 Telecentro em Sentinela e o AABB Comunidade.. Sao 17 prédios sobre responsabilidade da Secretria de Desenvolvimento Social ,imóveis esse que poderão passar po necessidade de manutenção ,adequação e adaptação , sendo assim necessários o uso de itens de material elétrico.

PROCESSO Nº 12/2011
PÁGINA 902

--	--	--	--	--

149	TOMADA EMBUTIR COM 3 PINOS 10 AMPERES COM PLACA	UNID	50	Justificativa : o quantitativo se justifica em função de 1 sede da secretaria, 4 unidades de cras, 1 creas, 1 Banco de Alimentos, 1 Conselho Tutelar , 1 prédio onde funciona Departamento dos Conselhos, Coordenadoria da Mulher, Programa Criança Feliz , 1 Unidade de Acolhimento Institucional (Abrigo), 2 Imóveis dentro do município para funcionamento do Serviço de Convivência e Fortalecimento de Vínculos , e mais 2 imóveis em Terra Branca (Extensão dos serviços do CRAS), 2 locais (Machados e pedregulho) que iniciará a extensão dos serviços sendo serviço de Convivência e Bolsa Família e Cadastro Único) 1 Telecentro em Sentinelas e o AABB Comunidade.. Sao 17 prédios sobre responsabilidade da Secretaria de Desenvolvimento Social ,imóveis esse que poderão passar po necessidade de manutenção ,adequação e adaptação , sendo assim necessários o uso de itens de material elétrico.
150	TOMADA EMBUTIR COM 3 PINOS DE 20 AMPERES COM PLACA	UNID	50	Justificativa : o quantitativo se justifica em função de 1 sede da secretaria, 4 unidades de cras, 1 creas, 1 Banco de Alimentos, 1 Conselho Tutelar , 1 prédio onde funciona Departamento dos Conselhos, Coordenadoria da Mulher, Programa Criança Feliz , 1 Unidade de Acolhimento Institucional (Abrigo), 2 Imóveis dentro do município para funcionamento do Serviço de Convivência e Fortalecimento de Vínculos , e mais 2 imóveis em Terra Branca (Extensão dos serviços do CRAS), 2 locais (Machados e pedregulho) que iniciará a extensão dos serviços sendo serviço de Convivência e Bolsa Família e Cadastro Único) 1 Telecentro em Sentinelas e o AABB Comunidade.. Sao 17 prédios sobre responsabilidade da Secretaria de Desenvolvimento Social ,imóveis esse que poderão passar po necessidade de manutenção ,adequação e adaptação , sendo assim necessários o uso de itens de material elétrico.
151	TOMADA EMBUTIR PARA TELEFONE	UNID	50	Justificativa : o quantitativo se justifica em função de 1 sede da secretaria, 4 unidades de cras, 1 creas, 1 Banco de Alimentos, 1 Conselho Tutelar , 1 prédio onde funciona Departamento dos Conselhos, Coordenadoria da Mulher, Programa Criança Feliz , 1 Unidade de Acolhimento Institucional (Abrigo), 2 Imóveis dentro do município para funcionamento do Serviço de Convivência e Fortalecimento de Vínculos , e mais 2 imóveis em Terra Branca (Extensão dos serviços do CRAS), 2 locais (Machados e pedregulho) que iniciará a extensão dos serviços sendo serviço de Convivência e Bolsa Família e Cadastro Único) 1 Telecentro em Sentinelas e o AABB Comunidade.. Sao 17 prédios sobre responsabilidade da Secretaria de Desenvolvimento Social ,imóveis esse que poderão passar po necessidade de manutenção ,adequação e adaptação , sendo assim necessários o uso de itens de material elétrico.
152	TOMADA EXTERNA 2P+T	UNID	50	Justificativa : o quantitativo se justifica em função de 1 sede da secretaria, 4 unidades de cras, 1 creas, 1 Banco de Alimentos, 1 Conselho Tutelar , 1 prédio onde funciona Departamento dos Conselhos, Coordenadoria da Mulher, Programa Criança Feliz , 1 Unidade de Acolhimento Institucional (Abrigo), 2 Imóveis dentro do município para funcionamento do Serviço de Convivência e Fortalecimento de Vínculos , e mais 2 imóveis em Terra Branca (Extensão dos serviços do CRAS), 2 locais (Machados e pedregulho) que iniciará a extensão dos serviços sendo serviço de Convivência e Bolsa Família e Cadastro Único) 1 Telecentro em Sentinelas e o AABB Comunidade.. Sao 17 prédios sobre responsabilidade da Secretaria de Desenvolvimento Social ,imóveis esse que poderão passar po necessidade de manutenção ,adequação e adaptação , sendo assim necessários o uso de itens de material elétrico.
153	TOMADA FEMEA	Unidade	100	Justificativa : o quantitativo se justifica em função de 1 sede da secretaria, 4 unidades de cras, 1 creas, 1 Banco de Alimentos, 1 Conselho Tutelar , 1 prédio onde funciona Departamento dos Conselhos, Coordenadoria da Mulher, Programa Criança Feliz , 1 Unidade de Acolhimento Institucional (Abrigo), 2 Imóveis dentro do município para funcionamento do Serviço de Convivência e Fortalecimento de Vínculos , e mais 2 imóveis em Terra Branca (Extensão dos serviços do CRAS), 2 locais (Machados e pedregulho) que iniciará a extensão dos serviços sendo serviço de Convivência e Bolsa Família e Cadastro Único) 1 Telecentro em Sentinelas e o AABB Comunidade.. Sao 17 prédios sobre responsabilidade da Secretaria de Desenvolvimento Social ,imóveis esse que poderão passar po necessidade de manutenção ,adequação e adaptação , sendo assim necessários o uso de itens de material elétrico.
154	TRANSFORMADOR DE 5000WAuto transformador com 02 fios na entrada para 127 volts e 02 fios na saída de 220 volts – ou seja este equipamento transforma a	UNID	3	Justificativa : o quantitativo se justifica em função de 1 sede da secretaria, 4 unidades de cras, 1 creas, 1 Banco de Alimentos, 1 Conselho Tutelar , 1 prédio onde funciona Departamento dos Conselhos, Coordenadoria da Mulher, Programa Criança Feliz , 1 Unidade de Acolhimento Institucional (Abrigo), 2 Imóveis dentro do município para funcionamento do Serviço de Convivência e Fortalecimento de Vínculos , e mais 2 imóveis em Terra Branca (Extensão dos serviços do CRAS), 2 locais (Machados e pedregulho) que iniciará a extensão dos serviços sendo serviço de Convivência e Bolsa Família e Cadastro Único) 1 Telecentro em Sentinelas e o AABB Comunidade.. Sao 17 prédios sobre responsabilidade da Secretaria de Desenvolvimento Social ,imóveis esse que poderão passar po necessidade de manutenção ,adequação e adaptação , sendo assim necessários o uso de itens de material elétrico.

rede elétrica de 110 volts para 220 volts de um lado do equipamento, e do outro lado transforma a rede elétrica de 220 volts para 110 volts conforme necessidade do trabalho local.			
---	--	--	--

De acordo.

Encaminhe-se ao Departamento de Compras para que sejam apurados os melhores preços/cotações por item.

Bocaiuva 27/02/2024

Izabella Torres Queiroga
Secretaria de Desenvolvimento Social
Bocaiuva-MG

Izabella Torres Queiroga
Secretária Municipal de Desenvolvimento Social
Bocaiuva/MG



PREFEITURA MUNICIPAL DE BOCAIUVA

CNPJ : 18.803.072/0001-32

Rua Mariana de Queiroga, 141, CENTRO

PROCESSO Nº 224/2024
PÁGINA 930

Página 1 de 2

SOLICITAÇÃO

Nº 04099 SECRETARIA MUNICIPAL DE SAUDE

DATA 28/02/2024

OBJETO: AQUISIÇÃO DE MATERIAL ELÉTRICO E HIDRAULICO PARA ATENDER AS NECESSIDADES DA SECRETARIA MUNICIPAL DE SAUDE.

Item	Qtde	Unidad	Cód.	Descrição Material	C. Custo
001	14,0000	UN	19175	ACIONAMENTO PARA VASO ACOPLADO COMPLETO (ENTRADA/SAÍDA):	1
002	10,0000	UNID	21214	ADESIVO PLÁSTICO EXTRAFORTE 175G: Para tubos e conexões soldáveis de PVC.	1
003	5,0000	UNID	33216	ANEL DE VEDAÇÃO PARA SAÍDA DE VASO SANITÁRIO COM GUIA (DIÂMETRO DA SEÇÃO: 100MM):.	1
004	44,0000	Unidade	46855	BEJAMIM T 3 SAIDAS UNIV:	1
005	3,0000	UNID	21191	BÓIA DE 1/2" DE ALTA PRESSÃO: Para caixa d água.	1
006	220,0000	MT	21479	CABINHO FLEXIVEL 1,5MM:	1
007	220,0000	MT	21441	CABINHO FLEXIVEL 2,5MM:	1
008	110,0000	METRO	34903	CABO 2 VIAS PP 2X2,5 MM PRETO:	1
009	5,0000	UNIDAD	41778	CHUVEIRO ELETRICO 110V, 4 TEMPERATURAS: GARANTIA 12 MESES, NA COR BRANCA, 5400W.	1
010	22,0000	UNID	21402	DISJUNTOR BIPOLAR 20 AMPERES MODELO NEMA (PRETO):	1
011	4,0000	UNID	21365	DISJUNTOR UNIPOLAR 20 AMPERES MODELO DIM:	1
012	11,0000	UNID	30944	ESPUDE PARA VASO SANITÁRIO:	1
013	44,0000	Unidade	46873	EXTENSÃO TRIPLA 5 METROS:	1
014	44,0000	UNID	21500	FILTRO DE LINHA 5 TOMADAS:	1
015	440,0000	MT	21423	FIO PARALELO 2 X 2,5MM:	1
016	10,0000	ROLO	2923	FITA ISOLANTE DE ALTA FUSÃO 19MM X 10 MTS:	1
017	10,0000	UNID	21702	FITA VEDA ROSCA DE 18MM X 25 M:	1
018	44,0000	Unidade	46877	INTERRUPTOR EMBUTIDO 2 SESÃO COM PLACA:	1
019	140,0000	UNID	21582	LAMPADA LED BULBO 15 W:	1
020	44,0000	UNIDAD	3023	PILHA ALCALINA PEQUENA AAA:	1
021	44,0000	UNID	21480	TOMADA EMBUTIR COM 3 PINOS DE 20 AMPERES COM PLACA:	1
022	22,0000	UNID	21232	TORNEIRA DE PRESSÃO CROMADA LONGA PARA PIA 1/2":	1
023	22,0000	UNID	21235	TORNEIRA DE PRESSÃO CROMADA PARA LAVATÓRIO 1/2":	1
024	22,0000	PEÇA	458	TUBO EXTENSIVO 40MM SIFÃO CORRUGADO:	1
025	22,0000	UNID	33217	VÁLVULA EM METAL CROMADO PARA PIA AMERICANA 3. 1/2" X 1. 1/2:	1
026	22,0000	UNID	21309	VÁLVULA DE DESCARGA 1 1/2": Conforme às normas NBR 12904 / 1993 e NBR 12905 / 1993, corpo em bronze, resistente à corrosão, podendo ser instalada em paredes até de meio tijolo, registro integrado para regulagem de vazão e manutenção, volante do registro para regulagem manual de vazão e manutenção, parafuso de regulagem da tecla de acionamento, mola de aço inoxidável, sistema auto-limpante que dispensa lubrificação e sistema de vedação em borracha garantindo o funcionamento em alta e baixa pressão.	1
027	22,0000	PEÇA	2351	TORNEIRA PARA LAVATORIO EM INOX 1/2":	1

Ficha Dotação(ões) Orçamentária

1057 9.1.1.10.122.13.2427.33903000 Manut. das Ativid.de Atendimento as Demandas Judiciais Material de Consumo Recursos Não Vinculados de Impostos - Saúde 3,60



PREFEITURA MUNICIPAL DE BOCAIUVA

CNPJ : 18.803.072/0001-32

Rua Mariana de Queiroga, 141, CENTRO

Página 2 de 2

SOLICITAÇÃO

PROCESSO Nº	24/24
PÁGINA	94/1

Códig Centro de Custo

0001 PREFEITURA MUNICIPAL DE BOCAIUVA



DOCUMENTO DE FORMALIZAÇÃO DA DEMANDA (DFD)

Setor Requisitante: Superintendência de Planejamento

Responsável para demanda: Paula Cristina Severino Santos

Secretaria Municipal de Saúde

A

Secretária Municipal de Saúde

Objeto para futura contratação: REGISTRO DE PREÇOS PARA AQUISIÇÃO DE MATERIAL ELÉTRICO E HIDRAULICO PARA A SECRETARIA DE SAÚDE, UNIDADES DE SAÚDE, CAPS, CENTRO DE ESPECIALIDADES MÉDICAS, CENTRO DE ESPECIALIDADES ODONTOLÓGICAS, VIGILÂNCIA EM SAÚDE, FARMÁCIA BÁSICA E CENTRO DE ATENDIMENTO VETERINÁRIO.

Objeto: Material de consumo

Forma de Contratação sugerida: Modalidades da Lei n.º 14.133/2021

Indicação da Fonte do recurso: Recurso Próprio

Fontes de recurso: 15000001002, 16000000000, 1621000000

Dotação orçamentária:

9.1.1.10.122.0013.2427.33903000 ficha: 1057

Quantidade de material da solução a ser contratada:

Item	Unid.	Quantidade	Descrição	JUSTIFICATIVA DA QUANTIDADE
01	unidade	14	ACIONAMENTO PARA VASO ACOPLADO COMPLETO (ENTRADA/SAÍDA)	Justificativa: O quantitativo se justifica em função de possível substituição nos sanitários dos prédios vinculados a Secretaria de Saúde, com planejamento de gasto médio inferior a um por prédio por ano.
02	unidade	10	ADESIVO PLÁSTICO EXTRAFORTE 175G Para	Justificativa:

Shirley Sumaré S. Leite Rosa
Secretária Municipal de Saúde
Bocaiuva/MG
Portaria nº 90/2024



			tubos e conexões soldáveis de PVC	O Adesivo é utilizado para correção de tubulação e a quantidade solicitada é inferior a uma unidade por prédio por ano.
03	Unidade	05	ANEL DE VEDAÇÃO PARA SAÍDA DE VASO SANITÁRIO COM GUIA (DIÂMETRO DA SEÇÃO: 100MM)	Justificativa: Quantitativo solicitado visando a substituição para correção de vazamento em vasos sanitários. Nos prédios vinculados a secretaria de Saúde possui mais de 50 sanitários e o quantitativo para possível substituição de 10% dos mesmos
04	Unidade	44	BENJAMIM T 3 SAIDAS UNIV	Justificativa: O quantitativo solicitado visa ligação de equipamentos elétricos em ponto onde tenha apenas tomada simples, o que é a realidade em quase todos os pontos dos prédios vinculados a secretaria, o quantitativo solicitado é para 02 unidades por prédio por ano.
05	Unidade	03	BÓIA DE 1/2" DE ALTA PRESSÃO Para caixa d'água.	Justificativa: Quantitativo solicitado visando a substituição das boias das caixas d'água. Nos prédios vinculados a secretaria de Saúde possui mais de 30 caixas e o quantitativo é para possível substituição de 10% dos mesmos
06	Metros	220	CABINHO FLEXIVEL 1,5MM	Justificativa: O quantitativo solicitado instalação de cabeamento elétrico, ou substituição de cabeamento defeituoso, o quantitativo solicitado é para 10 metros por unidade por prédio por ano.
07	Metros	220	CABINHO FLEXIVEL 2,5MM	Justificativa: O quantitativo solicitado é para instalação de cabeamento elétrico, ou substituição de cabeamento defeituoso, o quantitativo solicitado é para 10 metros por unidade por prédio por ano.
08	Metros	110	CABO 2 VIAS PP 2X2,5 MM PRETO	Justificativa: O quantitativo solicitado é para instalação de cabeamento elétrico, ou substituição de cabeamento defeituoso, o quantitativo solicitado é para 05 metros por unidade por prédio por ano.
09	unidade	05	CHUVEIRO ELETRICO 110V, 4 TEMPERATURAS GARANTIA 12 MESES, NA COR BRANCA, 5400W.	Justificativa: O quantitativo solicitado é para possível substituição de aparelho defeituoso, o quantitativo solicitado é para 2 % das Unidades.
10	unidade	22	DISJUNTOR BIPOLAR 20 AMPERES MODELO NEMA (PRETO)	Justificativa: O quantitativo solicitado é para possível substituição de aparelho defeituoso, o quantitativo solicitado é correspondente a 01 por Unidade por ano.

Shirley Simone S. Leite Rosa
Secretária Municipal de Saúde
Bocaiuva/MG
Data: 09/09/2023



11	Unidade	04	DISJUNTOR UNIPOLAR 20 AMPERES MODELO DIM	Justificativa: O quantitativo solicitado é para possível substituição de disjuntor defeituoso, o quantitativo solicitado é correspondente a 01 disjuntor a cada 05 unidades
12	Unidade	11	ESPUDE PARA VASO SANITÁRIO	Justificativa: O quantitativo solicitado é para possível substituição de tubo defeituoso, o quantitativo solicitado é correspondente a 01 a cada duas Unidades por ano.
13	Unidade	44	EXTENSÃO TRIPLA 5 METROS	Justificativa: O quantitativo solicitado é para ser utilizado nos equipamentos elétricos, sendo 02 unidades por equipe.
14	Unidade	44	FILTRO DE LINHA 5 TOMADAS	Justificativa: O quantitativo solicitado é para ser utilizado nos equipamentos elétricos, sendo 02 unidades por equipe.
15	Metros	440	FIO PARALELO 2 X 2,5MM	Justificativa: O quantitativo solicitado é para ser utilizado em ligação nova ou substituição de rede, sendo 20 metros por unidade de saúde
16	Unidade	10	FITA ISOLANTE DE ALTA FUSÃO 19MM X 10 MTS	Justificativa: O quantitativo solicitado é para ser utilizado em ligação elétrica, sendo 01 unidade a cada 02 prédios de saúde
17	Unidade	10	FITA VEDA ROSCA DE 18MM X 25 M	Justificativa: O quantitativo solicitado é para ser utilizado em vedação hidráulica, sendo 01 unidade a cada 02 prédios de saúde
18	Unidade	44	INTERRUPTOR EMBUTIDO 2 SESÃO COM PLACA	Justificativa: O quantitativo solicitado é para ser utilizado em instalação nova ou substituição, sendo 02 unidades por prédio de saúde
19	Unidade	140	LAMPADA LED BULBO 15 W Comprimento: 0,4mm x 30mm * Registro na Anvisa * Validade: Pelo menos 03 anos da data da entrega.	Justificativa: O quantitativo se justifica em função das 14 Unidades de Saúde, 02 Unidades de Caps em funcionamento e uma que irá inaugurar, bem como a farmácia básica, Centro de Atendimento Veterinário que iniciará suas atividades e a Secretaria de Saúde, perfazendo 20 prédios sob a responsabilidade da Secretaria de Saúde que utiliza tal material, ao qual foi feito planejamento de gasto médio de 7 lâmpadas por ano para possível substituição em cada prédio de responsabilidade da Secretaria.
20	unidade	44	PILHA ALCALINA PEQUENA AAA	O quantitativo solicitado é para ser utilizado em substituição de equipamentos que fazem a utilização dos mesmos, sendo 02 unidades por prédio de saúde
21	unidade	44	TOMADA EMBUTIR COM 3 PINOS DE 20 AMPERES COM PLACA	Justificativa: O quantitativo solicitado é para ser utilizado em instalação nova ou

Shirley Siqueira S. Leite Rosa
Secretaria Municipal de Saúde
Bocaiuva/MG
21/09/2014



PREFEITURA DE BOCAIUVA

PROCESSO N° 124/24
PÁGINA 988

22	Unidade	22	TORNEIRA DE PRESSÃO CROMADA LONGA PARA PIA 1/2"	substituição, sendo 02 unidades por prédio de saúde Justificativa: O quantitativo solicitado é para possível substituição de torneira defeituosa, o quantitativo solicitado é correspondente a 01 por Unidade por ano.
23	Unidade	22	TORNEIRA PARA LAVATORIO INOX 1/2	Justificativa: O quantitativo solicitado é para possível substituição de torneira defeituosa, o quantitativo solicitado é correspondente a 01 por Unidade por ano.
24	Unidade	22	TUBO EXTENSIVO 40MM SIFÃO CORRUGADO	Justificativa: O quantitativo solicitado é para possível substituição de tubo defeituoso, o quantitativo solicitado é correspondente a 01 por Unidade por ano.
25	unidade	22	VÁLVULA DE DESCARGA 1 1/2" Conforme às normas NBR 12904 / 1993 e NBR 12905 / 1993, corpo em bronze, resistente à corrosão, podendo ser instalada em paredes até de meio tijolo, registro integrado para regulagem de vazão e manutenção, volante do registro para regulagem manual de vazão e manutenção, parafuso de regulagem da tecla de acionamento, mola de aço inoxidável, sistema auto-limpante que dispensa lubrificação e sistema de vedação em borracha garantindo o funcionamento em alta e baixa pressão	Justificativa: O quantitativo solicitado é para possível substituição de válvula defeituosa, o quantitativo solicitado é correspondente a 01 por Unidade por ano.

Justificativa: A presente contratação surge da necessidade de substituição ou instalação de material elétrico e hidráulico nos prédios de responsabilidade da Secretaria de Saúde, sendo no total 22 prédios, sendo eles: 14 prédios de Unidades de Saúde, 03 Caps, 01 Farmácia, 01 Centro de Especialidades Médicas, 01 Centro de Atendimento Veterinário, Centro de Especialidades Odontológicas e Vigilância Epidemiológica.

Os quantitativos foram levantados por item levando em consideração a demanda imediata, bem como programação de aquisição para utilização em um ano.

[Assinatura]
Shirley Simão S. Leite Rosa
Secretária Municipal de Saúde
Bocaiuva/MG
Data: 01/02/2024



PREFEITURA DE
BOCAIUVA

PROCESSO Nº 224/24
PÁGINA 990

Bocaiuva, 07 de agosto de 2024.

De acordo.

Encaminhe-se ao Departamento de Compras para que sejam apurados os melhores preços/cotações por item.

Shirley Simone S. Leite Rosa
Secretária Municipal de Saúde
Bocaiuva/MG
07/08/2024

Shirley Simone Siqueira Leite Rosa
Secretária Municipal de Saúde
Bocaiuva/MG

**PREFEITURA MUNICIPAL DE BOCAIUVA**PROCESSO Nº 124/2024
PÁGINA 100

CNPJ : 18.803.072/0001-32

Página 1 de 5

Rua Mariana de Queiroga, 141, CENTRO

SOLICITAÇÃONº **03803** SECRETARIA DE OBRAS, INFRAESTRUTURA E

DATA 28/02/2024

OBJETO: AQUISIÇÃO DE MATERIAL ELETRICO E HIDRAULICO PARA ATENDER AS NECESSIDADES DA SECRETARIA DE OBRAS, INFRAESTRUTURA E URBANISMO.

Item	Qtde	Unidad	Cód.	Descrição Material	C. Custo
001	20,0000	UNID	644	PARAFUSO PARA VASO SANITARIO 8" CROMADO COM BUCHA:	1
002	10,0000	UNID	662	TORNEIRA PIA COZINHA INOX BICA MÓVEL 1/2":	1
003	10,0000	PEÇA	2351	TORNEIRA PARA LAVATORIO EM INOX 1/2":	1
004	500,0000	PEÇA	2823	ABRAÇADEIRA DE NYLON 30 CM:	1
005	100,0000	METRO	2860	CABO FLEXIVEL 16mm: NA COR VERDE.	1
006	200,0000	METRO	3025	CABO FLEXIVEL 10mm (AZUL OU PRETO):	1
007	20,0000	UNID	3030	ABRAÇADEIRA TIPO U 1/2 EM ALUMÍNIO COM PARAFUSO:	1
008	100,0000	METRO	10941	FITA ISOLANTE 10 MTS:	1
009	20,0000	UN	19175	ACIONAMENTO PARA VASO ACOPLADO COMPLETO (ENTRADA/SAÍDA):	1
010	10,0000	UN	20961	TORNEIRA PARA LAVATÓRIO EM PVC:	1
011	20,0000	UNID	21191	BÓIA DE 1/2" DE ALTA PRESSÃO: Para caixa d água.	1
012	20,0000	unid	21194	BÓIA DE 3/4" DE ALTA PRESSÃO: Para caixa d água.	1
013	10,0000	UNID	21199	BÓIA DE 1/2": Para caixa d água.	1
014	10,0000	UNID	21203	GRELHA INOX QUADRADA PARA CAIXA SIFONADA 100X100X50MM:	1
015	10,0000	UNID	21206	GRELHA INOX QUADRADA PARA CAIXA SIFONADA 150X150MM:	1
016	10,0000	UNID	21212	GRELHA INOX REDONDA PARA CAIXA SIFONADA 150X150X50MM:	1
017	20,0000	UNID	21214	ADESIVO PLÁSTICO EXTRAFORTE 175G: Para tubos e conexões soldáveis de PVC.	1
018	10,0000	UNID	21223	CAIXA SIFONADA MONTADA 100 X 100 X 50 MM: Com grelha e porta grelha DN 100 x 100 x 50 mm.	1
019	10,0000	UNID	21225	CAIXA SIFONADA MONTADA 150 X 150 X 50: Com grelha e porta grelha DN 150 x 150 x 50 mm.	1
020	30,0000	UNID	21238	TORNEIRA DE PRESSÃO PARA JARDIM 1/2":	1
021	10,0000	UNID	21249	CAP (TAMPÃO) EM PVC MARROM SOLDÁVEL 25 MM: Diâmetro nominal 25 mm, classe A, pressão de serviço 75 M.C.A.	1
022	10,0000	UNID	21252	CAP (TAMPÃO) EM PVC BRANCO ROSCÁVEL 1/2": Diâmetro nominal 1/2", classe A, pressão de serviço 75 M.C.A.	1
023	20,0000	UNID	21255	ADAPTADOR EM PVC MARROM SOLDÁVEL COM FLANGES 20 MM: Com flanges livres para caixa d' água diâmetro nominal 20 mm x 1/2", classe A, pressão de serviço 75 M.C.A.	1
024	20,0000	UNID	21257	ADAPTADOR LR EM PVC MARROM SOLDÁVEL COM FLANGES 32 MM: Com flanges livres para caixa d' água diâmetro nominal 32 mm x 1", classe A, pressão de serviço 75 M.C.A.	1
025	20,0000	UNID	21258	ADAPTADOR LR EM PVC MARROM SOLDÁVEL COM FLANGES 40 MM: Com flanges livres para caixa d' água diâmetro nominal 40 mm x 1 1/4", classe A, pressão de serviço 75 M.C.A.	1
026	30,0000	UNID	21259	ADAPTADOR LR EM PVC MARROM SOLDÁVEL COM FLANGES 50 MM: Com flanges livres para caixa d' água diâmetro nominal 50 mm x 1 1/2", classe A, pressão de serviço 75 M.C.A.	1
027	10,0000	UNID	21301	CANOPLA PARA VALVULA DE DESCARGA:	1
028	10,0000	UNID	21303	REPARO PARA VALVULA DE DESCARGA:	1
029	10,0000	UNID	21311	REGISTRO DE PRESSÃO COM CANOPLA CROMADA 25 MM:	1
030	10,0000	UNID	21313	REGISTRO DE PRESSÃO COM CANOPLA CROMADA 20 MM Diâmetro nominal 20 mm 3/4":	1
031	10,0000	UNID	21316	REGISTRO DE PRESSÃO COM CANOPLA CROMADA 15 MM 1/2":	1



PREFEITURA MUNICIPAL DE BOCAIUVA

PROCESSO Nº 24/24
PÁGINA. 1019

CNPJ : 18.803.072/0001-32

Página 2 de 5

Rua Mariana de Queiroga, 141, CENTRO

SOLICITAÇÃO

032	10,0000	UNID	21322	REGISTRO DE GAVETA COM CANOPLA CROMADA 40 MM: Diâmetro nominal 40 mm 1 1/2".	1
033	10,0000	UNID	21326	REGISTRO DE GAVETA COM CANOPLA CROMADA 25 MM: Diâmetro nominal 25 mm 1".	1
034	10,0000	UNID	21330	REGISTRO DE GAVETA COM CANOPLA CROMADA 20 MM: Diâmetro nominal 20 mm 3/4".	1
035	10,0000	UNID	21348	REGISTRO DE GAVETA BRUTO DIÂMETRO NOMINAL 20 MM: Diâmetro nominal 20 MM (3/4").	1
036	10,0000	UNID	21349	REGISTRO DE GAVETA BRUTO DIÂMETRO NOMINAL 25 MM: Diâmetro nominal 25 mm (1").	1
037	100,0000	UNID	21357	CAIXA 2x4 DE PVC SOBREPOR PARA INTERRUPTOR 2X4:	1
038	100,0000	UNID	21358	CANALETA COM ADESIVO (LARGURA: 2 CM):	1
039	20,0000	UNID	21363	DISJUNTOR UNIPOLAR 10 AMPERES MODELO DIM:	1
040	20,0000	UNID	21364	DISJUNTOR UNIPOLAR 16 AMPERES MODELO DIM:	1
041	20,0000	UNID	21365	DISJUNTOR UNIPOLAR 20 AMPERES MODELO DIM:	1
042	20,0000	UNID	21366	DISJUNTOR UNIPOLAR 25 AMPERES MODELO DIM:	1
043	20,0000	UNID	21367	DISJUNTOR UNIPOLAR 32 AMPERES MODELO DIM:	1
044	20,0000	UNID	21369	DISJUNTOR UNIPOLAR 50 AMPERES MODELO DIM:	1
045	20,0000	UNID	21370	DISJUNTOR UNIPOLAR 63 AMPERES MODELO DIM:	1
046	20,0000	UNID	21372	DISJUNTOR BIPOLAR 10 AMPERES MODELO DIM:	1
047	20,0000	UNID	21373	DISJUNTOR BIPOLAR 16 AMPERES MODELO DIM:	1
048	20,0000	UNID	21374	DISJUNTOR BIPOLAR 20 AMPERES MODELO DIM:	1
049	20,0000	UNID	21375	DISJUNTOR BIPOLAR 25 AMPERES MODELO DIM:	1
050	20,0000	UNID	21376	DISJUNTOR BIPOLAR 32 AMPERES MODELO DIM:	1
051	30,0000	UNID	21377	DISJUNTOR BIPOLAR 40 AMPERES MODELO DIM:	1
052	20,0000	UNID	21378	DISJUNTOR BIPOLAR 50 AMPERES MODELO DIM:	1
053	20,0000	UNID	21379	DISJUNTOR BIPOLAR 63 AMPERES MODELO DIM:	1
054	20,0000	UNID	21381	DISJUNTOR TRIPOLAR 10 AMPERES MODELO DIM:	1
055	20,0000	UNID	21382	DISJUNTOR TRIPOLAR 16 AMPERES MODELO DIM:	1
056	20,0000	UNID	21383	DISJUNTOR TRIPOLAR 20 AMPERES MODELO DIM:	1
057	20,0000	UNID	21384	DISJUNTOR TRIPOLAR 25 AMPERES MODELO DIM:	1
058	20,0000	UNID	21385	DISJUNTOR TRIPOLAR 32 AMPERES MODELO DIM:	1
059	20,0000	UNID	21386	DISJUNTOR TRIPOLAR 40 AMPERES MODELO DIM:	1
060	20,0000	UNID	21388	DISJUNTOR TRIPOLAR 63 AMPERES MODELO DIM:	1
061	20,0000	UNID	21391	DISJUNTOR UNIPOLAR 10 AMPERES MODELO NEMA PRETO:	1
062	20,0000	UNID	21394	DISJUNTOR UNIPOLAR 30 AMPERES MODELO NEMA PRETO:	1
063	20,0000	UNID	21395	DISJUNTOR UNIPOLAR 35 AMPERES MODELO NEMA PRETO:	1
064	20,0000	UNID	21396	DISJUNTOR UNIPOLAR 40 AMPERES MODELO NEMA PRETO:	1
065	20,0000	UNID	21397	DISJUNTOR UNIPOLAR 50 AMPERES MODELO NEMA PRETO:	1
066	20,0000	UNID	21398	DISJUNTOR TRIPOLAR 100 AMPERES MODELO NEMA PRETO:	1
067	20,0000	UNID	21399	DISJUNTOR UNIPOLAR 70 AMPERES MODELO NEMA (PRETO):	1
068	20,0000	UNID	21402	DISJUNTOR BIPOLAR 20 AMPERES MODELO NEMA (PRETO):	1
069	20,0000	UNID	21403	DISJUNTOR BIPOLAR 25 AMPERES MODELO NEMA (PRETO):	1
070	20,0000	UNID	21404	DISJUNTOR BIPOLAR 30 AMPERES MODELO NEMA (PRETO):	1
071	20,0000	UNID	21405	DISJUNTOR BIPOLAR 35 AMPERES MODELO NEMA (PRETO):	1
072	20,0000	UNID	21406	DISJUNTOR BIPOLAR 40 AMPERES MODELO NEMA (PRETO):	1
073	20,0000	UNID	21408	DISJUNTOR BIPOLAR 90 AMPERES MODELO NEMA (PRETO):	1
074	30,0000	UNID	21410	INTERRUPTOR EMBUTIDO 1 SEÇÃO COM PLACA:	1
075	10,0000	UNID	21416	LAMPADA ECONOMICA 20W X 127V:	1

**PREFEITURA MUNICIPAL DE BOCAIUVA**

CNPJ : 18.803.072/0001-32

Rua Mariana de Queiroga, 141, CENTRO

PROCESSO Nº 24/24
PÁGINA 10201

Página 3 de 5

SOLICITAÇÃO

076	30,0000	UNID	21418	LAMPADA ECONOMICA 15W X 127V:	1
077	200,0000	MT	21419	FIO PARALELO 2 X 1,5MM:	1
078	200,0000	MT	21423	FIO PARALELO 2 X 2,5MM:	1
079	200,0000	MT	21439	FIO PARALELO 2 X 4,0MM:	1
080	1.000,00	MT	21441	CABINHO FLEXIVEL 2,5MM:	1
081	1.000,00	MT	21442	CABINHO FLEXIVEL 4MM:	1
082	1.000,00	MT	21443	CABINHO FLEXIVEL 6MM:	1
083	10,0000	UNID	21460	TOMADA EXTERNA 2P+T:	1
084	500,0000	MT	21479	CABINHO FLEXIVEL 1,5MM:	1
085	10,0000	UNID	21480	TOMADA EMBUTIR COM 3 PINOS DE 20 AMPERES COM PLACA:	1
086	20,0000	UNID	21496	EXTENSÃO TRIPLA 3 MTS:	1
087	10,0000	UNID	21498	TOMADA DUPLA EMBUTIR COM 3 PINOS 10 AMPERES COM PLACA:	1
088	50,0000	UNID	21500	FILTRO DE LINHA 5 TOMADAS:	1
089	30,0000	UNID	21503	INTERRUPTOR EMBUTIR COM 1 TECLA: COM PLACA .	1
090	10,0000	UNID	21504	INTERRUPTOR EMBUTIR COM 2 TECLAS: COM PLACA .	1
091	10,0000	UNID	21506	INTERRUPTOR EMBUTIR COM 3 TECLAS: COM PLACA.	1
092	30,0000	UNID	21515	FITA ISOLANTE DE ALTA FUSÃO 10MTS:	1
093	10,0000	UNID	21523	QUADRO DISTRIBUIÇÃO 06/08 CHAVES:	1
094	40,0000	UNID	21534	RELÉ FOTOELÉTRICO 110V P/ BASE:	1
095	30,0000	UNID	21535	CAIXA 4X4 PVC:	1
096	10,0000	UNID	21537	RELÉ FOTOELÉTRICO 220V P/ BASE:	1
097	10,0000	UNID	21538	TOMADA EMBUTIR COM 3 PINOS 10 AMPERES COM PLACA:	1
098	100,0000	UNID	21558	FITA ISOLANTE 20 MT:	1
099	200,0000	UNID	21579	LAMPADA LED BULBO 9 W:	1
100	100,0000	UNID	21580	LAMPADA LED TUBULAR 18 W:	1
101	100,0000	UNID	21581	LAMPADA LED TUBULAR 09 W:	1
102	100,0000	UNID	21582	LAMPADA LED BULBO 15 W:	1
103	20,0000	UNID	21707	ADESIVO PLÁSTICO EXTRAFORTE 850G: Para tubos e conexões soldáveis de PVC, com pincel aplicador.	1
104	20,0000	UNID	21708	ADESIVO PLÁSTICO EXTRAFORTE 17G: Para tubos e conexões soldáveis de PVC, com pincel aplicador.	1
105	10,0000	UNID	21806	CAIXA DE GORDURA 250X230X75MM: Material PVC, com tampa.	1
106	50,0000	UNID	21878	ENGATE HIDRÁULICO 40CM: Material PVC, flexível, bitola 1/2".	1
107	10,0000	UNID	21883	ESPAÇADOR DE 3MM: Pacote 100 peças.	1
108	100,0000	UNID	21894	FITA ADESIVA CREPE 18MMX50M:	1
109	10,0000	UNID	21990	PARAFUSO 5MM PARA TELHA DE FIBROCIMENTO ONDULADA:	1
110	10,0000	UNID	22061	CAIXA DESCARGA PVC:	1
111	30,0000	UNID	30944	ESPUDE PARA VASO SANITÁRIO:	1
112	20,0000	UNID	33216	ANEL DE VEDAÇÃO PARA SAÍDA DE VASO SANITARIO COM GUIA (DIÂMETRO DA SEÇÃO: 100MM):.	1
113	20,0000	UNID	33217	VÁLVULA EM METAL CROMADO PARA PIA AMERICANA 3. 1/2" X 1. 1/2:	1
114	10,0000	UNID	33557	CAIXA DE DESCARGA COM TUBO 40MM:	1
115	10,0000	UNID	33562	CAIXA DE PASSAGEM 10L EM PLÁSTICO RESISTENTE COM TAMPA:	1
116	10,0000	UNID	33566	TUBO DE LIGAÇÃO AJUSTÁVEL PARA VASO SANITÁRIO BRANCO DN38MM:	1
117	30,0000	UNID	33575	ABRAÇADEIRA TIPO U 3/4 EM ALUMÍNIO COM PARAFUSO:	1
118	30,0000	UNID	33576	INTERRUPTOR DE DUAS TECLAS CONJUGADO COM TOMADA 10A:	1
119	10,0000	Unidade	34663	ESPAÇADOR DE 5MM - PACOTE 100 PEÇAS:	1

**PREFEITURA MUNICIPAL DE BOCAIUVA**

CNPJ : 18.803.072/0001-32

Rua Mariana de Queiroga, 141, CENTRO

PROCESSO Nº 224/24
PÁGINA 103

Página 4 de 5

SOLICITAÇÃO

120	10,0000	Unidade	34672	JOELHO 90° PVC BRANCO 40MM:	1
121	10,0000	Unidade	34675	JOELHO 90° COM BOLSA E ANEL 1.1/2X40MM:	1
122	10,0000	Unidade	34680	ACABAMENTO PARA REGISTRO EM METAL CROMADO:	1
123	20,0000	Unidade	34682	BRAÇO PARA CHUVEIRO DE ALUMÍNIO 40CM:	1
124	20,0000	Unidade	34683	DOBRADIÇA DE AÇO PARA PORTA 4":	1
125	20,0000	Unidade	34880	BUCHA DE PAREDE CONVENCIONAL 6:	1
126	20,0000	Unidade	34881	BUCHA DE PAREDE CONVENCIONAL 8:	1
127	20,0000	Unidade	34882	BUCHA DE PAREDE CONVENCIONAL 10:	1
128	250,0000	Unidade	34885	LAMPADA LED BULBO 20W:	1
129	50,0000	Unidade	34886	LAMPADA LED BULBO 30W:	1
130	20,0000	Unidade	34887	LAMPADA LED BULBO 40W:	1
131	10,0000	Unidade	34889	PLUGUE BIPOLAR 2P MACHO 10A:	1
132	10,0000	Unidade	34890	PLUGUE BIPOLAR 2P FEMEA 10A:	1
133	10,0000	Unidade	34891	REFLETOR LED 50W HOLOFOTE MICRO LED SMD BRANCO FRIO:	1
134	10,0000	Unidade	34892	REFLETOR LED 100W HOLOFOTE MICRO LED SMD BRANCO FRIO:	1
135	300,0000	METRO	34902	CABO 2 VIAS PP 2X1,5 MM PRETO:	1
136	200,0000	METRO	34903	CABO 2 VIAS PP 2X2,5 MM PRETO:	1
137	30,0000	Unidade	41734	INTERRUPTOR EXTERNO 1 SEÇÃO:	1
138	20,0000	Unidade	41785	LAMPADA LED BULBO 50W:	1
139	20,0000	Unidade	46855	BEJAMIM T 3 SAIDAS UNIV:	1
140	10,0000	Unidade	46861	CAIXA DAGUA 1000 LITROS: FABRICADA EM POLIETILENO COM TAMPA.	1
141	5,0000	Unidade	46863	CAIXA DAGUA 500 LITROS:	1
142	10,0000	Unidade	46870	TOMADA RJ 45:	1
143	10,0000	Unidade	46872	TORNEIRA PLASTICA 3/4" PARA TANQUE:	1

Ficha Dotação(ões) Orçamentária

597	7.1.1.4.122.2.2107.33903000	Manut. das Ativ. Secret. de Obras, Infraestrutura e Urbanismo	Material de Consumo	Recursos Não Vinculados de Impostos	2,22
-----	-----------------------------	---	---------------------	-------------------------------------	------

Código Centro de Custo

0001 PREFEITURA MUNICIPAL DE BOCAIUVA

Antônio Renato L. Santos
Secretário Municipal de Obras.

Infraestrutura e Urbanismo

ANTONIO RENATO LEAL SANTOS

SECRETARIO MUNICIPAL DE OBRAS, INFRAESTRUTURA E URBANISMO

PROCESSO N° 124/24
PÁGINA 104



DOCUMENTO DE FORMALIZAÇÃO DA DEMANDA (DFD)

Setor Requisitante:

Secretaria Municipal de Obras, Infraestrutura e Urbanismo

Responsável para demanda:

Antônio Renato Leal Santos

Secretário Municipal de Obras, Infraestrutura e Urbanismo

Objeto para futura contratação:

REGISTRO DE PREÇOS PARA AQUISIÇÃO DE MATERIAIS ELÉTRICOS E HIDRÁULICO PARA ATENDER AS NECESSIDADES DA SECRETARIA DE OBRAS, INFRAESTRUTURA E URBANISMO.

Justificativa da necessidade da contratação:

A presente licitação é justificada pela necessidade frequente de materiais elétricos e hidráulicos, os quais são utilizados nos serviços de manutenção, reparo, conservação e recuperação de instalações prediais e obras públicas de domínio da municipalidade. Considerando que a necessidade de zelar pelos bens públicos utilizando de todos os meios ao seu alcance para protegê-los, sabendo que as aquisições dos materiais são imprescindíveis para manutenção preventiva e corretiva dos prédios públicos, bem como para o atendimento de ordens de serviços urgentes que possam ocorrer oriundas de diversas secretarias municipais. Tais serviços são fundamentais para o bom andamento das atividades e projetos do município.

Objeto:

- () Serviço não continuado
- () Serviço continuado SEM dedicação exclusiva de mão de obra
- () Serviço continuado COM dedicação exclusiva de mão de obra
- (X) Material de consumo
- () Material permanente / equipamento



Forma de Contratação sugerida:

- (X) Modalidades da Lei n.º 14.133/2021
() Dispensa/Inexigibilidade
() Adesão à IRP de outro Órgão

Indicação da Fonte do recurso:

Fonte: nº : 07.01.01.04.122.0002.2107 – Manut. Das Ativ. Secret. de Obras, Infraestrutura e Urbanismo – Elemento das despesas: 33903000 Material de Consumo - 1500000000 Recurso não vinculado de impostos – Ficha: 0597

Quantidade de material/serviço a ser contratado (expectativa):

Item nº	Descrição/Especificação	Unidade de medida	Quantidade estimada
1.	ABRAÇADEIRA DE NYLON 30CM	Unidade	500
2.	ABRAÇADEIRA TIPO U 1/2 EM ALUMÍNIO COM PARAFUSO	Unidade	20
3.	ABRAÇADEIRA TIPO U 3/4 EM ALUMÍNIO COM PARAFUSO	Unidade	30
4.	ACABAMENTO PARA REGISTRO EM METAL CROMADO	Unidade	10
5.	ACIONAMENTO PARA VASO ACOPLADO COMPLETO (ENTRADA/SAÍDA)	Unidade	20
6.	ADAPTADOR EM PVC MARROM SOLDÁVEL COM FLANGES 20 MM ; Com flanges livres para caixa d' água diâmetro nominal 20 mm x 1/2", classe A, pressão de serviço 75 M.C.A.;	Unidade	20
7.	ADAPTADOR LR EM PVC MARROM SOLDÁVEL COM FLANGES 32 MM ; Com flanges livres para caixa d' água	Unidade	20



	diâmetro nominal 32 mm x 1", classe A, pressão de serviço 75 M.C.A		
8.	ADAPTADOR LR EM PVC MARROM SOLDÁVEL COM FLANGES 40 MM ; Com flanges livres para caixa d' água diâmetro nominal 40 mm x 1 1/4", classe A, pressão de serviço 75 M.C.A.;	Unidade	20
9.	ADAPTADOR LR EM PVC MARROM SOLDÁVEL COM FLANGES 50 MM ; Com flanges livres para caixa d' água diâmetro nominal 50 mm x 1 1/2", classe A, pressão de serviço 75 M.C.A	Unidade	30
10.	ADESIVO PLÁSTICO EXTRAFORTE 175G ; Para tubos e conexões soldáveis de PVC	Unidade	20
11.	ADESIVO PLÁSTICO EXTRAFORTE 17G ; Para tubos e conexões soldáveis de PVC, com pincel aplicador	Unidade	20
12.	ADESIVO PLÁSTICO EXTRAFORTE 850G ; Para tubos e conexões soldáveis de PVC, com pincel aplicador.	Unidade	20
13.	ANEL DE VEDAÇÃO PARA SAÍDA DE VASO SANITÁRIO COM GUIA (DIÂMETRO DA SEÇÃO: 100MM).	Unidade	20
14.	BENJAMIM T 3 SAIDAS UNIV	Unidade	20
15.	BÓIA DE 1/2"	Unidade	10
16.	BÓIA DE 1/2" DE ALTA PRESSÃO	Unidade	20
17.	BÓIA DE 3/4" DE ALTA PRESSÃO	Unidade	20
18.	BRAÇO PARA CHUVEIRO DE ALUMÍNIO 40CM	Unidade	20



19.	BUCHA DE PAREDE CONVENCIONAL 10	Unidade	20
20.	BUCHA DE PAREDE CONVENCIONAL 6	Unidade	20
21.	BUCHA DE PAREDE CONVENCIONAL 8	Unidade	20
22.	CABINHO FLEXIVEL 1,5MM	Unidade	500
23.	CABINHO FLEXIVEL 2,5MM	Unidade	1000
24.	CABINHO FLEXIVEL 4MM	Unidade	1000
25.	CABINHO FLEXIVEL 6MM	Unidade	1000
26.	CABO 2 VIAS PP 2X1,5 MM PRETO	Unidade	300
27.	CABO 2 VIAS PP 2X2,5 MM PRETO	Unidade	200
28.	CABO FLEXIVEL 10MM	Unidade	200
29.	CABO FLEXIVEL 16MM	Unidade	100
30.	CAIXA 2X4 PVC	Unidade	100
31.	CAIXA 4X4 PVC	Unidade	30
32.	CAIXA D' ÁGUA 1.000 LITROS ; Fabricada em polietileno, com tampa	Unidade	10
33.	CAIXA D' ÁGUA 500 LITROS ; Fabricada em polietileno, com tampa.;	Unidade	05
34.	CAIXA DE DESCARGA COM TUBO 40MM	Unidade	10
35.	CAIXA DE GORDURA 250X230X75MM ; Material PVC, com tampa	Unidade	10
36.	CAIXA DE PASSAGEM 10L EM PLÁSTICO RESISTENTE COM TAMPA	Unidade	10
37.	CAIXA DESCARGA PVC	Unidade	10
38.	CAIXA SIFONADA MONTADA 100 X 100 X 50 MM ; Com grelha e porta grelha DN 100 x 100 x 50 mm	Unidade	10



39.	CAIXA SIFONADA MONTADA 150 X 150 X 50 ; Com grelha e porta grelha DN 150 x 150 x 50 mm	Unidade	10
40.	CANALETA COM ADESIVO (LARGURA: 2 CM)	Unidade	100
41.	CANOPLA PARA VALVULA DE DESCARGA	Unidade	10
42.	CAP (TAMPÃO) EM PVC BRANCO ROSCÁVEL 1/2" ; Diâmetro nominal 1/2", classe A, pressão de serviço 75 M.C.A	Unidade	10
43.	CAP (TAMPÃO) EM PVC MARROM SOLDÁVEL 25 MM ; Diâmetro nominal 25 mm, classe A, pressão de serviço 75 M.C.A.	Unidade	10
44.	DISJUNTOR BIPOLAR 10 AMPERES MODELO DIM ;	Unidade	20
45.	DISJUNTOR BIPOLAR 16 AMPERES MODELO DIM	Unidade	20
46.	DISJUNTOR BIPOLAR 20 AMPERES MODELO DIM	Unidade	20
47.	DISJUNTOR BIPOLAR 20 AMPERES MODELO NEMA (PRETO)	Unidade	20
48.	DISJUNTOR BIPOLAR 25 AMPERES MODELO DIM	Unidade	20
49.	DISJUNTOR BIPOLAR 25 AMPERES MODELO NEMA (PRETO) ;	Unidade	20
50.	DISJUNTOR BIPOLAR 30 AMPERES MODELO NEMA (PRETO)	Unidade	20
51.	DISJUNTOR BIPOLAR 32 AMPERES MODELO DIM	Unidade	20



52.	DISJUNTOR BIPOLAR 35 AMPERES MODELO NEMA (PRETO)	Unidade	20
53.	DISJUNTOR BIPOLAR 40 AMPERES MODELO DIM	Unidade	30
54.	DISJUNTOR BIPOLAR 40 AMPERES MODELO NEMA (PRETO)	Unidade	20
55.	DISJUNTOR BIPOLAR 50 AMPERES MODELO DIM	Unidade	20
56.	DISJUNTOR BIPOLAR 63 AMPERES MODELO DIM	Unidade	20
57.	DISJUNTOR BIPOLAR 90 AMPERES MODELO NEMA (PRETO)	Unidade	20
58.	DISJUNTOR TRIPOLAR 10 AMPERES MODELO DIM	Unidade	20
59.	DISJUNTOR TRIPOLAR 100 AMPERES MODELO NEMA PRETO	Unidade	20
60.	DISJUNTOR TRIPOLAR 16 AMPERES MODELO DIM	Unidade	20
61.	DISJUNTOR TRIPOLAR 20 AMPERES MODELO DIM	Unidade	20
62.	DISJUNTOR TRIPOLAR 25 AMPERES MODELO DIM	Unidade	20
63.	DISJUNTOR TRIPOLAR 32 AMPERES MODELO DIM	Unidade	20
64.	DISJUNTOR TRIPOLAR 40 AMPERES MODELO DIM	Unidade	20
65.	DISJUNTOR TRIPOLAR 63 AMPERES MODELO DIM	Unidade	20
66.	DISJUNTOR UNIPOLAR 10 AMPERES MODELO DIM	Unidade	20



PREFEITURA DE
BOCAIUVA

PROCESSO Nº 24/24
PÁGINA 11

67.	DISJUNTOR UNIPOLAR 10 AMPERES MODELO NEMA PRETO	Unidade	20
68.	DISJUNTOR UNIPOLAR 16 AMPERES MODELO DIM	Unidade	20
69.	DISJUNTOR UNIPOLAR 20 AMPERES MODELO DIM	Unidade	20
70.	DISJUNTOR UNIPOLAR 25 AMPERES MODELO DIM	Unidade	20
71.	DISJUNTOR UNIPOLAR 30 AMPERES MODELO NEMA PRETO	Unidade	20
72.	DISJUNTOR UNIPOLAR 32 AMPERES MODELO DIM	Unidade	20
73.	DISJUNTOR UNIPOLAR 35 AMPERES MODELO NEMA PRETO	Unidade	20
74.	DISJUNTOR UNIPOLAR 40 AMPERES MODELO NEMA PRETO	Unidade	20
75.	DISJUNTOR UNIPOLAR 50 AMPERES MODELO DIM	Unidade	20
76.	DISJUNTOR UNIPOLAR 50 AMPERES MODELO NEMA PRETO	Unidade	20
77.	DISJUNTOR UNIPOLAR 63 AMPERES MODELO DIM	Unidade	20
78.	DISJUNTOR UNIPOLAR 70 AMPERES MODELO NEMA (PRETO)	Unidade	20
79.	DOBRADIÇA DE AÇO PARA PORTA 4"	Unidade	20
80.	ENGATE HIDRÁULICO 40CM ; Material PVC, flexível, bitola 1/2".;	Unidade	50
81.	ESPAÇADOR DE 3MM – PACOTE 100 PEÇAS	Unidade	10





82.	ESPAÇADOR DE 5MM - PACOTE 100 PEÇAS	Unidade	10
83.	ESPUDE PARA VASO SANITÁRIO	Unidade	30
84.	EXTENSÃO TRIPLA 3 MTS	Unidade	20
85.	FILTRO DE LINHA 5 TOMADAS	Unidade	50
86.	FIO PARALELO 2 X 1,5MM	Unidade	200
87.	FIO PARALELO 2 X 2,5MM	Unidade	200
88.	FIO PARALELO 2 X 4,0MM	Unidade	200
89.	FITA ADESIVA CREPE 18MMX50M	Unidade	100
90.	FITA ISOLANTE 10M	Unidade	100
91.	FITA ISOLANTE 20 MT	Unidade	100
92.	FITA ISOLANTE DE ALTA FUSÃO 10MTS	Unidade	30
93.	GRELHA INOX QUADRADA PARA CAIXA SIFONADA 100X100X50MM	Unidade	10
94.	GRELHA INOX QUADRADA PARA CAIXA SIFONADA 150X150MM	Unidade	10
95.	GRELHA INOX REDONDA PARA CAIXA SIFONADA 150X150X50MM	Unidade	10
96.	INTERRUPTOR EMBUTIDO 1 SEÇÃO COM PLACA	Unidade	30
97.	INTERRUPTOR EXTERNO 1 SEÇÃO	Unidade	30
98.	INTERRUPTOR DE DUAS TECLAS CONJUGADO C/ TOMADA 10A	Unidade	30
99.	INTERRUPTOR EMBUTIR COM 1 TECLA	Unidade	30
100.	INTERRUPTOR EMBUTIR COM 2 TECLAS	Unidade	10
101.	INTERRUPTOR EMBUTIR COM 3 TECLAS	Unidade	10



102.	JOELHO 90° COM BOLSA E ANEL 1.1/2X40MM	Unidade	10
103.	JOELHO 90° PVC BRANCO 40MM	Unidade	10
104.	LAMPADA DE LED BULBO 50 W	Unidade	20
105.	LAMPADA ECONOMICA 15W X 127V	Unidade	30
106.	LAMPADA ECONOMICA 20W X 127V	Unidade	10
107.	LAMPADA LED BULBO 15 W	Unidade	100
108.	LAMPADA LED BULBO 20W	Unidade	250
109.	LAMPADA LED BULBO 30W	Unidade	50
110.	LAMPADA LED BULBO 40W	Unidade	20
111.	LAMPADA LED BULBO 9 W	Unidade	200
112.	LAMPADA LED TUBULAR 09 W	Unidade	100
113.	LAMPADA LED TUBULAR 18 W	Unidade	100
114.	PARAFUSO 5MM PARA TELHA DE FIBROCIMENTO ONDULADA	Unidade	10
115.	PARAFUSO PARA VASO SANITARIO 8" CROMADO COM BUCHA	Unidade	20
116.	PLUGUE BIPOLAR 2P FEMEA 10A	Unidade	10
117.	PLUGUE BIPOLAR 2P MACHO 10A	Unidade	10
118.	QUADRO DISTRIBUIÇÃO 06/08 CHAVES	Unidade	10
119.	REFLETOR LED 100W HOLOFOTE MICRO LED SMD BRANCO FRIO	Unidade	10
120.	REFLETOR LED 50W HOLOFOTE MICRO LED SMD BRANCO FRIO	Unidade	10
121.	REGISTRO DE GAVETA BRUTO DIÂMETRO NOMINAL 20 MM ; Diâmetro nominal 20 MM (3/4").;	Unidade	10





122.	REGISTRO DE GAVETA BRUTO DIÂMETRO NOMINAL 25 MM ; Diâmetro nominal 25 mm (1").	Unidade	10
123.	REGISTRO DE GAVETA COM CANOPLA CROMADA 20 MM ; Diâmetro nominal 20 mm 3/4".;	Unidade	10
124.	REGISTRO DE GAVETA COM CANOPLA CROMADA 25 MM ; Diâmetro nominal 25 mm 1".;	Unidade	10
125.	REGISTRO DE GAVETA COM CANOPLA CROMADA 40 MM	Unidade	10
126.	REGISTRO DE PRESSÃO COM CANOPLA CROMADA 15 MM 1/2"	Unidade	10
127.	REGISTRO DE PRESSÃO COM CANOPLA CROMADA 20 MM Diâmetro nominal 20 mm 3/4"	Unidade	10
128.	REGISTRO DE PRESSÃO COM CANOPLA CROMADA 25 MM	Unidade	10
129.	RELÉ FOTOELÉTRICO 110V P/ BASE	Unidade	40
130.	RELÉ FOTOELÉTRICO 220V P/ BASE	Unidade	10
131.	REPARO PARA VALVULA DE DESCARGA	Unidade	10
132.	TOMADA DUPLA EMBUTIR COM 3 PINOS 10 AMPERES COM PLACA	Unidade	10
133.	TOMADA EMBUTIR COM 3 PINO 10 AMPERES COM PLACA	Unidade	10
134.	TOMADA EMBUTIR COM 3 PINOS DE 20 AMPERES COM PLACA	Unidade	10
135.	TOMADA EXTERNA 2P+T	Unidade	10
136.	TOMADA RJ 45	Unidade	10



137.	TORNEIRA DE PRESSÃO PARA JARDIM 1/2"	Unidade	30
138.	TORNEIRA PARA LAVATORIO EM INOX 1/2"	Unidade	10
139.	TORNEIRA PARA LAVATÓRIO EM PVC	Unidade	10
140.	TORNEIRA PIA COZINHA INOX BICA MÓVEL 1/2"	Unidade	10
141.	TORNEIRA PLASTICA 3/4" P/TANQUE	Unidade	10
142.	TUBO DE LIGAÇÃO AJUSTÁVEL PARA VASO SANITÁRIO BRANCO DN38MM	Unidade	10
143.	VÁLVULA EM METAL CROMADO PARA PIA AMERICANA 3. 1/2" X 1. 1/2	Unidade	20

A estimativa das quantidades foi baseada em certames anteriores. Como foi verificado que a quantidade solicitada foi superior a demanda, optou-se então por diminuir a quantidade solicitada para o presente processo, pretendendo o ajuste das quantidades para futuros certames.

De acordo.

Encaminhe-se ao Departamento de Compras para que sejam apurados os melhores preços/cotações por item.

Bocaiuva (MG), 27 de fevereiro de 2024

Antônio Renato L. Santos
Secretário Municipal de Obras,
Infraestrutura e Urbanismo
Bocaiuva/MG

Antônio Renato Leal Santos

Secretário Municipal de Obras, Infraestrutura e Urbanismo



SECRETARIA MUNICIPAL DE OBRAS INFRAESTRUTURA E URBANISMO

Ofício nº.342/SM/OIU

Bocaiúva – MG 05 de dezembro de 2023.

De: Secretaria Municipal de Obras Infraestrutura e Urbanismo

Para: Setor de Compras

Assunto: Solicitação de Licitação

Prezado (a) Senhor (a),

Com os cordiais cumprimentos, venho através deste, solicitar a licitação para aquisição de materiais elétrico e hidráulico para atender as necessidades da Secretaria Municipal de Obras Infraestrutura e Urbanismo.

Ficha: 1806

ITEM	QUANT.	UNID.	DESCRIÇÃO
1.	500	UN	ABRAÇADEIRA DE NYLON 30CM
2.	20	UN	ABRAÇADEIRA TIPO U 1/2 EM ALUMÍNIO COM PARAFUSO
3.	30	UN	ABRAÇADEIRA TIPO U 3/4 EM ALUMÍNIO COM PARAFUSO
4.	10	UN	ACABAMENTO PARA REGISTRO EM METAL CROMADO
5.	20	UN	ACIONAMENTO PARA VASO ACOPLADO COMPLETO (ENTRADA/SAÍDA)
6.	20	UN	ADAPTADOR EM PVC MARROM SOLDÁVEL COM FLANGES 20 MM ; Com flanges livres para caixa d' água diâmetro nominal 20 mm x 1/2", classe A, pressão de serviço 75 M.C.A.;
7.	20	UN	ADAPTADOR LR EM PVC MARROM SOLDÁVEL COM FLANGES 32 MM ; Com flanges livres para caixa d' água diâmetro nominal 32 mm x 1", classe A, pressão de serviço 75 M.C.A
8.	20	UN	ADAPTADOR LR EM PVC MARROM SOLDÁVEL COM FLANGES 40 MM ; Com flanges livres para caixa d' água diâmetro nominal 40 mm x 1 1/4", classe A, pressão de serviço 75 M.C.A.;



9.	30	UN	ADAPTADOR LR EM PVC MARROM SOLDÁVEL COM FLANGES 50 MM ; Com flanges livres para caixa d' água diâmetro nominal 50 mm x 1 1/2", classe A, pressão de serviço 75 M.C.A
10.	20	UN	ADESIVO PLÁSTICO EXTRAFORTE 175G ; Para tubos e conexões soldáveis de PVC
11.	20	UN	ADESIVO PLÁSTICO EXTRAFORTE 17G ; Para tubos e conexões soldáveis de PVC, com pincel aplicador
12.	20	UN	ADESIVO PLÁSTICO EXTRAFORTE 850G ; Para tubos e conexões soldáveis de PVC, com pincel aplicador.
13.	20	UN	ANEL DE VEDAÇÃO PARA SAÍDA DE VASO SANITÁRIO COM GUIA (DIÂMETRO DA SEÇÃO: 100MM).
14.	20	UN	BENJAMIM T 3 SAIDAS UNIV
15.	10	UN	BÓIA DE 1/2"
16.	20	UN	BÓIA DE 1/2" DE ALTA PRESSÃO
17.	20	UN	BÓIA DE 3/4" DE ALTA PRESSÃO
18.	20	UN	BRAÇO PARA CHUVEIRO DE ALUMÍNIO 40CM
19.	20	UN	BUCHA DE PAREDE CONVENCIONAL 10
20.	20	UN	BUCHA DE PAREDE CONVENCIONAL 6
21.	20	UN	BUCHA DE PAREDE CONVENCIONAL 8
22.	500	MT	CABINHO FLEXIVEL 1,5MM
23.	1000	UN	CABINHO FLEXIVEL 2,5MM
24.	1000	UN	CABINHO FLEXIVEL 4MM
25.	1000	UN	CABINHO FLEXIVEL 6MM
26.	300	MT	CABO 2 VIAS PP 2X1,5 MM PRETO
27.	200	MT	CABO 2 VIAS PP 2X2,5 MM PRETO
28.	200	UN	CABO FLEXIVEL 10MM
29.	100	UN	CABO FLEXIVEL 16MM
30.	100	UN	CAIXA 2X4 PVC
31.	30	MT	CAIXA 4X4 PVC
32.	10	UN	CAIXA D' ÁGUA 1.000 LITROS ; Fabricada em polietileno, com tampa



33.	05	UN	CAIXA D' ÁGUA 500 LITROS ; Fabricada em polietileno, com tampa.;
34.	10	UN	CAIXA DE DESCARGA COM TUBO 40MM
35.	10	UN	CAIXA DE GORDURA 250X230X75MM ; Material PVC, com tampa
36.	10	UN	CAIXA DE PASSAGEM 10L EM PLÁSTICO RESISTENTE COM TAMPA
37.	10	UN	CAIXA DESCARGA PVC
38.	10	UN	CAIXA SIFONADA MONTADA 100 X 100 X 50 MM ; Com grelha e porta grelha DN 100 x 100 x 50 mm
39.	10	UN	CAIXA SIFONADA MONTADA 150 X 150 X 50 ; Com grelha e porta grelha DN 150 x 150 x 50 mm
40.	100	UN	CANALETA COM ADESIVO (LARGURA: 2 CM)
41.	10	UN	CANOPLA PARA VALVULA DE DESCARGA
42.	10	UN	CAP (TAMPÃO) EM PVC BRANCO ROSCÁVEL 1/2" ; Diâmetro nominal 1/2", classe A, pressão de serviço 75 M.C.A
43.	10	UN	CAP (TAMPÃO) EM PVC MARROM SOLDÁVEL 25 MM ; Diâmetro nominal 25 mm, classe A, pressão de serviço 75 M.C.A.
44.	20	UN	DISJUNTOR BIPOLAR 10 AMPERES MODELO DIM ;
45.	20	UN	DISJUNTOR BIPOLAR 16 AMPERES MODELO DIM
46.	20	UN	DISJUNTOR BIPOLAR 20 AMPERES MODELO DIM
47.	20	UN	DISJUNTOR BIPOLAR 20 AMPERES MODELO NEMA (PRETO)
48.	20	UN	DISJUNTOR BIPOLAR 25 AMPERES MODELO DIM
49.	20	UN	DISJUNTOR BIPOLAR 25 AMPERES MODELO NEMA (PRETO) ;
50.	20	UN	DISJUNTOR BIPOLAR 30 AMPERES MODELO NEMA (PRETO)
51.	20	UN	DISJUNTOR BIPOLAR 32 AMPERES MODELO DIM
52.	20	UN	DISJUNTOR BIPOLAR 35 AMPERES MODELO NEMA (PRETO)
53.	30	UN	DISJUNTOR BIPOLAR 40 AMPERES MODELO DIM
54.	20	UN	DISJUNTOR BIPOLAR 40 AMPERES MODELO NEMA (PRETO)





55.	20	UN	DISJUNTOR BIPOLAR 50 AMPERES MODELO DIM
56.	20	UN	DISJUNTOR BIPOLAR 63 AMPERES MODELO DIM
57.	20	UN	DISJUNTOR BIPOLAR 90 AMPERES MODELO NEMA (PRETO)
58.	20	UN	DISJUNTOR TRIPOLAR 10 AMPERES MODELO DIM
59.	20	UN	DISJUNTOR TRIPOLAR 100 AMPERES MODELO NEMA PRETO
60.	20	UN	DISJUNTOR TRIPOLAR 16 AMPERES MODELO DIM
61.	20	UN	DISJUNTOR TRIPOLAR 20 AMPERES MODELO DIM
62.	20	UN	DISJUNTOR TRIPOLAR 25 AMPERES MODELO DIM
63.	20	UN	DISJUNTOR TRIPOLAR 32 AMPERES MODELO DIM
64.	20	UN	DISJUNTOR TRIPOLAR 40 AMPERES MODELO DIM
65.	20	UN	DISJUNTOR TRIPOLAR 63 AMPERES MODELO DIM
66.	20	UN	DISJUNTOR UNIPOLAR 10 AMPERES MODELO DIM
67.	20	UN	DISJUNTOR UNIPOLAR 10 AMPERES MODELO NEMA PRETO
68.	20	UN	DISJUNTOR UNIPOLAR 16 AMPERES MODELO DIM
69.	20	UN	DISJUNTOR UNIPOLAR 20 AMPERES MODELO DIM
70.	20	UN	DISJUNTOR UNIPOLAR 25 AMPERES MODELO DIM
71.	20	UN	DISJUNTOR UNIPOLAR 30 AMPERES MODELO NEMA PRETO
72.	20	UN	DISJUNTOR UNIPOLAR 32 AMPERES MODELO DIM
73.	20	UN	DISJUNTOR UNIPOLAR 35 AMPERES MODELO NEMA PRETO
74.	20	UN	DISJUNTOR UNIPOLAR 40 AMPERES MODELO NEMA PRETO
75.	20	UN	DISJUNTOR UNIPOLAR 50 AMPERES MODELO DIM
76.	20	UN	DISJUNTOR UNIPOLAR 50 AMPERES MODELO NEMA PRETO
77.	20	UN	DISJUNTOR UNIPOLAR 63 AMPERES MODELO DIM
78.	20	UN	DISJUNTOR UNIPOLAR 70 AMPERES MODELO NEMA (PRETO)
79.	20	UN	DOBRADIÇA DE AÇO PARA PORTA 4"



80.	50	UN	ENGATE HIDRÁULICO 40CM ; Material PVC, flexível, bitola 1/2".;
81.	10	UN	ESPAÇADOR DE 3MM – PACOTE 100 PEÇAS
82.	10	UN	ESPAÇADOR DE 5MM - PACOTE 100 PEÇAS
83.	30	UN	ESPUDE PARA VASO SANITÁRIO
84.	20	UN	EXTENSÃO TRIPLA 3 MTS
85.	50	UN	FILTRO DE LINHA 5 TOMADAS
86.	200	MT	FIO PARALELO 2 X 1,5MM
87.	200	UN	FIO PARALELO 2 X 2,5MM
88.	200	MT	FIO PARALELO 2 X 4,0MM
89.	100	UN	FITA ADESIVA CREPE 18MMX50M
90.	100	UN	FITA ISOLANTE 10M
91.	100	UN	FITA ISOLANTE 20 MT
92.	30	UN	FITA ISOLANTE DE ALTA FUSÃO 10MTS
93.	10	UN	GRELHA INOX QUADRADA PARA CAIXA SIFONADA 100X100X50MM
94.	10	UN	GRELHA INOX QUADRADA PARA CAIXA SIFONADA 150X150MM
95.	10	UN	GRELHA INOX REDONDA PARA CAIXA SIFONADA 150X150X50MM
96.	30	UN	INTERRUPTOR EMBUTIDO 1 SEÇÃO COM PLACA
97.	30	UN	INTERRUPTOR EXTERNO 1 SEÇÃO
98.	30	UN	INTERRUPTOR DE DUAS TECLAS CONJUGADO C/ TOMADA 10A
99.	30	UN	INTERRUPTOR EMBUTIR COM 1 TECLA
100.	10	UN	INTERRUPTOR EMBUTIR COM 2 TECLAS
101.	10	UN	INTERRUPTOR EMBUTIR COM 3 TECLAS
102.	10	UN	JOELHO 90° COM BOLSA E ANEL 1.1/2X40MM
103.	10	UN	JOELHO 90° PVC BRANCO 40MM
104.	20	UN	LAMPADA DE LED BULBO 50 W
105.	30	UN	LAMPADA ECONOMICA 15W X 127V



106.	10	UN	LAMPADA ECONOMICA 20W X 127V
107.	100	UN	LAMPADA LED BULBO 15 W
108.	250	UN	LAMPADA LED BULBO 20W
109.	50	UN	LAMPADA LED BULBO 30W
110.	20	UN	LAMPADA LED BULBO 40W
111.	200	UN	LAMPADA LED BULBO 9 W
112.	100	UN	LAMPADA LED TUBULAR 09 W
113.	100	UN	LAMPADA LED TUBULAR 18 W
114.	10	UN	PARAFUSO 5MM PARA TELHA DE FIBROCIMENTO ONDULADA
115.	20	UN	PARAFUSO PARA VASO SANITARIO 8" CROMADO COM BUCHA
116.	10	UN	PLUGUE BIPOLAR 2P FEMEA 10A
117.	10	UN	PLUGUE BIPOLAR 2P MACHO 10A
118.	10	UN	QUADRO DISTRIBUIÇÃO 06/08 CHAVES
119.	10	UN	REFLETOR LED 100W HOLOFOTE MICRO LED SMD BRANCO FRIO
120.	10	UN	REFLETOR LED 50W HOLOFOTE MICRO LED SMD BRANCO FRIO
121.	10	UN	REGISTRO DE GAVETA BRUTO DIÂMETRO NOMINAL 20 MM ; Diâmetro nominal 20 MM (3/4").;
122.	10	UN	REGISTRO DE GAVETA BRUTO DIÂMETRO NOMINAL 25 MM ; Diâmetro nominal 25 mm (1").
123.	10	UN	REGISTRO DE GAVETA COM CANOPLA CROMADA 20 MM ; Diâmetro nominal 20 mm 3/4".;
124.	10	UN	REGISTRO DE GAVETA COM CANOPLA CROMADA 25 MM ; Diâmetro nominal 25 mm 1".;
125.	10	UN	REGISTRO DE GAVETA COM CANOPLA CROMADA 40 MM
126.	10	UN	REGISTRO DE PRESSÃO COM CANOPLA CROMADA 15 MM 1/2"
127.	10	UN	REGISTRO DE PRESSÃO COM CANOPLA CROMADA 20 MM Diâmetro nominal 20 mm 3/4"



128.	10	UN	REGISTRO DE PRESSÃO COM CANOPLA CROMADA 25 MM
129.	40	UN	RELÉ FOTOELÉTRICO 110V P/ BASE
130.	10	UN	RELÉ FOTOELÉTRICO 220V P/ BASE
131.	10	UN	REPARO PARA VALVULA DE DESCARGA
132.	10	UN	TOMADA DUPLA EMBUTIR COM 3 PINOS 10 AMPERES COM PLACA
133.	10	UN	TOMADA EMBUTIR COM 3 PINO 10 AMPERES COM PLACA
134.	10	UN	TOMADA EMBUTIR COM 3 PINOS DE 20 AMPERES COM PLACA
135.	10	UN	TOMADA EXTERNA 2P+T
136.	10	UN	TOMADA RJ 45
137.	30	UN	TORNEIRA DE PRESSÃO PARA JARDIM 1/2"
138.	10	UN	TORNEIRA PARA LAVATORIO EM INOX 1/2"
139.	10	UN	TORNEIRA PARA LAVATÓRIO EM PVC
140.	10	UN	TORNEIRA PIA COZINHA INOX BICA MÓVEL 1/2"
141.	10	UN	TORNEIRA PLASTICA 3/4" P/TANQUE
142.	10	UN	TUBO DE LIGAÇÃO AJUSTÁVEL PARA VASO SANITÁRIO BRANCO DN38MM
143.	20	UN	VÁLVULA EM METAL CROMADO PARA PIA AMERICANA 3. 1/2" X 1. 1/2

Sem mais, dispondo, colho do momento para manifestar cumprimentos de elevada estima e consideração.

Atenciosamente,

Antônio Renato L. Santos
Secretário Municipal de Obras,
Infraestrutura e Urbanismo

Antônio Renato Léal Santos

Secretário Municipal de Obras Infraestrutura e Urbanismo

Bocaiuva/MG



PREFEITURA MUNICIPAL DE BOCAIUVA

CNPJ : 18.803.072/0001-32

Rua Mariana de Queiroga, 141, CENTRO

Página 1 de 1

PROCESSO Nº 124/24
PÁGINA 123

SOLICITAÇÃO

Nº **04102** SECRETÁRIO MUNICIPAL DE DESENVOLVIMENTO DATA **28/02/2024**
OBJETO: AQUISIÇÃO DE MATERIAL ELÉTRICO E HIDRÁULICO PARA ATENDER AS NECESSIDADES DA SECRETARIA MUNICIPAL DE DESENVOLVIMENTO RURAL.

Item	Qtde	Unidade	Cód.	Descrição Material	C. Custo
001	150,0000	Unidade	49141	TUBO PVC RÍGIDO EDUTOR DN-40 (1.1/2") DE 04 METROS DE COMPRIMENTO:	1
002	170,0000	Unidade	43575	LUVA AÇO GALVANIZADO 1.1/2":	1
003	30,0000	Unidade	43578	NIPLES AÇO GALVANIZADO 1.1/2":	1
004	15,0000	Unidade	49142	LUVA DE REDUÇÃO AÇO GALVANIZADO DE 2" PARA 1.1/2":	1
005	5,0000	Unidade	49143	VÁLVULA HORIZONTAL DE METAL 1.1/2":	1
006	10,0000	Unidade	49144	CURVA DE 90º AÇO GALVANIZADO DE 1.1/2", PONTAS COM ROSCA MACHO:	1
007	15,0000	Unidade	43579	UNIÃO AÇO GALVANIZADO 1.1/2":	1
008	500,0000	Unidade	49145	TUBOS PVC DN50; PN80:	1
009	500,0000	Unidade	49146	TUBOS PVC DN50; PN40:	1
010	500,0000	Unidade	49147	TUBOS PVC DN32:	1
011	500,0000	Unidade	49148	TUBOS PVC DN25:	1
012	20,0000	Unidade	46861	CAIXA DAGUA 1000 LITROS: FABRICADA EM POLIETILENO COM TAMPA.	1
013	5,0000	Unidade	46881	CAIXA DAGUA 5.000 LITROS:	1
014	5,0000	Unidade	46879	CAIXA DAGUA 10.000 LITROS: FABRICADO EM FIBRA DE VIDRO IMPREGNADA A RESINA POLIESTER COM TAMPA.	1

Ficha Dotação(ões) Orçamentária

220	4.1.1.20.122.2.6079.33903200	Aquisição de Materiais para Secretaria de Agricultura	Material de Distribuição Gratuita	Recursos Não Vinculados de Impostos	40.723,37
223	4.1.1.20.122.2.6094.33903200	Aquisição de materiais para a secretaria de Agricultura	Material de Distribuição Gratuita	Recursos Não Vinculados de Impostos	30.000,00

Código Centro de Custo

0001 PREFEITURA MUNICIPAL DE BOCAIUVA

ROGERIO MEIRA PIRES

SECRETARIO MUNICIPAL DE DESENVOLVIMENTO RURAL



SECRETARIA MUNICIPAL DE DESENVOLVIMENTO RURAL

Praça Wan Dick Dumont, 105 2º andar – Centro – CEP: 39.390-000 - Bocaiuva – MG CNPJ.:18.803.072/0001-32
Telefone: 38 3251 4429 - FAX.: 38 3251-2136

DOCUMENTO DE FORMALIZAÇÃO DA DEMANDA (DFD)

Setor Requisitante:

Secretaria municipal de Desenvolvimento Rural

Responsável para demanda:

Rogério Meira Pires

Objeto para futura contratação: Aquisição de Material permanente para atender a demanda da Secretaria Municipal de Desenvolvimento Rural, no apoio as comunidades rurais.

Justificativa da necessidade da contratação: A solicitação fundamenta-se na necessidade de aquisição dos referidos materiais de uso e consumo, visando à manutenção das atividades desenvolvidas pela Secretaria Municipal de Desenvolvimento Rural, no apoio as comunidades rurais no abastecimento de água, visando equipar poços artesiano perfurados, mas que ainda não estão equipados. além de reservação de água e distribuição. O Decreto NE N°323, de 06 DE MAIO DE 2024. Declara SITUAÇÃO DE EMERGÊNCIA nos municípios do Estado de Minas Gerais que especifica, em razão das áreas afetadas por seca COBRADE 1.4.1.2.0, sendo o nosso município abrangido nesse Decreto, e apesar de ser ano eleitoral, a necessidade de mitigar o problema da falta de água se faz necessária.

Desse modo, é necessária a realização de processo licitatório dos produtos destacados, pois não temos esses materiais. Sendo assim, a quantidade solicitada se justifica pela demanda levantada pelo setor, principalmente por termos 08 (oito) poços para equipar, sendo que já temos bombas e cabos elétricos, faltando apenas esse restante de materiais e conseqüentemente esta solicitação de abertura de processo licitatório se faz necessária.

Objeto:

- Serviço não continuado
- Serviço continuado SEM dedicação exclusiva de mão de obra
- Serviço continuado COM dedicação exclusiva de mão de obra
- Material de uso e consumo
- Material permanente



SECRETARIA MUNICIPAL DE DESENVOLVIMENTO RURAL

Praça Wan Dick Dumont, 105 2º andar – Centro – CEP: 39.390-000 - Bocaiuva – MG CNPJ.:18.803.072/0001-32
Telefone: 38 3251 4429 - FAX.: 38 3251-2136

Forma de contratação sugerida:

Modalidade da Lei nº 14.133/2021

Dispensa/inexigibilidade

Adesão à IRP de outro Órgão

Indicação de Fonte do Recurso: Fonte: 1500000000 Fichas: 0220,0221,0222,0223

Quantidade de material/serviço a ser contratado (expectativa):

item nº	Descrição/especificação	Unidade	Quantidade estimada
01	TUBO PVC RÍGIDO EDUTOR DN-40 (1.1/2") DE 04 METROS DE COMPRIMENTO.	UN	150
02	LUVA AÇO GALVANIZADO DE 1.1/2"	UN	170
03	NIPLE AÇO GALVANIZADO DE 1.1/2"	UN	30
04	LUVA DE REDUÇÃO AÇO GALVANIZADO DE 2" PARA 1.1/2"	UN	15
05	VÁLVULA HORIZONTAL DE METAL 1.1/2"	UN	05
06	CURVA DE 90° AÇO GALVANIZADO DE 1.1/2", PONTAS COM ROSCA MACHO.	UN	10
07	UNIÃO AÇO GALVANIZADO DE 1.1/2"	UN	15
08	TUBOS PVC DN50; PN80	UN	500
09	TUBOS PVC DN50; PN40	UN	500
10	TUBOS PVC DN32	UN	500
11	TUBOS PVC DN25	UN	500
12	CAIXA DE POLIETILENO DE 1.000 LITROS	UN	20
13	CAIXA DE POLIETILENO DE 5.000 LITROS	UN	05
14	CAIXA DE POLIETILENO DE 10.000 LITROS	UN	05

De acordo.

Encaminhe-se ao Departamento de Compras para que sejam apurados os melhores preços/cotações por item.

Bocaiuva (MG), 05 de junho de 2024



ROGÉRIO MEIRA PIRES

Secretário Municipal de Desenvolvimento Rural

**PREFEITURA MUNICIPAL DE BOCAIUVA**

CNPJ : 18.803.072/0001-32

Rua Mariana de Queiroga, 141, CENTRO

PROCESSO Nº 21/2021
PÁGINA 126

Página 1 de 5

SOLICITAÇÃO

Nº SOL.: 03805 SECRETARIA MUNICIPAL DE CULTURA

DATA: 28/02/2021

OBJETO: AQUISIÇÃO DE MATERIAL ELETRICO E HIDRAULICO PARA ATENDER AS NECESSIDADES DA SECRETARIA DE CULTURA E TURISMO.

Item	Qtde	Unidade	Cód.	Descrição Material	C. Custo
001	50,0000	UNID	21255	ADAPTADOR EM PVC MARROM SOLDÁVEL COM FLANGES 20 MM: Com flanges livres para caixa d' água diâmetro nominal 20 mm x 1/2", classe A, pressão de serviço 75 M.C.A.	1
002	50,0000	UNID	21256	ADAPTADOR LR EM PVC MARROM L SOLDÁVEL COM FLANGES 25 MM: Com flanges livres para caixa d' água diâmetro nominal 25 mm x 3/4", classe A, pressão de serviço 75 M.C.A.	1
003	50,0000	UNID	21259	ADAPTADOR LR EM PVC MARROM SOLDÁVEL COM FLANGES 50 MM: Com flanges livres para caixa d' água diâmetro nominal 50 mm x 1 1/2", classe A, pressão de serviço 75 M.C.A.	1
004	30,0000	UNID	21223	CAIXA SIFONADA MONTADA 100 X 100 X 50 MM: Com grelha e porta grelha DN 100 x 100 x 50 mm.	1
005	30,0000	UNID	21225	CAIXA SIFONADA MONTADA 150 X 150 X 50: Com grelha e porta grelha DN 150 x 150 x 50 mm.	1
006	100,0000	UNID	21195	JOELHO EM PVC MARROM 45° SOLDÁVEL 25 MM: Diâmetro nominal 25 mm, classe A pressão de serviço 75 M.C.A.	1
007	100,0000	UNID	21197	JOELHO EM PVC MARROM 45° SOLDÁVEL 32 MM: Diâmetro nominal 32 mm, classe 15 pressão de serviço 75 M.C.A.	1
010	100,0000	UN	21186	JOELHO EM PVC MARROM 90° SOLDÁVEL 20 MM: Diâmetro nominal 20 mm, classe 15 pressão de serviço 75 M.C. A	1
011	100,0000	UNID	21189	JOELHO EM PVC MARROM 90° SOLDÁVEL 40 MM: Joelho em PVC marrom 90° soldável diâmetro nominal 40 mm, classe A pressão de serviço 75 M.C. A	1
012	50,0000	UNID	21190	JOELHO EM PVC MARROM 90° SOLDÁVEL 50 MM: Diâmetro nominal 50 mm, Classe A Pressão de serviço 75 M.C.A	1
013	100,0000	UNID	33561	JOELHO PVC ESGOTO DE 40MM X 90°:	1
014	100,0000	UNID	21705	JOELHO PVC SOLDÁVEL COM BUCHA DE LATÃO 1/2" 20MM:	1
015	100,0000	UNID	21706	JOELHO PVC SOLDÁVEL COM BUCHA DE LATÃO 1/2" 25MM:	1
016	100,0000	UNID	21234	LUVA EM PVC MARROM DE REDUÇÃO SOLDÁVEL 25 X 20 MM: Diâmetro nominal 25 x 20 mm, classe A, pressão de serviço 75 M.C.A.	1
017	100,0000	UNID	21216	TE EM PVC MARROM 90° DE REDUÇÃO SOLDÁVEL 25 X 20 MM: diâmetro nominal 25 x 20 mm, classe A, pressão de serviço 75 M.C.A.	1
018	100,0000	UNID	21222	TE EM PVC MARROM 90° DE REDUÇÃO SOLDÁVEL 50 X 25 MM: Diâmetro nominal 50 x 25 mm, classe A, pressão de serviço 75 M.C.A.	1
019	100,0000	UNID	21204	TE EM PVC MARROM 90° SOLDÁVEL 20 MM: Diâmetro nominal 20 mm, classe A pressão de serviço 75 M.C.A.	1
020	100,0000	UNID	21205	TE EM PVC MARROM 90° SOLDÁVEL 25 MM: diâmetro nominal 25 mm, classe A pressão de serviço 75 M.C.A.	1
021	50,0000	UNID	21207	TE EM PVC MARROM 90° SOLDÁVEL 32 MM: Diâmetro nominal 32 mm, classe A, pressão de serviço 75 M.C.A.	1
022	50,0000	UNID	21208	TE EM PVC MARROM 90° SOLDÁVEL 40 MM: Diâmetro nominal 40 mm, classe A, pressão de serviço 75 M.C.A.	1
023	50,0000	UNID	21209	TE EM PVC MARROM 90° SOLDÁVEL 50 MM: Diâmetro nominal 50 mm, classe A, pressão de serviço 75 M.C.A.	1
024	100,0000	UNID	21260	TUBO EM PVC MARROM SOLDÁVEL DIÂMETRO NOMINAL 20 MM: Classe A, pressão de serviço 75 M.C.A. 6 metros	1
025	100,0000	UNID	21261	TUBO EM PVC MARROM SOLDÁVEL DIÂMETRO NOMINAL 25 MM: Classe A, pressão de serviço 75 M.C.A. 6 metros	1
026	100,0000	UNID	21262	TUBO EM PVC MARROM SOLDÁVEL DIÂMETRO NOMINAL 32 MM: Classe A, pressão de serviço 75 M.C.A. 6 metros	1
027	100,0000	UNID	21263	TUBO EM PVC MARROM SOLDÁVEL DIÂMETRO NOMINAL 40 MM: Classe A, pressão de serviço 75 M.C.A. 6 metros	1
028	100,0000	UNID	21264	TUBO EM PVC MARROM SOLDÁVEL DIÂMETRO NOMINAL 50 MM: Classe A	1



SOLICITAÇÃO

pressão de serviço 75 M.C.A.6metros

029	100,0000	UNID	21265	TUBO EM PVC MARROM SOLDAVEL DIÂMETRO NOMINAL 60 MM: Classe A pressão de serviço 75 M.C.A. 6metros	1
030	100,0000	Unidade	30220	TUBO PVC BRANCO 100MMX6M: TUBO PARA ESGOTO	1
031	100,0000	UNID	21241	UNIÃO EM PVC MARROM SOLDAVEL 20 MM: Diâmetro nominal 20 mm, classe A, pressão de serviço 75 M.C.A.	1
032	100,0000	UNID	21242	UNIÃO EM PVC MARROM SOLDAVEL 25 MM: Diâmetro nominal 25 mm, classe A, pressão de serviço 75 M.C.A.	1
033	100,0000	UNID	21246	UNIÃO EM PVC MARROM SOLDAVEL 50 MM: Diâmetro nominal 50 mm, classe A, pressão de serviço 75 M.C.A.	1
034	80,0000	UNID	21374	DISJUNTOR BIPOLAR 20 AMPERES MODELO DIM:	1
035	50,0000	UNID	21375	DISJUNTOR BIPOLAR 25 AMPERES MODELO DIM:	1
036	50,0000	UNID	21377	DISJUNTOR BIPOLAR 40 AMPERES MODELO DIM:	1
037	50,0000	UNID	21378	DISJUNTOR BIPOLAR 50 AMPERES MODELO DIM:	1
038	50,0000	UNID	21379	DISJUNTOR BIPOLAR 63 AMPERES MODELO DIM:	1
039	50,0000	UNID	21398	DISJUNTOR TRIPOLAR 100 AMPERES MODELO NEMA PRETO:	1
040	30,0000	UNID	21382	DISJUNTOR TRIPOLAR 16 AMPERES MODELO DIM:	1
041	30,0000	UNID	21383	DISJUNTOR TRIPOLAR 20 AMPERES MODELO DIM:	1
042	30,0000	UNID	21386	DISJUNTOR TRIPOLAR 40 AMPERES MODELO DIM:	1
043	30,0000	UNID	21388	DISJUNTOR TRIPOLAR 63 AMPERES MODELO DIM:	1
044	35,0000	UNID	21365	DISJUNTOR UNIPOLAR 20 AMPERES MODELO DIM:	1
045	35,0000	UNID	21368	DISJUNTOR UNIPOLAR 40 AMPERES MODELO DIM:	1
046	30,0000	UNID	21370	DISJUNTOR UNIPOLAR 63 AMPERES MODELO DIM:	1
047	150,0000	UNID	21558	FITA ISOLANTE 20 MT:	1
048	250,0000	UNID	21582	LAMPADA LED BULBO 15 W:	1
049	130,0000	UNID	21579	LAMPADA LED BULBO 9 W:	1
050	100,0000	UNID	21580	LAMPADA LED TUBULAR 18 W:	1
051	300,0000	UNID	21970	ABRAÇADEIRA DE NYLON 30CM:	1
052	100,0000	UNID	21258	ADAPTADOR LR EM PVC MARROM SOLDAVEL COM FLANGES 40 MM: Com flanges livres para caixa d' água diâmetro nominal 40 mm x 1 1/4", classe A, pressão de serviço 75 M.C.A.	1
053	150,0000	UNID	426	ASSENTO SANITARIO UNIVERSAL EM PLASTICO:	1
054	300,0000	MT	21479	CABINHO FLEXIVEL 1,5MM:	1
055	500,0000	METRO	41731	CABINHO FLEXIVEL 16MM:	1
056	600,0000	MT	21441	CABINHO FLEXIVEL 2,5MM:	1
057	500,0000	MT	21442	CABINHO FLEXIVEL 4MM:	1
058	500,0000	MT	21443	CABINHO FLEXIVEL 6MM:	1
059	300,0000	METRO	34903	CABO 2 VIAS PP 2X2,5 MM PRETO:	1
060	200,0000	METRO	34904	CABO 2 VIAS PP 2X4 MM PRETO:	1
061	100,0000	METRO	34905	CABO 3 VIAS PP 3X2,5 MM PRETO:	1
062	100,0000	ME	34906	CABO 3 VIAS PP 3X4 MM PRETO:	1
063	250,0000	METRO	34894	CABO ALUMINIO DUPLEX 10MM:	1
064	100,0000	METRO	34899	CABO ALUMINIO QUADRUPLEX 16MM:	1
065	100,0000	METRO	34896	CABO ALUMINIO TRIPLEX 10MM:	1
066	500,0000	METRO	3025	CABO FLEXIVEL 10mm (AZUL OU PRETO):	1
067	500,0000	METRO	2860	CABO FLEXIVEL 16mm: NA COR VERDE.	1



PREFEITURA MUNICIPAL DE BOCAIUVA

CNPJ : 18.803.072/0001-32

Rua Mariana de Queiroga, 141, CENTRO

PROCESSO N° 124/24
PÁGINA 128/21

Página 3-de 5

SOLICITAÇÃO

068	300,0000	MT	21484	CABO FLEXIVEL 35MM:	1
069	600,0000	MT	21429	CABO PP 2X1,5MM: PARA INSTALAÇÕES INTERNAS, COMERCIAIS, INDUSTRIAIS E RESIDENCIAIS DE LUZ E FORÇA, SINALIZAÇÕES, CIRCUITOS DE COMANDO E ETC. ESPECIFICAÇÕES TÉCNICAS DO CABO PP 2x1.5MM: TIPO: FIO CABO MODELO: CABO FLEXÍVEL PP COMPOSIÇÃO: COBRE E PVC NORMAS APLICÁVEIS: NBR NM 247-3 E NBR NM 280 DA ABNT. SELO SEGURANÇA COMPULSÓRIO INMETRO: REGISTRO 003604/2020	1
070	300,0000	MT	21437	CABO PP 3X10MM: CABO PP 3 CONDUTORES CONDUTOR: FIOS DE COBRE, TÊMPERA MOLE, CLASSE 4 ATÉ A SEÇÃO NOMINAL DE 6MM ² E CLASSE 5 A PARTIR DA SEÇÃO 10MM ² (EXTRAFLEXÍVEL) ATENDENDO A NORMA ABNT NM 280 ISOLAÇÃO: COMPOSTO TERMOFIXO ATENDENDO A NORMA NBR 6251 PARA O TIPO HEPR (EPR/B) COBERTURA: COMPOSTO TERMOPLÁSTICO POLIVINÍLICO ATENDENDO A NORMA NBR 6251 PARA O TIPO PVC/ST2 NORMA DE REFERÊNCIA: NBR 7286 - CABOS DE POTÊNCIA COM ISOLAÇÃO EXTRUDADA DE BORRACHA ETILENOPROPILENO (EPR) PARA TENSÕES DE 1 KV A 35 KV - REQUISITOS DE DESEMPENHO NORMAS APLICÁVEIS: NBR NM 280 E NBR 6251 SEÇÃO NOMINAL: 3X10MM ² DIÂMETRO NOMINAL DO CONDUTOR: 3,9MM ESPESSURA NOMINAL DE ISOLAÇÃO: 0,7MM ESPESSURA NOMINAL DA CAPA: 1,2MM DIÂMETRO NOMINAL EXTERNO: 14,1MM UNIPOLAR TENSÃO NOMINAL: 0,6/1KV TEMPERATURA MÁXIMA: 90°	1
071	100,0000	UNID	21357	CAIXA 2x4 DE PVC SOBREPOR PARA INTERRUPTOR 2X4:	1
072	100,0000	UNID	21358	CANALETA COM ADESIVO (LARGURA: 2 CM):	1
073	100,0000	UNIDAD	41778	CHUVEIRO ELETRICO 110V, 4 TEMPERATURAS: GARANTIA 12 MESES, NA COR BRANCA, 5400W.	1
074	50,0000	UN	21502	CHUVEIRO ELETRICO 4800WX127V:	1
075	50,0000	UNID	21492	CONECTOR BIMETALICO 95MM:	1
076	50,0000	PACOTE	34767	CONECTOR DE PRESSAO 95MM COMUM:	1
077	50,0000	UNID	33559	CURVA 90° PVC BRANCO 100MM:	1
078	30,0000	UNID	21471	CURVA PARA ELETRODUTO PVC 1"ROSCA:	1
079	100,0000	Unidade	34683	DOBADIÇA DE AÇO PARA PORTA 4":	1
080	50,0000	MT	21444	ELETRODUTO PVC 1 1/2 ROSCA:	1
081	50,0000	MT	21469	ELETRODUTO PVC 1"ROSCA:	1
082	70,0000	UNID	21878	ENGATE HIDRÁULICO 40CM: Material PVC, flexível, bitola 1/2".	1
083	100,0000	UNID	21504	INTERRUPTOR EMBUTIR COM 2 TECLAS: COM PLACA .	1
084	100,0000	UNID	21506	INTERRUPTOR EMBUTIR COM 3 TECLAS: COM PLACA.	1
085	50,0000	Unidade	41734	INTERRUPTOR EXTERNO 1 SEÇÃO:	1
086	100,0000	UNID	21187	JOELHO EM PVC MARROM 90° SOLDÁVEL 25 MM: Diâmetro nominal 25 mm, classe 15 pressão de serviço 75 M.C. A	1
087	100,0000	UNID	21418	LAMPADA ECONOMICA 15W X 127V:	1
088	100,0000	UNID	21564	LUVA PARA ELETRODUTO ¾:	1
089	80,0000	Unidade	41789	LUVA SOLDÁVEL MARROM 50mm:	1
090	100,0000	PEÇA	541	PARAFUSO CASTELO COM BUCHA 10:	1
091	100,0000	UNID	21521	PLAFONIER BRANCO PVC DE PLASTICO:	1
092	80,0000	UNID	21460	TOMADA EXTERNA 2P+T:	1



PREFEITURA MUNICIPAL DE BOCAIUVA

PROCESSO Nº 224/2014
PÁGINA 129

CNPJ : 18.803.072/0001-32

Rua Mariana de Queiroga, 141, CENTRO

Página 4 de 5

SOLICITAÇÃO

093	100,0000	UNIDAD	41787	TORNEIRA PLÁSTICA JARDIM PRETA: Com anel. bucha de redução de 1/2" para 3/4" e bico para mangueira.	1
094	100,0000	PEÇA	458	TUBO EXTENSIVO 40MM SIFÃO CORRUGADO:	1
095	50,0000	UNID	21257	ADAPTADOR LR EM PVC MARROM SOLDÁVEL COM FLANGES 32 MM: Com flanges livres para caixa d' água diâmetro nominal 32 mm x 1", classe A, pressão de serviço 75 M.C.A.	1
096	50,0000	UNID	33216	ANEL DE VEDAÇÃO PARA SAÍDA DE VASO SANITÁRIO COM GUIA (DIÂMETRO DA SEÇÃO: 100MM):.	1
097	50,0000	UNID	21191	BÓIA DE 1/2" DE ALTA PRESSÃO: Para caixa d' água.	1
098	50,0000	unid	21194	BÓIA DE 3/4" DE ALTA PRESSÃO: Para caixa d' água.	1
099	50,0000	Unidade	34682	BRAÇO PARA CHUVEIRO DE ALUMÍNIO 40CM:	1
100	50,0000	UNID	21301	CANOPLA PARA VALVULA DE DESCARGA:	1
101	70,0000	UNID	21702	FITA VEDA ROSCA DE 18MM X 25 M:	1
102	30,0000	UNID	21311	REGISTRO DE PRESSÃO COM CANOPLA CROMADA 25 MM:	1
103	30,0000	UNID	33565	TUBO DE DESCIDA (DESCARGA) PARA VALVULA DE DESCARGA 38MM X 80CM COM JOELHO AZUL:	1
104	100,0000	METRO	41732	CABINHO FLEXÍVEL 25MM:	1
105	350,0000	METRO	41827	FIO CORDÃO PARALELO PRETO 2 X 4MM:	1
106	300,0000	METRO	41830	FIO CORDÃO PARALELO PRETO EXTENSÃO 2 X 1,5MM:	1
107	350,0000	METRO	41829	FIO CORDÃO PARALELO PRETO EXTENSÃO 2 X 2,5MM:	1
108	30,0000	UNID	33562	CAIXA DE PASSAGEM 10L EM PLÁSTICO RESISTENTE COM TAMPA:	1
109	100,0000	Unidade	41819	PINO FEMEA 10A: Preto.	1
110	100,0000	UNIDAD	41817	PINO MACHO 10A: Preto.	1
111	100,0000	Unidade	41820	PINO FEMEA 20A: Preto.	1
112	100,0000	Unidade	41818	PINO MACHO 20A: Preto.	1
113	80,0000	UNID	21463	RECEPTACULO PARA LÂMPADA E-27:	1
114	80,0000	UNID	21547	BOQUILHA DE LOUÇA E-27:	1
115	30,0000	UNID	21496	EXTENSÃO TRIPLA 3 MTS:	1
116	30,0000	Unidade	46873	EXTENSÃO TRIPLA 5 METROS:	1
117	30,0000	UNID	21500	FILTRO DE LINHA 5 TOMADAS:	1
118	50,0000	ROLO	2923	FITA ISOLANTE DE ALTA FUSÃO 19MM X 10 MTS:	1
119	50,0000	TUBO	355	ADESIVO PLÁSTICO EXTRA FORTE PARA PVC 75GR:	1
120	30,0000	Unidade	40726	COLA PARA CANO PVC 175GR:	1
121	50,0000	PEÇA	2852	BENJAMIM T 3 SAIDAS UNIV:	1
122	3,0000	Unidade	41816	DISJUNTOR TRIPOLAR 250 A:	1
123	50,0000	Unidade	34885	LAMPADA LED BULBO 20W:	1
124	100,0000	MT	21359	MANGUEIRA SINFONADA 3/4" AMARELA PARA PAREDE:	1
125	50,0000	Unidade	34893	REFLETOR LED 200W HOLOFOTE MICRO LED SMD BRANCO FRIO:	1
126	50,0000	Unidade	34891	REFLETOR LED 50W HOLOFOTE MICRO LED SMD BRANCO FRIO:	1
127	3,0000	UNID	21530	TRANSFORMADOR DE 5000W: Auto transformador com 02 fios na entrada para 127 volts e 02 fios na saída de 220 volts – ou seja este equipamento transforma a rede elétrica de 110 volts para 220 volts de um lado do equipamento, e do outro lado transforma a rede elétrica de 220 volts para 110 volts conforme necessidade do trabalho local.	1
128	12,0000	Unidade	46874	CONTADORA BIPOLAR 30A 220V PARA AR CONDICIONADO 30.000 BTUS:	1
129	8,0000	Unidade	46875	CONTADORA TRIPOLAR AR CONDICIONADO ATE 90.000 BTUS:	1



PREFEITURA MUNICIPAL DE BOCAIUVA

CNPJ : 18.803.072/0001-32

Rua Mariana de Queiroga, 141, CENTRO

PROCESSO Nº 224/21
PÁGINA 130

Página 5 de 5

SOLICITAÇÃO

Ficha Dotação(ões) Orçamentária(s)

1377	10.1.1.13.122.2.2183.33903000	Manut. das Ativ. da Secretaria e Divisão de Cultura	Material de Consumo	Recursos Não Vinculados de Impostos	14.190,02
------	-------------------------------	---	---------------------	-------------------------------------	-----------

Código Centro de Custo

0001 PREFEITURA MUNICIPAL DE BOCAIUVA



LEONARDO APARECIDO ALVES DA SILVA
SECRETARIO MUNICIPAL DE CULTURA



ANEXO I

DOCUMENTO DE FORMALIZAÇÃO DA DEMANDA (DFD)

Setor Requisitante:

Secretaria municipal de Cultura e Turismo

Responsável para demanda:

Secretário(a) Municipal de Cultura e Turismo

Leonardo Aparecido Alves da Silva

Objeto para futura contratação: Elétrico e Hidráulico para atender as necessidades da Secretaria Municipal de cultura e Turismo

Justificativa da necessidade da contratação:

Objeto:

- Serviço nãocontinuado
- Serviço continuado SEM dedicação exclusiva de mão de obra
- Serviço continuado COM dedicação exclusiva de mão de obra
- Material de consumo
- Material permanente/equipamento

Forma de Contratação sugerida:

- Modalidades da Lei n.º 14.133/2021
- Dispensa/Inexigibilidade
- Adesão à IRP de outro Órgão

Indicação da Fonte do recurso: Recurso próprio

Ficha 1377

Quantidade de material/serviço a ser contratado (expectativa):





PREFEITURA DE
BOCAIUVA

PROCESSO Nº 24/21
PÁGINA 1326

Item nº	Quantidade estimada	Unidade de medida (se é Kg, metro, hora, etc.)	Descrição/Especificação
01	50	UND	ADAPTADOR EM PVC MARROM SOLDÁVEL COM FLANGES 20 MM ; Com flanges livres para caixa d' água diâmetro nominal 20 mm x 1/2", classe A, pressão de serviço 75 M.C.A
02	50	UND	ADAPTADOR LR EM PVC MARROM L SOLDÁVEL COM FLANGES 25 MM ; Com flanges livres para caixa d' água diâmetro nominal 25 mm x 3/4", classe A, pressão de serviço 75 M.C.A
03	50	UND	ADAPTADOR LR EM PVC MARROM SOLDÁVEL COM FLANGES 50 MM ; Com flanges livres para caixa d' água diâmetro nominal 50 mm x 1 1/2", classe A, pressão de serviço 75 M.C.A
04	30	UND	CAIXA SIFONADA MONTADA 100 X 100 X 50 MM ; Com grelha e porta grelha DN 100 x 100 x 50 mm.
05	30	UND	CAIXA SIFONADA MONTADA 150 X 150 X 50 ; Com grelha e porta grelha DN 150 x 150 x 50 mm
06	100	UND	JOELHO EM PVC MARROM 45º SOLDÁVEL 25 MM ; Diâmetro nominal 25 mm, classe A pressão de serviço 75 M.C.A
07	100	UND	JOELHO EM PVC MARROM 45º SOLDÁVEL 32 MM ; Diâmetro nominal 32 mm, classe 15 pressão de serviço 75 M.C.A
08	100	UND	JOELHO EM PVC MARROM 45º SOLDÁVEL 40 MM ; Diâmetro nominal 40 mm, classe 15 pressão de serviço 75 M.C.A
09	100	UND	JOELHO EM PVC MARROM 45º SOLDÁVEL 50 MM ; Diâmetro nominal 50 mm, classe 15 pressão de serviço 75 M.C.A
10	100	UND	JOELHO EM PVC MARROM 90º SOLDÁVEL 20 MM ; Diâmetro nominal 20 mm, classe 15 pressão de serviço 75 M.C. A
11	100	UND	JOELHO EM PVC MARROM 90º SOLDÁVEL 40 MM ; Joelho em PVC marrom 90º soldável diâmetro nominal 40 mm, classe A pressão de serviço 75 M.C. A
12	50	UND	JOELHO EM PVC MARROM 90º SOLDÁVEL 50 MM ; Diâmetro nominal 50 mm, Classe A Pressão de serviço 75 M.C.A





13	100	UND	JOELHO PVC ESGOTO DE 40MM X 90º ;
14	100	UND	JOELHO PVC SOLDÁVEL COM BUCHA DE LATÃO 1/2" 20MM
15	100	UND	JOELHO PVC SOLDÁVEL COM BUCHA DE LATÃO 1/2" 25MM
16	100	UND	- LUVA EM PVC MARROM DE REDUÇÃO SOLDÁVEL 25 X 20 MM ; Diâmetro nominal 25 x 20 mm, classe A, pressão de serviço 75 M.C.A
17	100	UND	TE EM PVC MARROM 90º DE REDUÇÃO SOLDÁVEL 25 X 20 MM ; diâmetro nominal 25 x 20 mm, classe A, pressão de serviço 75 M.C.A
18	100	UND	TE EM PVC MARROM 90º DE REDUÇÃO SOLDÁVEL 50 X 25 MM ; Diâmetro nominal 50 x 25 mm, classe A, pressão de serviço 75 M.C.A.
19	100	UND	TE EM PVC MARROM 90º SOLDÁVEL 20 MM ; Diâmetro nominal 20 mm, classe A pressão de serviço 75 M.C.A
20	100	UND	TE EM PVC MARROM 90º SOLDÁVEL 25 MM ; diâmetro nominal 25 mm, classe A pressão de serviço 75 M.C.A.
21	50	UND	TE EM PVC MARROM 90º SOLDÁVEL 32 MM ; Diâmetro nominal 32 mm, classe A, pressão de serviço 75 M.C.A
22	50	UND	TE EM PVC MARROM 90º SOLDÁVEL 40 MM ; Diâmetro nominal 40 mm, classe A, pressão de serviço 75 M.C.A.;
23	50	UND	TE EM PVC MARROM 90º SOLDÁVEL 50 MM ; Diâmetro nominal 50 mm, classe a, pressão de serviço 75 M.C.A
24	100	UND	- TUBO EM PVC MARROM SOLDÁVEL DIÂMETRO NOMINAL 20 MM ; Classe A, pressão de serviço 75 M.C.A. 6 metros;
25	100	UND	TUBO EM PVC MARROM SOLDÁVEL DIÂMETRO NOMINAL 25 MM ; Classe A, pressão de serviço 75 M.C.A. 6 metros
30	100	UND	TUBO EM PVC MARROM SOLDÁVEL DIÂMETRO NOMINAL 32 MM ; Classe A, pressão de serviço 75 M.C.A .6 metros
31	100	UND	TUBO EM PVC MARROM SOLDÁVEL DIÂMETRO NOMINAL 40 MM ; Classe A, pressão de serviço 75 M.C.A. 6 metros; P
32	100	UND	TUBO EM PVC MARROM SOLDÁVEL DIÂMETRO NOMINAL 50 MM ; Classe A pressão de serviço 75 M.C.A.6metros
33	100	UND	TUBO EM PVC MARROM SOLDÁVEL DIÂMETRO NOMINAL 60 MM



PREFEITURA DE
BOCAIUVA

			; Classe A pressão de serviço 75 M.C.A. 6metros
34	100	UND	TUBO PVC BRANCO 100MMX6M ; TUBO PARA ESGOTO
35	100	UND	UNIÃO EM PVC MARROM SOLDÁVEL 20 MM ; Diâmetro nominal 20 mm, classe A, pressão de serviço 75 M.C.A
36	100	UND	UNIÃO EM PVC MARROM SOLDÁVEL 25 MM ; Diâmetro nominal 25 mm, classe A, pressão de serviço 75 M.C.A.;
37	100	UND	UNIÃO EM PVC MARROM SOLDÁVEL 50 MM ; Diâmetro nominal 50 mm, classe A, pressão de serviço 75 M.C.A
38	80	UND	DISJUNTOR BIPOLAR 20 AMPERES MODELO DIM
39	50	UND	DISJUNTOR BIPOLAR 25 AMPERES MODELO DIM
40	50	UND	- DISJUNTOR BIPOLAR 40 AMPERES MODELO DIM
41	50	UND	- DISJUNTOR BIPOLAR 50 AMPERES MODELO DIM
42	50	UND	- DISJUNTOR BIPOLAR 63 AMPERES MODELO DIM
43	50	UND	DISJUNTOR TRIPOLAR 100 AMPERES MODELO NEMA PRETO ;
44	30	UND	DISJUNTOR TRIPOLAR 16 AMPERES MODELO DIM
45	30	UND	DISJUNTOR TRIPOLAR 20 AMPERES MODELO DIM
46	30	UND	DISJUNTOR TRIPOLAR 40 AMPERES MODELO DIM
47	30	UND	DISJUNTOR TRIPOLAR 63 AMPERES MODELO DIM
48	35	UND	DISJUNTOR UNIPOLAR 20 AMPERES MODELO DIM ;
49	35	UND	DISJUNTOR UNIPOLAR 40 AMPERES MODELO DIM ;
50	30	UND	DISJUNTOR UNIPOLAR 63 AMPERES MODELO DIM ;
51	150	UND	FITA ISOLANTE 20 MT ;
52	250	UND	LAMPADA LED BULBO 15 W
53	130	UND	LAMPADA LED BULBO 9 W ;
54	100	UND	LAMPADA LED TUBULAR 18 W
55	300	UND	ABRAÇADEIRA DE NYLON 30 CM
56	100	UND	ADAPTADOR LR EM PVC MARROM SOLDÁVEL COM FLANGES 40 MM ; Com flanges livres para caixa d' água diâmetro nominal 40 mm x 1 1/4", classe A, pressão de serviço 75 M.C.A.





PREFEITURA DE
BOCAIUVA

PROCESSO Nº 124/20
PÁGINA 1350

57	150	UND	ASSENTO SANITARIO UNIVERSAL EM PLASTICO
58	300	MT	CABINHO FLEXIVEL 1,5MM
59	500	MT	CABINHO FLEXIVEL 16MM
60	600	MT	CABINHO FLEXIVEL 2,5MM
61	500	MT	- CABINHO FLEXIVEL 4MM
62	500	MT	- CABINHO FLEXIVEL 6MM
63	300	MT	CABO 2 VIAS PP 2X2,5 MM PRETO
65	200	MT	CABO 2 VIAS PP 2X4 MM PRETO
66	100	MT	CABO 3 VIAS PP 3X2,5 MM PRETO
67	100	MT	CABO 3 VIAS PP 3X4 MM PRETO
68	250	MT	CABO ALUMINIO DUPLEX 10MM ;
69	100	MT	CABO ALUMINIO QUADRUPLIX 16MM
70	100	MT	CABO ALUMINIO TRIPLEX 10MM
71	500	MT	- CABO FLEXIVEL 10 MM
72	500	MT	- CABO FLEXIVEL 16 MM
73	300		- CABO FLEXIVEL 35MM
74	600	MT	- CABO PP 2X1,5MM ; PARA INSTALAÇÕES INTERNAS, COMERCIAIS, INDUSTRIAIS E RESIDENCIAIS DE LUZ E FORÇA, SINALIZAÇÕES, CIRCUITOS DE COMANDO E ETC. ESPECIFICAÇÕES TÉCNICAS DO CABO PP 2x1.5MM: TIPO: FIO CABO MODELO: CABO FLEXÍVEL PP COMPOSIÇÃO: COBRE E PVC NORMAS APLICÁVEIS: NBR NM 247-3 E NBR NM 280 DA ABNT. SELO SEGURANÇA COMPULSÓRIO INMETRO: REGISTRO 003604/2020
75	300	MT	CABO PP 3X10MM ; CABO PP 3 CONDUTORES CONDUTOR: FIOS DE COBRE, TÊMPERA MOLE, CLASSE 4 ATÉ A SEÇÃO NOMINAL DE 6MM ² E CLASSE 5 A PARTIR DA SEÇÃO 10MM ² (EXTRAFLEXÍVEL) ATENDENDO A NORMA ABNT NM 280 ISOLAÇÃO: COMPOSTO TERMOFIXO ATENDENDO A NORMA NBR 6251 PARA O TIPO HEPR (EPR/B) COBERTURA: COMPOSTO TERMOPLÁSTICO POLIVINÍLICO ATENDENDO A NORMA NBR 6251 PARA O TIPO PVC/ST2 NORMA DE REFERÊNCIA: NBR 7286 - CABOS DE POTÊNCIA COM ISOLAÇÃO EXTRUDADA DE BORRACHA ETILENOPROPILENO (EPR) PARA TENSÕES DE 1 KV A 35 KV -





PREFEITURA DE
BOCAIUVA

PROCESSO Nº 24/24
PÁGINA 136

			REQUISITOS DE DESEMPENHO NORMAS APLICÁVEIS: NBR NM 280 E NBR 6251 SEÇÃO NOMINAL: 3X10MM ² DIÂMETRO NOMINAL DO CONDUTOR: 3,9MM ESPESSURA NOMINAL DE ISOLAÇÃO: 0,7MM ESPESSURA NOMINAL DA CAPA: 1,2MM DIÂMETRO NOMINAL EXTERNO: 14,1MM UNIPOLAR TENSÃO NOMINAL: 0,6/1KV TEMPERATURA MÁXIMA: 90º
76	100	UND	CAIXA 2x4 DE PVC SOBREPOR PARA INTERRUPTOR 2X4
77	100	UND	CANALETA COM ADESIVO (LARGURA: 2 CM)
78	100	UND	CHUVEIRO ELETRICO 110V, 4 TEMPERATURAS ; GARANTIA 12 MESES, NA COR BRANCA, 5400W
79	50	UND	- CHUVEIRO ELETRICO 4800WX127V
80	50	PACOTE	CONECTOR BIMETALICO 95MM
81	50	PACOTE	- CONECTOR DE PRESSAO 95MM COMUM
82	50	UND	CURVA 90º PVC BRANCO 100MM
83	30	UND	CURVA PARA ELETRODUTO PVC 1" ROSCA
84	100	UND	DOBRADIÇA DE AÇO PARA PORTA 4
85	50	MT	- ELETRODUTO PVC 1 1/2 ROSCA
86	50	MT	- ELETRODUTO PVC 1" ROSCA
87	70	UND	ENGATE HIDRÁULICO 40CM ; Material PVC, flexível, bitola 1/2"
88	100	UND	- INTERRUPTOR EMBUTIR COM 2 TECLAS ; COM PLACA
89	100	UND	INTERRUPTOR EMBUTIR COM 3 TECLAS ; COM PLACA
90	50	UND	INTERRUPTOR EXTERNO 1 SEÇÃO
91	100	UND	JOELHO EM PVC MARROM 90º SOLDÁVEL 25 MM ; Diâmetro nominal 25 mm, classe 15 pressão de serviço 75 M.C. A
92	100	UND	LAMPADA ECONOMICA 15W X 127V
93	100	UND	LUVA PARA ELETRODUTO ¾
94	80	UND	- LUVA SOLDÁVEL MARROM 50mm
95	100	PEÇA	PARAFUSO CASTELO COM BUCHA 10
96	100	UND	PLAFONIER BRANCO PVC DE PLASTICO
97	80	UND	TOMADA EXTERNA 2P+T





PREFEITURA DE
BOCAIUVA

PROCESSO Nº 124/24
PÁGINA 1370

98	100	UND	TORNEIRA PLÁSTICA JARDIM PRETA
99	100	PEÇA	TUBO EXTENSIVO 40MM SIFÃO CORRUGADO
100	50	UND	ADAPTADOR LR EM PVC MARROM SOLDÁVEL COM FLANGES 32 MM ; Com flanges livres para caixa d' água diâmetro nominal 32 mm x 1", classe A, pressão de serviço 75 M.C.A.
101	50	UND	ANEL DE VEDAÇÃO PARA SAÍDA DE VASO SANITÁRIO COM GUIA (DIÂMETRO DA SEÇÃO: 100MM)
102	50	UND	BÓIA DE 1/2" DE ALTA PRESSÃO ; Para caixa d água
103	50	UND	BÓIA DE 3/4" DE ALTA PRESSÃO ; Para caixa d água
104	50	UND	BRAÇO PARA CHUVEIRO DE ALUMÍNIO 40CM
105	50	UND	CANOPLA PARA VALVULA DE DESCARGA
106	70	UND	FITA VEDA ROSCA DE 18MM X 25 M
107	30	UND	- REGISTRO DE GAVETA BRUTO DIÂMETRO
108	30	UND	REGISTRO DE PRESSÃO COM CANOPLA CROMADA 25 MM
109	30	UND	TUBO DE DESCIDA (DESCARGA) PARA VÁLVULA DE DESCARGA 38MM X 80CM COM JOELHO
110	100	MT	CABINHO FLEXIVEL 25 MM
111	350	MT	FIO CORDÃO PARALELO 2X4
112	300	MT	FIO CORDÃO PARALELO EXTENSÃO PRETO 2X1/5
113	350	MT	FIO CORDÃO PARALELO EXTENSÃO PRETO 2X 2/5
114	30	UND	CAIXA DE PASSAGEM 10LEM PLASTICO RESISTENTE COM TAMPA
115	100	UND	PINO FEMEA 10 A PRETO
116	100	UND	PINO MACHO 10 A PRETO
117	100	UND	PINO FEMEA 20 A PRETO
118	100	UND	PINO MACHO 20 A PRETO
119	80	UND	RECEPETACULO PARA LAMPA E 27
120	80	UND	BOQUILHA DE LOUÇA E27
121	30	UND	EXTENSÃO TRIPLA 3 MTS
122	30	UND	EXTENSÃO TRIPLA 5 MTS





PREFEITURA DE
BOCAIUVA

PROCESSO Nº 124/22
PÁGINA 138

123	30	UND	FILTRO DE LINHA 5 TOMADAS
124	50	UND	FITA ISOLANTE ALTA FUSÃO 10MTS
125	50	UND	ADESIVO PLASTICO EXTRA FORTE 175G PARA TUBOS E CONEXÕES
126	30	UND	COLA PARA CANO PVC 175G
127	50	UND	BENJAMIM T 3 SAIDAS UNIV
128	03	UND	DISJUNTOR TRIPOLAR 250 A
129	50	UND	LAMPADA LED BULBO 20W
130	100	MT	MANGUEIRA SINFONADA ¾" AMARELA PARA PAREDE
131	50	UND	REFLETOR LED 200W SMD HOLOFOTE BIVOLT PROVA DÁGUA LUZ FRIO ; Potência:200W ; material: alumínio; temperatura de cor: branco frio (6000K); luminosidade: aproximadamente 14.000 lumens, vida útil estimada em 30.000 horas; voltagem: AC90-265V (bivolt); frequência:50/60HZ; ângulo de abertura: 120ºc; temperatura de operação:- 20ºc a 50ºc
132	50	UND	- REFLETOR LED 50W HOLOFOTE MICRO LED SMD BRANCO FRIO
133	03	UND	TRANSFORMADOR DE 5000W ; Auto transformador com 02 fios na entrada para 127 volts e 02 fios na saída de 220 volts – ou seja este equipamento transforma a rede elétrica de 110 volts para 220 volts de um lado do equipamento, e do outro lado transforma a rede elétrica de 220 volts para 110 volts conforme necessidade do trabalho local.
134	12	UND	Contatora Bipolar 30a 220v P/ Ar Condicionado 30.000 Btus
135	08	UND	Contactora Tripolar Ar Condicionado Ate 90,000btus





PREFEITURA DE
BOCAIUVA

De acordo.

Encaminhe-se ao Departamento de Compras para que sejam apurados os melhores preços/cotações por item.

Bocaiuva (MG), 27 de Fevereiro de 2024

Leonardo A. A. Silva
Secretaria de Cultura e Turismo
Bocaiuva/MG
Carteira 227/2021

Leonardo Aparecido Alves da Silva
Secretário Municipal de Cultura e Turismo





PROCESSO Nº 24/24
PÁGINA 1/00

SEUS DADOS
100% SEGUROS



Meu carrinho

Continuar



Curva Galvanizada Macho de 1.1/2 Polegada x 90°

Ref. 11629
Marca: MECH

- 1 +

R\$ 74,90

Frete

CEP

Não sei meu CEP

Informe seu CEP e veja se possui **FRETE GRÁTIS** para seu endereço

Resumo do pedido

Subtotal

R\$ 74,90

Total do pedido

R\$ 74,90

R\$ 67,41 no depósito bancário com desconto
ou 2x sem juros de R\$ 37,45 no cartão de crédito

Possui cupom? Utilize-o na página de pagamento e aproveite!

Continuar

Escolher mais produtos

ATENDIMENTO

(31) 3568-9125

PROCESSO Nº 124/24
PÁGINA 1310

SEGURANÇA



HIDRAUCONEX MATERIAIS HIDRÁULICOS LTDA - CNPJ: 21.951.873/0001-50 - RUA HERO, 4 A, SÃO BERNARDO, BELO HORIZONTE/MG - CEP: 31741-415

TECNOLOGIA TRAYCORPORATIVO

Total

PROCESSO N° 124/24
PÁGINA 1/20

Opções

445001



União Assento Cônico Bronze 1.1/2" - Aço Galvanizado
(/produtos/ver/1014/uniao-assento-conico-bronze-1-1-2-aco-galvanizado)

90,35



(/produtos/ver/1014/uniao-assento-conico-bronze-1-1-2-aco-galvanizado)

- 1 +

90,35

184021



Curva Macho 90° 1.1/2" BSP - Galvanizada
(/produtos/ver/2588/curva-macho-90-1-1-2-bsp-galvanizada)

70,52



(/produtos/ver/2588/curva-macho-90-1-1-2-bsp-galvanizada)

- 1 +

70,52

SUBTOTAL: R\$ 160,87

FRETE:

Digite seu CEP

Ok

Não sei meu CEP

TOTAL R\$ 160,87

☆ No depósito em conta / PIX: R\$ 152,82

← Continuar comprando (/produtos/id_cap=14,id_sub=128)

✓ Finalizar Compra

Menu

Inicial (/inicial)

Sobre nós (/textos/430/424/sobre-n-s/0)

Produtos (/produtos)

↓ Catálogo (/textos/63/0/catalogo)

Contato (/contato)



(https://wa.me

Política Reembolso (/textos/429/424/pol-tica-de-troca-e-devoluc-o/0)

★ Depoimentos (/depoimentos)

PROCESSO Nº 224/24
PÁGINA 230

Atendimento

Fone: 47 3633 6724

Celular / Whatsapp: 47 99768 6732

E-mail: vendas@conexopecas.com.br (mailto:vendas@conexopecas.com.br)

Cartão de crédito



Boleto



Pix



Depósito



(<https://transparencyreport.google.com/safe-browsing/search?url=www.conexopecas.com.br>)



Estou procurando por...

// MEU CARRINHO

< Continuar comprando

LIMPAR CARRINHO



Luva Galvanizada Fêmea /Fêmea de 1.1/2"



R\$ 15,33

- 1 +

valor unitário
R\$ 15,33



Niple Duplo Galvanizado de 1.1/2"



R\$ 15,37

- 1 +

valor unitário
R\$ 15,37

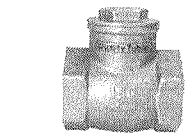

Válvula de Retenção Horizontal em Latão de 1.1/2"



R\$ 118,73

- 1 +

1
chamar no
WhatsApp
R\$ 110,13

PROCESSO N°	124/2024
PÁGINA	115 Q



União Galvanizada com Assento Cônico em Bronze de 1.1/2"



R\$ 66,65

valor unitário
R\$ 66,65

- 1 +

SUBTOTAL:

R\$ 257,74

CALCULE O FRETE

Não sei meu CEP

Digite seu CEP

CALCULAR

CUPOM DE DESCONTO

Digite o cupom

ADICIONAR

TOTAL:

à vista com 5% off no boleto

R\$ 244,85

ou 2x de R\$ 128,87

< Continuar comprando

FINALIZAR COMPRA

LIMPAR CARRINHO

Compra 100% segura

1
chamar no
WhatsApp

// CENTRAL DE ATENDIMENTO //

PROCESSO N° 122/24
PÁGINA 1/02

Copyright © 2023 - Quality Tubos Comércio de Ferro e Aço Ltda - Todos os direitos reservados | Política de Privacidade
CNPJ: 11.818.296/0001-79 - Rua Diamante Preto, 296 - Tatuapé - São Paulo-SP - CEP: 03317-040.

Quality Tubos

Quality Tubos

PROCESSO Nº 224/26
 PÁGINA 1120

(https://centraldaeletricasolar.com.br/?s=EBARA&post_type=product&dgwt_wcas=1)
 TODO SITE EM 10 VEZES SEM JUROS (https://centraldaeletricasolar.com.br/?s=EBARA&post_type=product&dgwt_wcas=1)

Produto	Preço
 <p data-bbox="319 616 391 705">* (http://rem</p>	<p data-bbox="925 560 1412 616">Tubo Edutor Para Poço Artesiano Geo Vinyl 1 1/2 Polegada</p> <p data-bbox="925 616 1556 660">(https://centraldaeletricasolar.com.br/produto/tubo-edutor-para-poco-artesiano-geo-vinyl-1-1-2-polegada/) R\$ 70,00</p> <p data-bbox="893 649 1492 716">/carrinho/2624cd5&wpononce=d3ba1acff4)</p>
<p data-bbox="375 840 901 929">(https://centraldaeletricasolar.com.br/produto/tubo-edutor-para-poco-artesiano-geo-vinyl-1-1-2-polegada/)</p>	<p data-bbox="319 952 526 1008">Código do cupom</p> <p data-bbox="606 963 758 996">Aplicar cupom</p>

Total no carrinho

Subtotal	R\$ 70,00
Entrega	Digite seu endereço para ver as opções de entrega. Calcular entrega 📍
Total	R\$ 70,00

Continuar para a finalização de compra
 (<https://centraldaeletricasolar.com.br/finalizar-compra/>)

PROCESSO Nº	24/21
PÁGINA	248

Site Blindado:

(htt
ps:/
/ins
tag
(htt ra
ps:/ m.c
/w om
ww /ce
.fac dist
No Acompanhamento:
ook uid
.co ora
m/c de
ent bo
rald mb
ael as?
etri igs
cas hid
olar =M
) WI
4M
Tly
MD
E=)

CE Distribuidora de Bombas

Av. Governador Magalhães Pinto, 2558 – Esplanada, Montes Claros-MG, 39.400-852

CNPJ: 42.326.882/0001-20

© 2024 CE Distribuidora de Bombas Todos os direitos reservados.

 (https://k



PROCESSO N° 124/24
PÁGINA 190

SEUS DADOS
100% SEGUROS



Meu carrinho

Continuar



Luva De Redução Galvanizado 2" X 1"

Ref. 519

- 1 +

R\$ 23,61

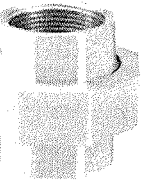

União Galvanizado 1.1/2"

Ref. 134

- 1 +

R\$ 66,67

Frete

🏠 CEP

Não sei meu CEP

Resumo do pedido

Subtotal

R\$ 90,28

Total do pedido

R\$ 90,28

no boleto à vista
ou 5x sem juros de R\$ 18,06 no cartão de crédito
ou 12x de R\$ 8,53 no cartão de crédito

Possui cupom? Utilize-o na página de pagamento e aproveite!

Continuar

Escolher mais produtos

PROCESSO Nº 124/23
PÁGINA 150

ATENDIMENTO

 **(16) 3963-2788**

vendas@riberfluid.com.br

Seg. a sexta das 8:00 Às 18h

SEGURANÇA



RIBERFLUID COMÉRCIO DE ACESSÓRIOS INDUSTRIAIS - LTDA - 41.430.906/0001-23 - RUA RONDÔNIA, 1.129 - RIBEIRÃO PRETO - SP - 14055-230

TECNOLOGIA TRAYCOMMERCE



SEUS DADOS
100% SEGUROS



PROCESSO N° 124/24
PÁGINA 1510

Meu carrinho

Continuar

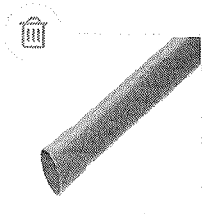

TUBO PVC AZUL DN50 PN40 LINHA FIXA (LF) | PVS

Ref. STN0000001097
Marca: PEVESUL

- 1 +

R\$ 33,59

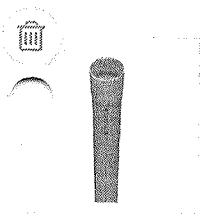

TUBO PVC DN50 PN80 LINHA FIXA (LF) - IRRIGAÇÃO | CPK

Ref. STN0000000505
Marca: CORR PLASTIK

- 1 +

R\$ 54,99

Frete

🏠 CEP

Não sei meu CEP

Resumo do pedido

Subtotal

R\$ 88,58

Total do pedido

R\$ 88,58

R\$ 85,92 no Pix com desconto
ou 3x sem juros de R\$ 29,53 no cartão de crédito
ou 4x de R\$ 23,91 no cartão de crédito

Possui cupom? Utilize-o na página de pagamento e aproveite!

Continuar

Escolher mais produtos

ATENDIMENTO

PROCESSO Nº 124/24
PÁGINA 1520

 (37) 3412-0375

sac@sosten.com.br

Segunda a Sexta: 8:00h às 17:00h. Sábado de 08:00h às 12:00h

SEGURANÇA

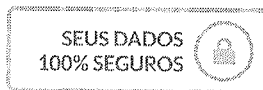

SOSTEN SISTEMAS DE IRRIGAÇÃO E ENGENHARIA LTDA - TODOS OS DIREITOS GARANTIDOS 2020. PROIBIDA REPRODUÇÃO TOTAL OU PARCIAL. PREÇOS E ESTOQUE SUJEITO A ALTERAÇÕES SEM AVISO PRÉVIO. CNPJ: 36.491.821/0001-15 INSC. EST.: 0036797410061 | END: R. SANTO ANTÔNIO, 1018 - BAIRRO JD SANTO ANTONIO - PIUMHI - MG | CEP: 37925-000

TECNOLOGIA TRAYCOMMERCE



(<https://www.casadairrigacao.com.br/index.php?route=common/home>)

PROCESSO Nº 19/24/24
PÁGINA 1530



(<https://www.casadairrigacao.com.br/index.php?route=common/home>) → Carrinho de compras (<https://www.casadairrigacao.com.br/index.php?route=checkout/cart>)

Carrinho de compras (2,00kg)

IMAGEM	PRODUTO	MODELO	QUANTIDADE	PREÇO	TOTAL
 (https://www.casadairrigacao.com.br/tubo-irriga-pn-40-dn-50mm-tigre)	TUBO IRRIGA PN 40 DN 50MM - TIGRE (https://www.casadairrigacao.com.br/tubo-irriga-pn-40-dn-50mm-tigre)	582 - TUBO IRRIGA PN 40 DN 50MM - TIGRE	1 <input type="button" value="↑"/> <input type="button" value="↓"/>	R\$42,00	R\$42,00

O que você deseja?

- UTILIZAR CUPOM +
- CALCULAR FRETE +
- UTILIZAR VALE PRESENTES +

Sub-total: R\$42,00

Total: R\$42,00

SADAIRRIGACAO.COM.BR/INDEX.PHP?ROUTE=COMMON/HOME)

RRIGACAO.COM.BR/INDEX.PHP?ROUTE=CHECKOUT/CHECKOUT)



Formas de Pagamento



Receba ofertas com preços exclusivos!

Seu E-mail

✉ Enviar

Eu li e concordo com o contrato de Segurança e Privacidade (https://www.casadairrigacao.com.br/index.php?route=information/information/agree&information_id=3)

Institucional



Atendimento ao Cliente



(<https://api.whatsapp.com/send?phone=554491226542&text=Ol%C3%A1!%20Casa%20da%20Irriga%C3%A7%C3%A3o,%20encontrei%20seu%20>)

+

PROCESSO Nº	124/2024
PÁGINA	151/0

Copyright © Casa da Irrigação Ltda ME - CNPJ 06.128.260/0001-23

Feito com ♥ pelo time da Agência ROI Digital.

Carrinho

1 Produto

Resumo

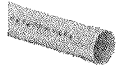

Tubo Soldável PN60 DN32 mm Azul Tigre

- 1 +

remover

R\$ 26,50

Subtotal R\$ 26,50

Cupom de desconto  Inserir cupom

Frete [Calcular](#)

Total R\$ 26,50



[Finalizar a compra](#)

[Continuar comprando](#)



PROCESSO N° 124/24
PÁGINA 156

SEUS DADOS
100% SEGUROS

Meu carrinho

Continuar

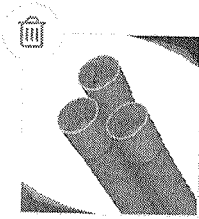

TUBO DE PVC AZUL AGROPECUARIO 32MM 1 POL. PN 60 FC-2025 ASP

Ref. 5
Marca: ASP

- 1 +

R\$ 25,97

Frete

CEP

Não sei meu CEP

Resumo do pedido

Subtotal

R\$ 25,97

Total do pedido

R\$ 25,97

no boleto à vista
ou 12x de R\$ 2,83 no cartão de crédito

Possui cupom? Utilize-o na página de pagamento e aproveite!

Continuar

Escolher mais produtos

ATENDIMENTO

(14) 3523-7000

guilore@guilore.com.br

seg. á sex. 7hrs as 17hrs aos sábados das 7hrs ás 11hrs

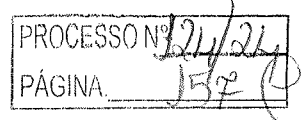
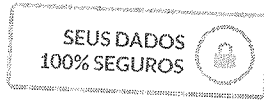

XAVIER E COIMBRA - COMERCIO DE PRODUTOS HIDRAULICOS E BRINQUEDOS LTDA - ME, CNPJ: 23.784.786/0001-80, RUA AVANHANDAVA, 195/LINS-SP, CEP: 16400-220, TODOS OS DIREITOS RESERVADOS. PROIBIDA A REPRODUÇÃO TOTAL OU PARCIAL. PREÇOS E ESTOQUE SUJEITOS A ALTERAÇÃO SEM AVISO PRÉVIO.

TECNOLOGIA TRAYCOMMERCE

Cancelar Importar

Meu Carrinho

Produto

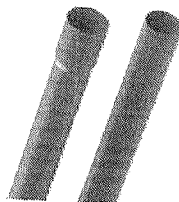

Código: FC-2026 Tubo PVC Irrigação Soldável DN50,5 PN40

CODIGO

C-2026

Quantidade.

Unitário

\$ 45,52

PI

00%

CMS
0,00%
T \$ 0,00
Valor c/ Impostos
\$ 45,52
Total
\$ 45,52
roduto
U

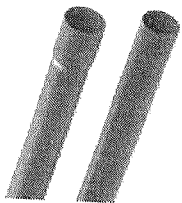

Código: FC-2029 Tubo PVC Irrigação Soldável DN50/DE50,5 PN80

CÓDIGO
C-2029
Quantidade.

Unitário
\$ 68,90
PI
0,00%
CMS
0,00%
T

\$ 0,00
Valor c/ Impostos
\$ 68,90
Total
\$ 68,90
roduto
U



Copyright © 2024 - ASPERBRAS TUBOS E CONEXOES LTDA | CNPJ: 02.271.201/0001-59
 Rua Nelly Jorge Colnaghi - N. 730 - Santa Cecília, Penapólis - SP, 16300-000

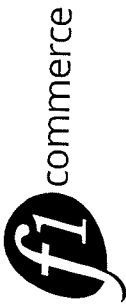

visite-me



recuperar senha

PROCESSO Nº 24/24
 PÁGINA 164



SEUS DADOS
100% SEGUROS



PROCESSO N° 124/24
PÁGINA 162

Continuar

Meu carrinho

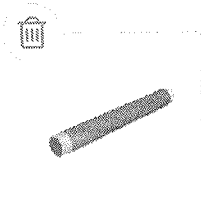

Tubo Edutor Kep 1.1/2"

Marca: Kep

- 1 +

Restam 6 un.

R\$ 128,00

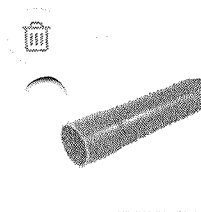

Tubo Pvc Irrigação Kep 50mm Pn-80

Marca: Kep

- 1 +

Restam 17 un.

R\$ 42,00

Frete

🏠 CEP

Não sei meu CEP

Resumo do pedido

Subtotal

R\$ 170,00

Total do pedido

R\$ 170,00

R\$ 164,50 no boleto com desconto
ou 1x sem juros de R\$ 170,00 no cartão de crédito

Possui cupom? Utilize-o na página de pagamento e aproveite!

Continuar

Escolher mais produtos

PROCESSO Nº 124/24
PÁGINA: 1030

ATENDIMENTO

 (77) 3017-7100

atendimento@conquistamaquinas.com.br

De Segunda à Sexta das 08:00 às 18:00h e Sábado das 08:00 às 12:00h

SEGURANÇA

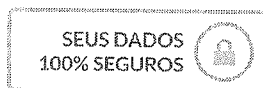

CONQUISTA MÁQUINAS E FERRAMENTAS LTDA - CNPJ 18.982.377/0001-59 - LOJA FÍSICA: AVENIDA BRUMADO - 184-A - BAIRRO BRASIL - VITÓRIA DA CONQUISTA/BA - TODOS OS DIREITOS RESERVADOS. PROIBIDA REPRODUÇÃO TOTAL OU PARCIAL.

TECNOLOGIA TRAYCOMMERCE

<https://www.hidraconexloja.com.br>



PROCESSO Nº 24/22
PÁGINA 10/10

MATERIAIS HIDRAULICOS

(https://www.hidraconexloja.com.br/conta/index)

Digite o que você procura

TUBOS E CONEXÕES [▼ \(https://www.hidraconexloja.com.br/tubos-conexoes-pvc\)](https://www.hidraconexloja.com.br/tubos-conexoes-pvc)

HIDRÔMETROS [▼ \(https://www.hidraconexloja.com.br/hidrometros-precos\)](https://www.hidraconexloja.com.br/hidrometros-precos)

VÁLVULAS E REGISTROS [▼ \(https://www.hidraconexloja.com.br/valvulas-registros-hidraulicos\)](https://www.hidraconexloja.com.br/valvulas-registros-hidraulicos)

ACESSÓRIOS HIDRÁULICOS [▼ \(https://www.hidraconexloja.com.br/aceessorios-hidraulicos-materiais\)](https://www.hidraconexloja.com.br/aceessorios-hidraulicos-materiais)

Quero Notificações

Carrinho Clique em finalizar compra para efetuar o seu pedido.

Produto	Preço unitário	Quantidade
 <p>(https://www.hidraconexloja.com.br/valvula-de-retencao-horizontal-em-latao-forjado-com-portinhola-de-1.1.2)</p>	<p>Válvula de Retenção Horizontal em Latão Forjado com Portinhola de 1.1/2" (https://www.hidraconexloja.com.br/valvula-de-retencao-horizontal-em-latao-forjado-com-portinhola-de-1.1.2) SKU: 15808 Estoque: Disponível</p>	<p>— 1 +</p> <p>R\$ 159,00 (htt</p>

Calcule o frete:

Calcular

Não sei meu CEP (https://www.hidraconexloja.com.br/nao_sei_lo_cep/)

Cupom de desconto:

Usar cupom

[Continuar comprando \(https://www.hidraconexloja.com.br/\)](https://www.hidraconexloja.com.br/)

Finalizar compra

Hidraconex Materiais Hidráulicos Ltda - CNPJ: 21.951.873/0001-50 © Todos os direitos reservados. 2024
Rua Hero, Nº 4-A, São Bernardo, Belo Horizonte/MG - CEP 31.741-415.

[lojaintegrada.com.br](https://www.lojaintegrada.com.br?utm_source=lojas&utm_medium=rodape&utm_campaign=hidraconexloja.com.br) (https://www.lojaintegrada.com.br?utm_source=lojas&utm_medium=rodape&utm_campaign=hidraconexloja.com.br)

Aidade (<http://www.admake.com.br/>)
by integranda

Otimizado por Agência Dom | Marketing Digital (<https://agenciadommarketing.digital>).

Quer ganhar frete grátis? X

Integre sua loja e saiba quanto falta para ganhar frete grátis? Digite o seu

(<https://wa.me/5531988958309>)

LAURO WEBER

AGRÍCOLA

PROCESSO Nº 124/22
 PÁGINA 165

(51) 9590-3475

Seg a Sex - 7:30 às 11:30 / 13:30 às 17:30 | Sáb - 7:30 às 11:30

Carrinho

1 Produto

Resumo



Tubo Soldável PN60 DN25 mm Azul Tigre

- 1 +

remover

R\$ 16,95

Subtotal R\$ 16,95

Cupom de desconto 

Frete

Total R\$ 16,95



[Finalizar a compra](#)

[Continuar comprando](#)



Busca por código, nome ou marca

PROCESSO Nº 24/24
PÁGINA 66 Q

Meu Carrinho

[CONTINUAR COMPRANDO](#)

Consulte as opções de entrega

Digite seu CEP

OK

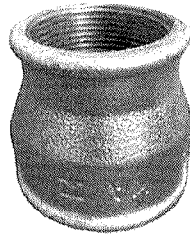

LUVA GALVANIZADA DN 2x1.1/2 FF - REMADI

Código: 12753

Embalagem: 01X01 CJ

Unidade: R\$ 20,68

Quantidade:

Subtotal: R\$ 20,68

Qtd. Itens: 1 item

Total: R\$ 20,68

[limpar carrinho](#)

[Finalizar Pedido](#)

Cadastre-se para receber nossas ofertas!

Nome

E-mail

[Enviar](#)



O nosso site coleta cookies próprios e de terceiros para proporcionar uma experiência personalizada ao usuário, apresentar publicidade relevante de acordo com o seu perfil e melhorar a qualidade do nosso site.

[Entendi](#)

MULTI

PROCESSO Nº

124/24

PÁGINA

167/171

Q Buscar produtos.

LOJA ONLINE

R\$ 189⁹⁹

Frete

—

Frete
grátis

Consiga frete grátis adicionando mais R\$209,01 em produtos.
[Ver mais produtos >](#)

R\$ 189⁹⁹

—

R\$ 189⁹⁹

MULTI



PROCESSO Nº 24/24
PÁGINA: 28

LOJA ONLINE

- Instrumentos
- Instrução
- Arquitetura, Moveis e Decoração
- Equipamentos para Veículos
- Indústria e Comércio
- Eletrônicos, Áudio e Vídeo
- Appl. Domésticos
- Outros

LOJA ONLINE

011974979818

ml.multiloja@gmail.com

Rua Brigadeiro Henrique Fontenelle 354 São Paulo São Paulo

Powered by Mercado Shops [Como comprar?](#) [Como cuidamos da sua privacidade?](#) [Compra garantida](#) [Configurar cookies](#)



PROCESSO N° 124/24
PÁGINA 169

Compra 100% segura!

Compartilhar Carrinho

Meu Carrinho

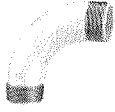

Curva Galvanizada Macho 90° 1.1/2



sku. 1326

R\$ 52,26

cada

- 1 +

Continuar Comprando

Calcular entrega

Calcular

Adicionar cupom de desconto

SubTotal: **R\$ 52,26**

Valor da Entrega: **R\$ 0,00**

TOTAL: **R\$ 50,69** à vista no boleto
R\$ 50,69 em 1x de R\$ 50,69

Finalizar compra



A loja da Prevenção.

lojavirtual@multiseg.com.br

ENDEREÇO

R Sao Paulo, 3393
Itaum | Joinville - SC
CEP.:89.210-001

INFORMAÇÕES

[Envio e Prazos de Entrega](#)

[Trocas e Devoluções](#)

EM NOSSA LOJA FÍSICA TEMOS MAIS DE 28 MIL PRODUTOS E CONTINUAMOS CADASTRANDO DIARIAMENTE EM NOSSO SITE PARA ATENDER VOCÊ



(<https://www.ferpam.com.br/>)

PROCESSO N° 124/21
PÁGINA 170

(<https://www.ferpam.com.br/checkout/cart/>)

☰ Todas as categorias

Início (<https://www.ferpam.com.br/>) > Carrinho de Compras



Tubo Agro DN 50 PN 80 Plastik (<https://www.ferpam.com.br/tubo-dn50-pvc-irrigacao-pn80-corr-plastik.html>)

🗑️ Remover Produto

(<https://www.ferpam.com.br/tubo-dn50-pvc-irrigacao-pn80-corr-plastik.html>)

R\$36,31

- 1 +

R\$36,31

Limpar Carrinho de Compras

Consultar valor do Frete

Sub-total

R\$36,31

CEP

Total do Pedido

R\$36,31

Não sabe o CEP? Procure aqui (<https://buscacepinter.correios.com.br/app/endereco/index.php?>)

Ops, CEP não encontrado

FINALIZAR COMPRA

Aplicar Cupom de Desconto

Continuar Comprando

Institucional

Quem Somos (<https://www.ferpam.com.br/quem-somos>)

Fale Conosco (<https://www.ferpam.com.br/fale-conosco>)

Política de Privacidade (<https://www.ferpam.com.br/politica-de-privacidade>)

Canais (<https://www.ferpam.com.br/canais>)

Siga-Nos

(<https://www.facebook.com/ferpamoficial/>) (<https://www.youtube.com/channel/UCHASgnL8R8cSFQlfnaSRCfg>) (<https://www.instagram.com/ferpamoficial/>) (<https://www.ferpam.com.br/blog/>)



(<https://wa.me/+55632>)
text=)



SEUS DADOS
100% SEGUROS



PROCESSO N° 124/21
PÁGINA 1710

Meu carrinho

Continuar

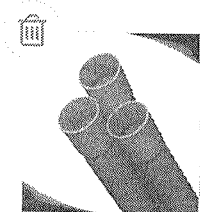

TUBO DE PVC AZUL AGROPECUARIO 32MM 1 POL. PN 60 FC-2025 ASP

Ref. 5
Marca: ASP

- 1 +

R\$ 25,97

Frete



CEP

Não sei meu CEP

Resumo do pedido

Subtotal

R\$ 25,97

Total do pedido

R\$ 25,97

no boleto à vista
ou 12x de R\$ 2,83 no cartão de crédito

Possui cupom? Utilize-o na página de pagamento e aproveite!

Continuar

Escolher mais produtos

ATENDIMENTO

(14) 3523-7000

guilore@guilore.com.br

seg. á sex. 7hrs as 17hrs aos sábados das 7hrs ás 11hrs



(<https://www.casadairrigacao.com.br/index.php?route=common/home>)

PROCESSO Nº 24/24
PÁGINA 1720



(<https://www.casadairrigacao.com.br/index.php?route=common/home>) → Carrinho de compras (<https://www.casadairrigacao.com.br/index.php?route=checkout/cart>)

Carrinho de compras (0,00kg)

IMAGEM	PRODUTO	MODELO	QUANTIDADE	PREÇO	TOTAL
	TUBO AGROPECUARIO PN 60 DN 25MM - TIGRE	989 - TUBO AGROPECUARIO PN 60 DN 25MM - TIGRE	1 <input type="button" value="↑"/> <input type="button" value="↓"/>	R\$26,50	R\$26,50

O que você deseja?

- UTILIZAR CUPOM
- CALCULAR FRETE
- UTILIZAR VALE PRESENTES

Sub-total: R\$26,50

Total: R\$26,50

[SADAIRRIGACAO.COM.BR/INDEX.PHP?ROUTE=COMMON/HOME](https://www.casadairrigacao.com.br/index.php?route=common/home))

[RRIGACAO.COM.BR/INDEX.PHP?ROUTE=CHECKOUT/CHECKOUT](https://www.casadairrigacao.com.br/index.php?route=checkout/checkout))

<https://api.whatsapp.com/send?phone=554491226542&text=Ol%C3%A1%20Casa%20da%20Irriga%C3%A7%C3%A3o%20encontre!%20seu?>

PRODUTOS RELACIONADOS

PROCESSO N° 124/24
PÁGINA 1830

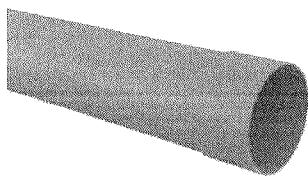

(<https://www.casadairrigacao.com.br/agropecuario-pn-60-dn-32mm-tigre>)

30 AGROPECUARIO PN 60 DN 32 TIGRE
s://Www.Casadairrigacao.Com.Br agropecuario-Pn-60-Dn-32mm-Tigi

ou até 8x de R\$5,23

R\$34,20

no boleto à vista

R\$36,00

(<https://www.casadairrigacao.com.br/agropecuario-pn-60-dn-32mm-tigre>)

30 AGROPECUARIO PN 60 DN 32 TIGRE
s://Www.Casadairrigacao.Com.Br agropecuario-Pn-60-Dn-32mm-Tigi

ou até 8x de R\$5,23

R\$34,20

no boleto à vista

R\$36,00

(<https://www.casadairrigacao.com.br/agropecuario-pn-60-dn-32mm-tigre>)

30 AGROPECUARIO PN 60 DN 32 TIGRE
s://Www.Casadairrigacao.Com.Br agropecuario-Pn-60-Dn-32mm-Tigi

ou até 8x de R\$5,23

R\$34,20

no boleto à vista

R\$36,00



Formas de Pagamento



Receba ofertas com preços exclusivos!

Seu E-mail

Enviar

Eu li e concordo com o contrato de [Segurança e Privacidade \(https://www.casadairrigacao.com.br/index.php?route=information/information/agree&information_id=3\)](https://www.casadairrigacao.com.br/index.php?route=information/information/agree&information_id=3)

Institucional

+

Atendimento ao Cliente

+

Minha conta

+

Copyright © Casa da Irrigação Ltda ME - CNPJ 06.128.260/0001-23

Feito com ♥ pelo time da Agência ROI Digital.

<https://api.whatsapp.com/send?phone=554491226542&text=O%C3%A1%20Casa%20da%20Irriga%C3%A7%C3%A3o,%20encontre!%20seu%20n%C3%Bamero>



PROCESSO Nº 124/24
PÁGINA 174

Meu carrinho

[Continuar](#)

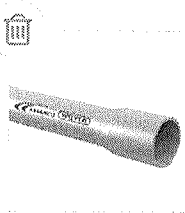

Tube Soldavel Agua Fria DN25 Amanco Barra 6M

Ref. 10458-6M
Marca: AMANCO

- 1 +

R\$ 23,30

Frete

CEP

Não sei meu CEP

Resumo do pedido

Subtotal **R\$ 23,30**

Total do pedido **R\$ 23,30**

no boleto à vista
ou 1x sem juros de R\$ 23,30 no cartão de crédito
ou 12x de R\$ 2,20 no cartão de crédito

Possui cupom? Utilize-o na página de pagamento e aproveite!

[Continuar](#)

Escolher mais produtos

ATENDIMENTO

(51) 98983-3056

web@muinto.com.br

Atendimento de Segunda a Sexta-feira das 07h30 às 12h e das 13h30 às 18h. Sábado das 08h às 12h.

SEGURANÇA

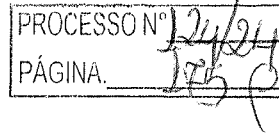

MUINTO DISTRIBUIDORA LTDA - CNPJ: 29.209.062/0001-90 ENDEREÇO: RUA SANTA CLARA DO SUL, Nº 370 - BAIRRO SANTO AFONSO - NOVO HAMBURGO - RS, CEP: 93425-200 [HTTPS://WWW.MESTREHIDRO.COM.BR](https://www.mestrehidro.com.br) © TODOS OS DIREITOS RESERVADOS. PREÇOS E ESTOQUES SUJEITOS A ALTERAÇÕES SEM AVISO PRÉVIO.

TECNOLOGIA TRAYCOMMERCE

Produto
Qtde.
Preço
Total

PROCESSO Nº 124/24
PÁGINA 169

Opções

280035



Luva de Redução 2" x 1.1/2" BSP - Galvanizada

31,16

(/produtos/ver/1122/luva-de-reducao-2-x-1-1-2-bsp-galvanizada)

(/produtos/ver/1122/luva-

1

+

31,16



de-reducao-2-x-

1-1-2-bsp-

galvanizada)

SUBTOTAL: R\$ 31,16

FRETE: Digite seu CEP

Ok

Não sei meu CEP

TOTAL R\$ 31,16

★ No depósito em conta / PIX: R\$ 29,60

← Continuar comprando (/produtos/id_cap=14,id_sub=124)

✓ Finalizar Compra

Menu

Inicial (/inicial)

Sobre nós (/textos/430/424/sobre-n-s/0)

Produtos (/produtos)

↓ Catálogo (/textos/63/0/catalogo)

Contato (/contato)

Política Reembolso (/textos/429/424/pol-tica-de-troca-e-devoluc-o/0)

★ Depoimentos (/depoimentos)

Atendimento

Fone: 47 3633 6724



(https://wa.me

R\$ 23,70

Total

R\$ 23,70

Em até 1x
de R\$ 23,70

Caracteres: 0/200

Finalizar Compra Continuar Comprando

Todos os direitos reservados **Elétrica Serpal © 2024**

CNPJ:03.938.818/0001-48

PROCESSO N° 24/24
PÁGINA 1770

A Elétrica Serpal atua há 44 anos no ramo de materiais elétricos, hidráulicos, iluminação, ferramentas elétricas e manuais, jardinagem, produtos de prevenção e combate a incêndio e de prevenção a descargas atmosféricas. Pioneira nesse segmento, atende no atacado e varejo em todo o estado de Mato Grosso. São mais de 15.000 itens à sua disposição em 3 endereços. Navegue pelo site e conheça nossa história, produtos e instalações.

CNPJ 03.938.818/0001-48 | ELETRICA SERPAL LTDA | sac@eletricaserpal.com.br

Endereço: Av. Dom Wunibaldo, 1150 - Centro Rondonópolis - MT - 78700-010 | Contato: +55 (66) 3411-9600



PROCESSO N° 124/21
PÁGINA 179

Meu carrinho

Continuar



Luva de Redução Galvanizada Rosca Fêmea de 2" x 1.1/2"

Ref. 13162
Marca: MECH

- 1 +

R\$ 39,90

Frete

CEP

Não sei meu CEP

Informe seu CEP e veja se possui **FRETE GRÁTIS** para seu endereço

Resumo do pedido

Subtotal

R\$ 39,90

Total do pedido

R\$ 39,90

R\$ 35,91 no depósito bancário com desconto
ou 1x sem juros de R\$ 38,70 no cartão de crédito

Possui cupom? Utilize-o na página de pagamento e aproveite!

Continuar

Escolher mais produtos

ATENDIMENTO

(31) 3568-9125

Carrinho de compras

 eletricaserpai.com.br/carrinho



Seu carrinho de compras

1 Confira seu pedido



Niple duplo galvanizado 1.1/2"

Un

Un R\$ 23,70

R\$ 23,70

2 Cálculo do Frete de Seu Pedido

SubTotal

PROCESSO Nº 22/22
PÁGINA 180

Produto

Qtde.

Preço

Total

PROCESSO N° 194/24
PÁGINA 185

Opções

295007



Niple Duplo 1.1/2" BSP - Galvanizado

20,92

(/produtos/ver/1088/niple-duplo-1-1-2-bsp-galvanizado)

(/produtos/ver/1088/niple-

1

+

20,92

duplo-1-1-2-bsp-

galvanizado)



SUBTOTAL: R\$ 20,92

FRETE:

Digite seu CEP

Ok

Não sei meu CEP

TOTAL R\$ 20,92

☆ No depósito em conta / PIX: R\$ 19,87

← Continuar comprando (/produtos/id_cap=14,id_sub=122)

✓ Finalizar Compra

Menu

Inicial (/inicial)

Sobre nós (/textos/430/424/sobre-n-s/0)

Produtos (/produtos)

↓ Catálogo (/textos/63/0/catalogo)

Contato (/contato)

Política Reembolso (/textos/429/424/pol-tica-de-troca-e-devoluc-o/0)

★ Depoimentos (/depoimentos)

Atendimento

Fone: 47 3633 6724

Celular / Whatsapp: 47 99768 6732

E-mail: vendas@conexopecas.com.br (mailto:vendas@conexopecas.com.br)



(https://wa.me

Produto

Qtde.

Preço

Total

PROCESSO Nº	124/24
PÁGINA	183

Opções

280020



Luva Macho/Fêmea 1.1/2" BSP - Galvanizada

31,16

(/produtos/ver/1402/luva-macho-femea-1-1-2-bsp-galvanizada)

(/produtos/ver/1402/luva-

1

+

31,16

macho-femea-1-

1-2-bsp-

galvanizada)



SUBTOTAL: R\$ 31,16

FRETE: Digite seu CEP

Ok

Não sei meu CEP

TOTAL R\$ 31,16

★ No depósito em conta / PIX: R\$ 29,60

← Continuar comprando (/produtos/id_cap=14,id_sub=124)

✓ Finalizar Compra

Menu

Inicial (/inicial)

Sobre nós (/textos/430/424/sobre-n-s/0)

Produtos (/produtos)

↓ Catálogo (/textos/63/0/catalogo)

Contato (/contato)

Política Reembolso (/textos/429/424/pol-tica-de-troca-e-devoluc-o/0)

★ Depoimentos (/depoimentos)

Atendimento

Fone: 47 3633 6724



(https://wa.me



PROCESSO Nº 122/24
PÁGINA 183

Meu carrinho

Continuar

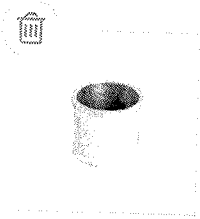

Luva Galvanizada Rosca Fêmea de 1.1/2 polegada

Ref. 13099
Marca: MECH

- 1 +

R\$ 22,90

Frete

🏠 CEP

Não sei meu CEP

Informe seu CEP e veja se possui **FRETE GRÁTIS** para seu endereço

Resumo do pedido

Subtotal

R\$ 22,90

Total do pedido

R\$ 22,90

R\$ 20,61 no depósito bancário com desconto
ou 1x sem juros de R\$ 22,21 no cartão de crédito

Possui cupom? Utilize-o na página de pagamento e aproveite!

Continuar

Escolher mais produtos

ATENDIMENTO

☎ (31) 3568-9125

PROCESSO N° 124/24
 PÁGINA 1849

Tele-vendas
 (11) 3055 7600
 Meu carrinho
 1 item

Olá, visitante
 Minha conta

**Termos
 mais
 buscados**

- [Bombas de Incêndio](#)
- [Bombas para Piscina](#)
- [Acessórios para Piscina](#)
- [Bombas Sapo](#)
- [Bombas Submersíveis](#)
- [Acessórios para Bomba](#)
- [Roçadeiras](#)
- [Telas de Segurança](#)
- [Motores Elétricos](#)

- [Bomba Solar](#)
- [Bombas Periféricas](#)
- [Prensa](#)
- [Torno de Bancada](#)
- [Mapotecas](#)
- [Lava Jato](#)
- [Paleteiras Manuais](#)
- [Materiais Hidráulicos](#)
- [EPI](#)

- [Vibradores de Imersão](#)
- [Talhas Manuais](#)
- [Troles Manuais](#)
- [Bombas com Roda D'água](#)
- [Bombas Autoaspirante](#)
- [Tratamento para Água de Piscina](#)
- [Bóias de Nível](#)
- [Controladores de Pressão](#)

- [Moto Esmeril](#)
- [Bombas Dosadora](#)
- [Bombas de Esgoto](#)
- [Mangueira para Bombas](#)
- [Compressores de Ar](#)
- [Pistola para Compressor de Ar](#)

Merito Comércio de Equipamentos Ltda | Rua Dr João Alves de Lima, 325, Brás - São Paulo SP, 03052-060 | CNPJ: 01.582.892/0001-49 | I.E. 148.603.346.112

linx commerce

7% de desconto no boleto e PIX

Em até 12x sem juros no cartão

Compre e retire na loja

M-Bônus

PROCESSO Nº 124/21
PÁGINA 1850

Encontre aqui o seu produto...

Buscar

Tele-vendas
(11) 3055 7600
Meu carrinho
1 itens

Olá, visitante
Minha conta

Bombas De Água Piscinas Construção Civil Pressurizadores de Água Motores Elétricos Ofertas Marcas Todas as categorias

Home > Carrinho

Carrinho de compras

Produtos

Imagem	Subtotal	Quantidade	Subtotal
			
	TUBO EDUTOR VINYL TUBOS GEO VINYL 1.1/2		R\$ 91,39
		1	
			Remover produto
			R\$ 91,39

Aproveite e leve também

(0)

(2)

Pronta-entrega

Pronta-entrega

6% OFF

7% OFF

CONTROLADOR AUTOMÁTICO DE PRESSÃO...

TUBO EDUTOR GEO VINYL PARA POÇO ARTESIANO 1...

R\$ 483,76

R\$ 48,28

R\$ 449,90

R\$ 44,90

à vista no PIX

à vista no PIX

Compre agora e economize R\$ 33,86

Compre agora e economize R\$ 3,38



Como a Super Pro pode te ajudar?

PROCESSO Nº 24/24
PÁGINA 186



Precisa de ajuda?

Olá! Já possui uma conta?

Entre ou Cadastre-se



Home > Casa > **Torneiras**

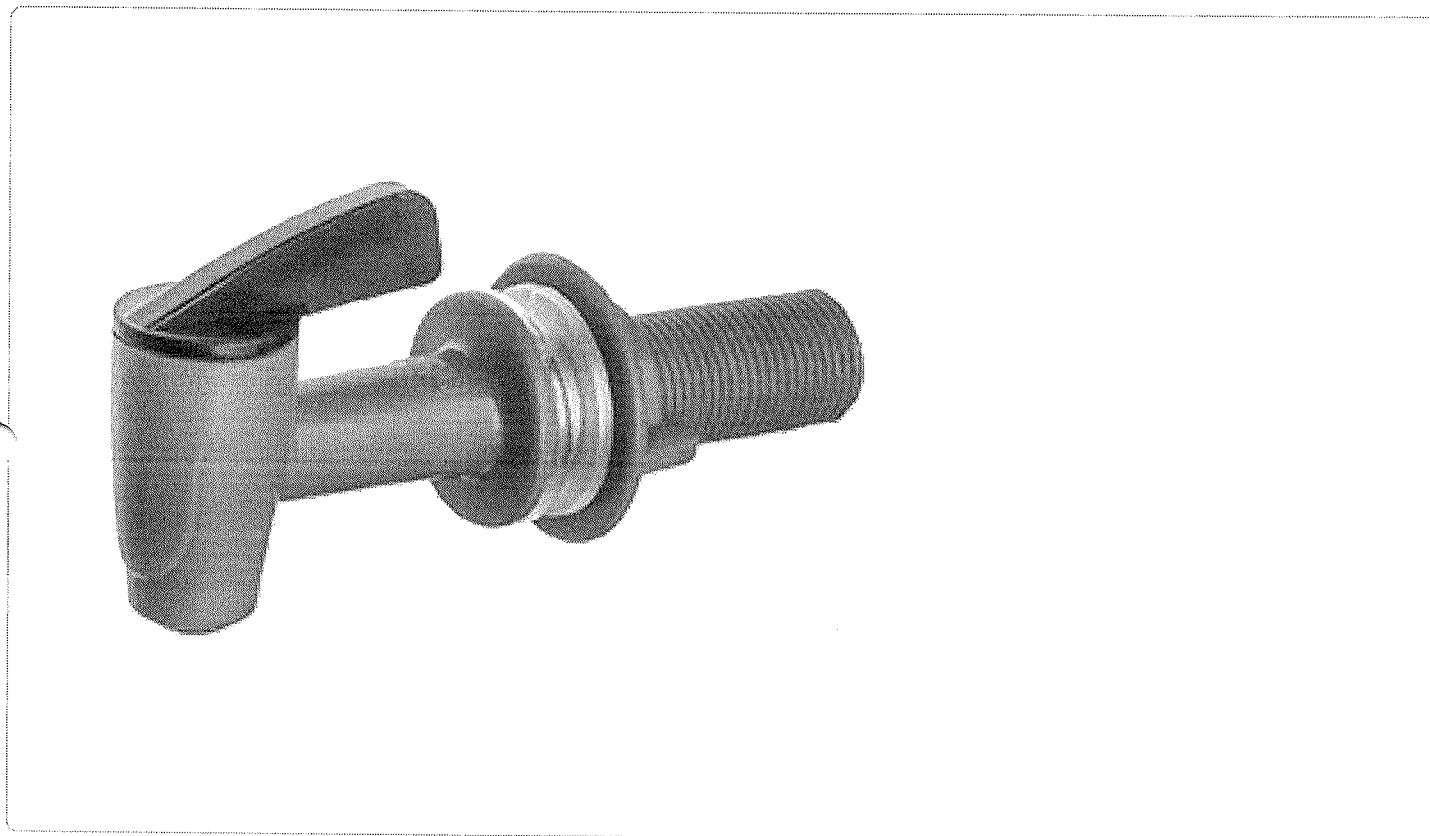

Calcular frete e prazo de entrega

----- **Consultar**

Código: 235201

Torneira Filtro Man Marrom/preta

☆☆☆☆☆ (0 avaliações)

R\$ 4,89

À vista no PIX ou em 1x no cartão com **10% de desconto**

Ou R\$ 4,89

Em até 1x de **R\$ 4,89** sem juros no cartão

- +

COMPRAR

0.55 - 0.1173

Produtos semelhantes

0.55 - 0.1173 / 0.15 - 0.35

Eu te ajudo a comprar

Primeira compra? Use o cupom **PRICOMPRA** e Ganhe R\$10 OFF na compra acima de R\$299

Atendimento - Minha Conta - Meus favoritos - Blog



Faça uma pesquisa...

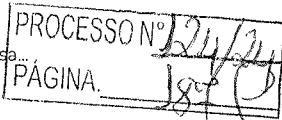

Entre ou Cadastre-se



Ver Mais

Ventiladores | Exaustores

Casa e Jardim

Tintas e Químicos

Ferramentas

Construção

Home > Camping | Casa e Jardim > Casa e Jardim > Torneira > Torneira Filtro Manual Branca-Preta 1155 5/8 Individual - Herc

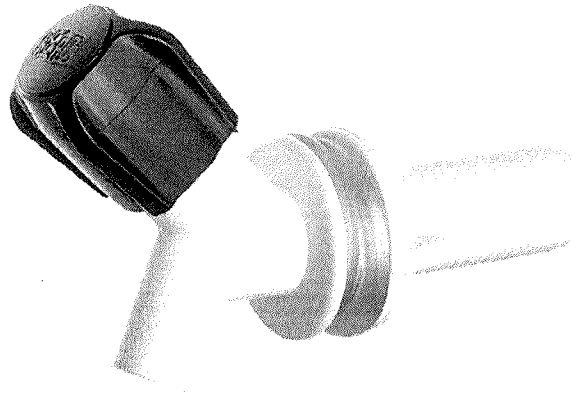

POSTAGEM EM 24H

Torneira Filtro Manual Branca-Preta 1155 5/8 Individual - Herc

Modelo: 27617-01

(0)

OPORTUNIDADE TERMINA HOJE 16/08... SEYTA... ECEIDA

RAIYON

de ~~R\$ 7,30~~ por

R\$ 5,34 ← 9%
no PIX

R\$ 5,62
no cartão em 1x

+ formas de pagamento

1

COMPRAR

Garantia: 12 meses

Calcule o frete
Não sei o meu CEP 00000-000 OK

DESCRIÇÃO DO PRODUTO

Torneira para filtro

Um n

APLIC Aceite os cookies e tenha uma melhor experiência em nosso site, consulte nossa [Política de Privacidade](#).

Em b

Aceitar

em três cores diferentes.

gular e

direcionar o fluxo de água proveniente do bebedouro, filtro ou suporte para garrafão.

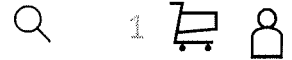

PROCESSO N° 124/24
PAGINA 188

Carrinho

Entrega

Pagamento

Carrinho de compras 1

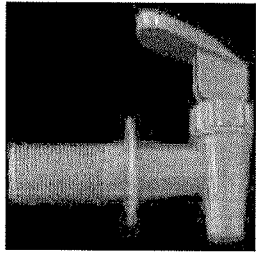

Bella
Torneira para Filtro Marrom
Código 1057548

- ✓ Entrega ao domicílio
- ✓ Retirada na loja



R\$8,00 un

Resumo da sua compra

Sub total R\$8,00

Total a pagar R\$8,00

O custo do frete não está incluído no total.

+ Adicione um cupom de desconto

Continuar

Produto total: R\$8,00

Preços e opções de entrega com base em sua localização atual: Jardim Santa Francisca



Compra segura [ver mais](#)
Seus dados pessoais são mantidos estritamente confidenciais e protegidos.

Satisfação Garantida [ver mais](#)
Se um produto não atender às suas expectativas, você terá 7 dias a partir do recebimento para devolvê-lo.

Precisa de ajuda?
Se precisar de ajuda para concluir sua compra, ligue para (011) 3004 5678 ou 0800 7634622

Que você não perca!

03.439.316/0001-72

Última atualização 20/03/2024

Local: Forquethina/RS Órgão: MUNICIPIO DE FORQUETHINA Unidade compradora: 135 - Município de Forquethina

Modalidade da contratação: Pregão - Eletrônico Amparo legal: Lei 14.133/2021, Art. 28. I Tipo: Edital Modo de Disputa: Aberto

Registro de preço: Sim

Data de divulgação no PNCP: 27/02/2024 Situação: Divulgada no PNCP

Data de início de recebimento de propostas: 27/02/2024 15:18 (horário de Brasília)

Data fim de recebimento de propostas: 15/03/2024 08:30 (horário de Brasília)

Id contratação PNCP: 04214401000103-1-000031/2024 Fonte: Tecnosweb - Tecnologia de Gestão

Objeto:

MATERIAL DE CONSUMO

Informação complementar:

Registro de Preços visando eventual e futura aquisição de ferramentas e materiais em geral.

VALOR TOTAL ESTIMADO DA COMPRA

R\$ 77.065.5272

VALOR TOTAL HOMOLOGADO DA COMPRA

R\$ 39.139.2681

Itens	Arquivos	Histórico				
Número	Descrição	Quantidade	Valor unitário estimado	Valor total estimado		Detalhar
136	TAVELA CERÂMICA PARA LAJE	20	R\$ 1.3799	R\$ 27.60		
137	Tela soldada de 1.5m altura, fio de 1.9mm, malha de 5x10cm	100	R\$ 29.28	R\$ 2.928.00		
138	TESOURA DE PODA	5	R\$ 40.9799	R\$ 204.90		
139	Tomadeira de bancada cromado p/ banheiro bica alta.	10	R\$ 175.9699	R\$ 1.759.70		
140	Tomadeira de pia de banheiro bica baixa	10	R\$ 121.9699	R\$ 1.219.70		

Exibir 136-140 de 147 itens

< Voltar



O Portal Nacional de Contratações Públicas (PNCP) é o site oficial deste modo a divulgação centralizada e obrigatória dos atos exigidos em sede de licitação e contratação administrativa elaborados pelo novo diploma.

A criação do Comitê Gestor do Rede Nacional de Contratações Públicas, um colegiado de instituições com suas atribuições estabelecidas no Decreto nº 10.234 de 3 de agosto de 2021.

O presente objetivo é um esforço conjunto de construção de uma infraestrutura de dados que permita a todos os participantes a cumprir o objetivo de

Item nº 1

Descrição: Abraçadeira nylon 2.5x200mm preta.
 Quantidade: 500 Unidade de medida: UN Valor unitário estimado: R\$ 0,1199 Valor total estimado: R\$ 60,00
 Tipo: Material Categoria: Não se aplica Benefício: Não se aplica Situação: Homologado
 Produto Manufaturado Nacional: Não Critério de julgamento: Menor preço

RESULTADO(S)

Quantidade homologada: 500 Valor unitário homologado: R\$ 0,05 Valor total homologado: R\$ 25,00

Ordem de classificação 1º
 CNPJ/CPF ou Nº de identificação do fornecedor: 47.629.289/0001-76
 Nome ou razão social do fornecedor: ELETRO CENTER MATERIAIS ELETRICOS, HIDRAULICOS E FERRAMENTAS LTDA
 Indicador de subcontratação: Não Porte da Empresa: Demais Código do país: BRA Situação: Informado
 Data do resultado da homologação: 20/03/2024

Retornar

Numero	Descrição	Quantidade	Valor unitário estimado	Valor total estimado	Detalh
1	Abraçadeira nylon 2.5x200mm preta	500	R\$ 0,1199	R\$ 60,00	
2	Abraçadeira nylon 2.5x200mm preta	500	R\$ 0,1299	R\$ 65,00	
3	Abraçadeira nylon 2.5x200mm preta	500	R\$ 0,13	R\$ 65,00	
4	Abraçadeira nylon 2.5x200mm preta	500	R\$ 0,14	R\$ 70,00	
5	Abraçadeira nylon 2.5x200mm preta	500	R\$ 0,14	R\$ 70,00	

< Voltar



Item n° 2

Descrição: Abraçadeira nylon 3.6 x 200mm branca.
Quantidade: 500 **Unidade de medida:** UN **Valor unitário estimado:** R\$ 0.1799 **Valor total estimado:** R\$ 90.00
Tipo: Material **Categoria:** Não se aplica **Benefício:** Não se aplica **Situação:** Homologado
Produto Manufaturado Nacional: Não **Critério de julgamento:** Menor preço

RESULTADO(S)

Quantidade homologada: 500 **Valor unitário homologado:** R\$ 0.0599 **Valor total homologado:** R\$ 30.00
Ordem de classificação: 1º
CNPJ/CPF ou N° de identificação do fornecedor: 47.629.289/0001-76
Nome ou razão social do fornecedor: ELETRO CENTER MATERIAIS ELETRICOS, HIDRAULICOS E FERRAMENTAS LTDA
Indicador de subcontratação: Não **Porte da Empresa:** Demais **Código do país:** BRA **Situação:** Informado
Data do resultado da homologação: 20/03/2024

[Retornar](#)

Numero	Descrição	Quantidade	valor unitário estimado	Valor total estimado	Detail
1	Abraçadeira nylon 3.6 x 200mm branca	500	R\$ 0.1799	R\$ 90.00	
2	Abraçadeira nylon 3.6 x 200mm branca	500	R\$ 0.0599	R\$ 30.00	
3	Abraçadeira nylon 3.6 x 200mm branca	500	R\$ 0.1799	R\$ 90.00	
4	Abraçadeira nylon 3.6 x 200mm branca	500	R\$ 0.1799	R\$ 90.00	
5	Abraçadeira nylon 3.6 x 200mm branca	500	R\$ 0.1799	R\$ 90.00	

[Retornar](#)

1 volt



E Item nº 5

De Descrição: ABRAÇADEIRA TIPO U 1 1/4
 Lo Quantidade: 100 Unidade de medida: UN Valor unitário estimado: R\$ 1,84 Valor total estimado: R\$ 184,00
 Mc Tipo: Material Categoria: Não se aplica Benefício: Não se aplica Situação: Homologado
 Re Produto Manufaturado Nacional: Não Critério de julgamento: Menor preço

De RESULTADO(S)

De Quantidade homologada: 100 Valor unitário homologado: R\$ 0,76 Valor total homologado: R\$ 76,00
 Id Ordem de classificação 1º
 Oc CNPJ/CPF ou Nº de identificação do fornecedor: 41.256.511/0001-56
 Md Nome ou razão social do fornecedor: EVEREST MATERIAIS DE CONSTRUCAO LTDA
 Inf Indicador de subcontratação: Não Porte da Empresa: Demais Código do país: BRA Situação: Informado
 Re Data do resultado da homologação: 20/03/2024

Retornar

Numero	Descrição	Quantidade	Valor unitário estimado	Valor total estimado	Detalh
1	ABRAÇADEIRA TIPO U 1 1/4	100	R\$ 1,84	R\$ 184,00	⊗
2	ABRAÇADEIRA TIPO U 1 1/4	100	R\$ 0,76	R\$ 76,00	⊗
3	ABRAÇADEIRA TIPO U 1 1/4	100	R\$ 0,76	R\$ 76,00	⊗
4	ABRAÇADEIRA TIPO U 1 1/4	100	R\$ 0,76	R\$ 76,00	⊗
5	ABRAÇADEIRA TIPO U 1 1/4	100	R\$ 1,84	R\$ 184,00	⊗

Retornar

Retornar

Voltar



Home

Item

Item nº 6

Descrição: ABRACADEIRA TIPO U 3/4

Quantidade: 100 Unidade de medida: UN Valor unitário estimado: R\$ 0.8599 Valor total estimado: R\$ 86,00

Tipo: Material Categoria: Não se aplica Benefício: Não se aplica Situação: Homologado

Produto Manufaturado Nacional: Não Critério de julgamento: Menor preço

RESULTADO(S)

Data

Quantidade homologada: 100 Valor unitário homologado: R\$ 0,2999 Valor total homologado: R\$ 30,00

Ordem de classificação 1º

CNPJ/CPF ou Nº de identificação do fornecedor: 48.715.118/0001-22

Nome ou razão social do fornecedor: DISTRIBUIDORA DE MATERIAIS IVOTI LTDA

Indicador de subcontratação: Não Porte da Empresa: Demais Código do país: BRA Situação: Informado

Data do resultado da homologação: 20/03/2024

Retornar

Item

Numero	Descrição	Quantidade	Valor unitario estimado	Valor total estimado	Detalh
1	ABRACADEIRA TIPO U 3/4	100	R\$ 0,8599	R\$ 86,00	⊙
2	ABRACADEIRA TIPO U 3/4	30	R\$ 0,2999	R\$ 29,99	⊙
3	ABRACADEIRA TIPO U 3/4	30	R\$ 0,2999	R\$ 29,99	⊙
4	ABRACADEIRA TIPO U 3/4	30	R\$ 0,2999	R\$ 29,99	⊙
5	ABRACADEIRA TIPO U 3/4	30	R\$ 0,2999	R\$ 29,99	⊙
6	ABRACADEIRA TIPO U 3/4	30	R\$ 0,2999	R\$ 29,99	⊙

Retornar < >

Retornar < >

Retornar < >



Item nº 7

Descrição: acento sanitário almofada, branco, universal, retangular.

Quantidade: 30 Unidade de medida: UN Valor unitário estimado: R\$ 94,98 Valor total estimado: R\$ 2.849,40

Tipo: Material Categoria: Não se aplica Benefício: Não se aplica Situação: Homologado

Produto Manufaturado Nacional: Não Critério de julgamento: Menor preço

RESULTADO(S)

Quantidade homologada: 30 Valor unitário homologado: R\$ 56,95 Valor total homologado: R\$ 1.708,50

Ordem de classificação: 1º

CNPJ/CPF ou Nº de identificação do fornecedor: 41.256.511/0001-56

Nome ou razão social do fornecedor: EVEREST MATERIAIS DE CONSTRUCAO LTDA

Indicador de subcontratação: Não Porte da Empresa: Demais Código do país: BRA Situação: Informado

Data do resultado da homologação: 20/03/2024

Retornar

Número	Descrição	Quantidade	Valor unitário estimado	Valor total estimado	Detalh
1	ALMOFADA DE TUBO 11 x 9	30	R\$ 94,98	R\$ 2.849,40	⊗
2	acento sanitário almofada universal retangular	30	R\$ 56,95	R\$ 1.708,50	⊗
3	Acumador de água quente	30	R\$ 12,17	R\$ 365,09	⊗
4	Arquitetura de interiores	30	R\$ 9,25	R\$ 277,50	⊗
5	Arquitetura de interiores	30	R\$ 28,70	R\$ 861,00	⊗

Retornar < >

124/24 - 1924

< Voltar



Assinatura e rubrica do responsável pelo processo

Selecione

Item n° 59

Descrição: Caixa de descarga alta 9 litros, branca.

Quantidade: 3 Unidade de medida: UN Valor unitário estimado: R\$ 418.3299 Valor total estimado: R\$ 1.254.99

Tipo: Material Categoria: Não se aplica Benefício: Não se aplica Situação: Homologado

Produto Manufaturado Nacional: Não Critério de julgamento: Menor preço

RESULTADO(S)

De

Quantidade homologada: 3 Valor unitário homologado: R\$ 198.3499 Valor total homologado: R\$ 595.0499

Ordem de classificação 1º

CNPJ/CPF ou N° de identificação do fornecedor: 47.629.289/0001-76

Nome ou razão social do fornecedor: ELETRO CENTER MATERIAIS ELETRICOS, HIDRAULICOS E FERRAMENTAS LTDA

Indicador de subcontratação: Não Porte da Empresa: Demais Código do país: BRA Situação: Informado

Data do resultado da homologação: 20/03/2024

Retornar

Numero	Descrição	Quantidade	Valor unitário estimado	Valor total estimado	Detalhe
59	CAIXA DE DESCARGA ALTA 9 LITROS BRANCA	3	R\$ 418,33	R\$ 1.254,99	
60	CAIXA DE DESCARGA ALTA 9 LITROS BRANCA	3	R\$ 198,35	R\$ 595,05	
61	CAIXA DE DESCARGA ALTA 9 LITROS BRANCA	3	R\$ 198,35	R\$ 595,05	
62	CAIXA DE DESCARGA ALTA 9 LITROS BRANCA	3	R\$ 418,33	R\$ 1.254,99	
63	CAIXA DE DESCARGA ALTA 9 LITROS BRANCA	3	R\$ 418,33	R\$ 1.254,99	

Retornar < >

Selecione

< Voltar



Item nº 91

Descrição: Fita isolante rolo de 10m x 19mm.

Quantidade: 50 Unidade de medida: UN Valor unitário estimado: R\$ 4,83 Valor total estimado: R\$ 241,50

Tipo: Material Categoria: Não se aplica Benefício: Não se aplica Situação: Homologado

Produto Manufaturado Nacional: Não Critério de julgamento: Menor preço

RESULTADO(S)

Quantidade homologada: 50 Valor unitário homologado: R\$ 1,6899 Valor total homologado: R\$ 84,50

Ordem de classificação 1º

CNPJ/CPF ou Nº de identificação do fornecedor: 41.256.511/0001-56

Nome ou razão social do fornecedor: EVEREST MATERIAIS DE CONSTRUCAO LTDA

Indicador de subcontratação: Não Porte da Empresa: Demais Código do país: BRA Situação: Informado

Data do resultado da homologação: 20/03/2024

Retornar

Item	Descrição	Quantidade	Valor Unitário	Valor Total	Situação
91	Fita isolante rolo de 10m x 19mm	50	R\$ 1,6899	R\$ 84,50	Homologado
92	Fita isolante rolo de 10m x 19mm	50	R\$ 4,83	R\$ 241,50	Estimado
93	Fita isolante rolo de 10m x 19mm	50	R\$ 4,83	R\$ 241,50	Estimado
94	Fita isolante rolo de 10m x 19mm	50	R\$ 4,83	R\$ 241,50	Estimado
95	Fita isolante rolo de 10m x 19mm	50	R\$ 4,83	R\$ 241,50	Estimado

< Voltar

Edital

Ato que autoriza a Contratação Direta nº 135/2024

Última atualização 19/03/2024

Local: São Sebastião do Cai/RS Órgão: MUNICIPIO DE SAO SEBASTIAO DO CAI

Unidade compradora: 82 - Município de São Sebastião do Cai

Modalidade da contratação: Dispensa Amparo legal: Lei 14.133/2021, Art. 75, II Tipo: Ato que autoriza a Contratação Direta

Modo de Disputa: Não se aplica Registro de preço: Não

Data de divulgação no PNCP: 19/03/2024 Situação: Divulgada no PNCP

Id contratação PNCP: 88370879000104-1-000134/2024 Fonte: Tecnosweb - Tecnologia de Gestão

Objeto:

MATERIAL ELETRICO E ELETRONICO

Informação complementar:

MATERIAL PARA ILUMINAÇÃO PUBLICA - ESTOQUE

VALOR TOTAL ESTIMADO DA COMPRA	VALOR TOTAL HOMOLOGADO DA COMPRA
R\$ 13.530,00	R\$ 13.530,00

Itens Arquivos Histórico

Número	Descrição	Quantidade	Valor unitário estimado	Valor total estimado	Detalhar
1	RELE FOTOELETRICO 220V	100	R\$ 16,80	R\$ 1.680,00	
2	REATOR VAPOR SODIO 250W	150	R\$ 79,00	R\$ 11.850,00	

Exibir 1-2 de 2 itens

Página < >

< Voltar



Criado pela Lei nº 14.133/21, o Portal Nacional de Contratações Públicas (PNCP) é o sítio eletrônico oficial destinado à divulgação contratada e obrigatoria dos atos exigidos em todo as licitações e contratos administrativos abrangidos pelo novo diploma.

É ligado pelo Conselho Diretor da Rede Nacional de Contratações Públicas, um colegiado administrativo com suas atribuições estabelecidas no Decreto nº 10.764, de 9 de agosto de 2021.

O desenvolvimento de esta versão do Portal é um esforço conjunto de construção de uma concepção direta legal, homologada pelos indicados a compor o referido comitê.

A adequação, atualização e manutenção das informações e dos arquivos relativos as contratações disponibilizadas no PNCP por força da Lei nº 14.133/2021 são de inteira responsabilidade dos órgãos e entidades contratantes.

CEP: 91120-900 - São Sebastião do Cai/RS

0500 878 5001

AGRADECIMENTO AOS PARCEIROS

Item nº 1

Descrição: RELE FOTOELETRICO 220V

Quantidade: 100 Unidade de medida: PC Valor unitário estimado: R\$ 16,80 Valor total estimado: R\$ 1.680,00

Tipo: Material Categoria: Não se aplica Benefício: Não se aplica Situação: Homologado

Produto Manufaturado Nacional: Não Critério de julgamento: Não se aplica

RESULTADO(S)

Quantidade homologada: 100 Valor unitário homologado: R\$ 16,80 Valor total homologado: R\$ 1.680,00

Ordem de classificação 1º

CNPJ/CPF ou Nº de identificação do fornecedor: 30.981.793/0001-38

Nome ou razão social do fornecedor: R. ADAM NUNES MATERIAIS ELÉTRICOS

Indicador de subcontratação: Não Porte da Empresa: Demais Código do país: BRA Situação: Informado

Data do resultado da homologação: 19/03/2024

Retornar

Número	Descrição	Quantidade	Valor unitário estimado	Valor total estimado	Detalhe
1	RELE FOTOELETRICO 220V	100	R\$ 16,80	R\$ 1.680,00	
1	RELE FOTOELETRICO 220V	100	R\$ 16,80	R\$ 1.680,00	

1/1

< voltar

Ato que autoriza a Contratação Direta nº 143/2024

Última atualização 18/03/2024

Local: Veranópolis/RS Órgão: MUNICIPIO DE VERANÓPOLIS Unidade compradora: 1 - Prefeitura Municipal de Veranópolis

Modalidade da contratação: Dispensa Amparo legal: Lei 14.133/2021, Art. 75, II Tipo: Ato que autoriza a Contratação Direta

Portal Nacional de Contratações Públicas

Entrar

Data de divulgação no PNCP: 18/03/2024 Situação: Divulgada no PNCP

Id contratação PNCP: 98671597000109-1-000175/2024 Fonte: Fiorilli Software

Objeto:

MATERIAL ELÉTRICO E ELETRÔNICO

Informação complementar:

Aquisição de 60 lâmpadas de LED para manutenção da iluminação pública da Praça XV de Novembro, localizada no Centro deste município. A aquisição deve seguir os seguintes padrões técnicos: lâmpadas exclusivamente de LED no formato Bulbo, com uma potência mínima de 20 watts e uma temperatura de cor de 6500K, caracterizando assim a luz fria na luminosidade. Esses requisitos garantem a eficiência e adequação das lâmpadas para diversas aplicações, especialmente no ambiente da Praça que demanda iluminação de alta qualidade e uso frequente.

VALOR TOTAL ESTIMADO DA COMPRA

R\$ 834,00

VALOR TOTAL HOMOLOGADO DA COMPRA

R\$ 834,00

Itens Arquivos Histórico

Número	Descrição	Quantidade	Valor unitário estimado	Valor total estimado	Detalhar
1	LAMPADA LED 20W 6500K	60	R\$ 13,90	R\$ 834,00	

Exibir 1-1 de 1 itens

Página < >

< Voltar



Criado pela Lei nº 14.133/21, o Portal Nacional de Contratações Públicas (PNCP) é o site eletrônico oficial destinado à divulgação centralizada e obrigatória dos atos excludes em sede de licitações e contratos administrativos abrangidos pelo novo diploma.

É gerido pelo Comitê Gestor da Rede Nacional de Contratações Públicas, um colegiado deliberativo com suas atribuições estabelecidas no Decreto nº 10.761, de 9 de agosto de 2021.

O desenvolvimento dessa versão de Portal é um esforço conjunto de construção de uma concepção, direcionada, homologada pelos indivíduos a compor o atualizado comitê.

A atualização, fortalecimento e conteúdo das informações e dos arquivos relativos às contratações dispensáveis no PNCP por força da Lei nº 14.133/2021 são de estrita responsabilidade dos órgãos e entidades contratantes.

https://portal.nacionaldecontratacoes.gov.br

0800-9719101

AGRADECIMENTO AOS PARCEIROS

Item nº 1

Descrição: LÂMPADA LED 20W 6500K

Quantidade: 60 Unidade de medida: UN Valor unitário estimado: R\$ 13,90 Valor total estimado: R\$ 834,00

Tipo: Material Categoria: Não se aplica Benefício: Não se aplica Situação: Homologado

Produto Manufaturado Nacional: Não Critério de julgamento: Menor preço

RESULTADO(S)

Quantidade homologada: 60 Valor unitário homologado: R\$ 13,90 Valor total homologado: R\$ 834,00

Ordem de classificação 1º

CNPJ/CPF ou Nº de identificação do fornecedor: 10.436.419/0001-44

Nome ou razão social do fornecedor: CASA NOSTRA MATERIAIS DE CONSTRUCAO LTDA

Indicador de subcontratação: Não Porte da Empresa: Demais Código do país: BRA Situação: Informado

Data do resultado da homologação: 18/03/2024

Retornar

APRESENTAÇÃO DE PREÇOS

Numero	Descrição	Quantidade	Valor unitário estimado	Valor total estimado	Defalt
1	LÂMPADA LED 20W 6500K	60	R\$ 13,90	R\$ 834,00	⊗

APRESENTAÇÃO DE PREÇOS

< Voltar



PROCESSO Nº 121/21
PÁGINA 90/0



Última atualização 18/03/2024

Local: Mococa/SP Órgão: MUNICIPIO DE MOCOCA Unidade compradora: 4979 - Prefeitura Municipal de Mococa

Modalidade da contratação: Dispensa Amparo legal: Lei 14.133/2021, Art. 75, II Tipo: Ato que autoriza a Contratação Direta

Modo de Disputa: Não se aplica Registro de preço: Não

Data de divulgação no PNCP: 18/03/2024 Situação: Divulgada no PNCP

Id contratação PNCP: 44763928000101-1-000045/2024 Fonte: CONAM Consultoria em Administração Municipal

Objeto:

MATERIAL HIDRAULICO

VALOR TOTAL ESTIMADO DA COMPRA

R\$ 5.915,70

VALOR TOTAL HOMOLOGADO DA COMPRA

R\$ 5.915,70

Itens Arquivos Histórico

Número	Descrição	Quantidade	Valor unitário estimado	Valor total estimado	Detalhar
11	REPARO HYDRA MAX	19	R\$ 68,00	R\$ 1.292,00	
12	SIFAO SANFONADO	28	R\$ 9,50	R\$ 266,00	
13	TORNEIRA CROMADA KELLI 1130 X 3/4 C23 Q218 TORNEIRA CROMADA KELLI 1130 X 3/4 C23	9	R\$ 47,00	R\$ 423,00	
14	TUBO DE COLA SILICONE 0323 TUBO DE COLA SILICONE	6	R\$ 25,00	R\$ 150,00	

Exibir 11-14 de 14 itens

Página < >

< Voltar



Criado pela Lei nº 14.133/2021, o Portal Nacional de Contratações Públicas (PNCP) é o site eletrônico oficial destinado à divulgação centralizada e obrigatória dos atos e ações em sede de licitações e contratos administrativos abrangidos pelo novo diploma.

É gerido pelo Comitê Gestor da Rede Nacional de Contratações Públicas, um colegiado deliberativo com suas atribuições estabelecidas no Decreto nº 10.761, de 9 de agosto de 2021.

O desenvolvimento dessa versão do Portal é um esforço conjunto de construção de uma concepção digital legítima, homologada pelas instâncias a quem o auxílio compete.

A adequação, identificação e correlação das informações e dos arquivos relativos às contratações disponibilizadas no PNCP por força da Lei nº 14.133/2021 são de inteira responsabilidade dos órgãos e entidades contratantes.

<https://portal.nacional.com.br/>

0500-970-0001

AGRADECIMENTO AOS PARCEIROS

Item n° 1

A

Item n° 1

Descrição: BOIA 3/4' 0024 BOIA 3/4

Quantidade: 29 Unidade de medida: UN Valor unitário estimado: R\$ 20,00 Valor total estimado: R\$ 580,00

Tipo: Material Categoria: Não se aplica Benefício: Sem benefício Situação: Homologado

Produto Manufaturado Nacional: Não Critério de julgamento: Menor preço

RESULTADO(S)

Id

Quantidade homologada: 29 Valor unitário homologado: R\$ 20,00 Valor total homologado: R\$ 580,00

Ordem

Ordem de classificação 1º

CNPJ

CNPJ/CPF ou Nº de identificação do fornecedor: 55.697.866/0001-95

Nome

Nome ou razão social do fornecedor: GARO'S AUTO PECAS LTDA

Indicador

Indicador de subcontratação: Não Porte da Empresa: Demais Código do país: BRA Situação: Informado

Data do resultado da homologação: 08/03/2024

Retornar

Item	Descrição	Quantidade	Valor Unitário	Valor Total	Situação
1	BOIA 3/4' 0024 BOIA 3/4	29	R\$ 20,00	R\$ 580,00	Homologado
2	BOIA 3/4' 0024 BOIA 3/4	29	R\$ 20,00	R\$ 580,00	Homologado
3	BOIA 3/4' 0024 BOIA 3/4	29	R\$ 20,00	R\$ 580,00	Homologado

Voltar

2024

A

Item n° 2

Descrição: CAIXA DESCARGA

Quantidade: 32 Unidade de medida: UN Valor unitário estimado: R\$ 45,00 Valor total estimado: R\$ 1.440,00

Tipo: Material Categoria: Não se aplica Benefício: Sem benefício Situação: Homologado

Produto Manufaturado Nacional: Não Critério de julgamento: Menor preço

RESULTADO(S)

Id

Quantidade homologada: 32 Valor unitário homologado: R\$ 45,00 Valor total homologado: R\$ 1.440,00

Ordem de classificação 1º

CNPJ/CPF ou N° de identificação do fornecedor: 55.697.866/0001-95

Nome ou razão social do fornecedor: GARO'S AUTO PECAS LTDA

Indicador de subcontratação: Não Porte da Empresa: Demais Código do país: BRA Situação: Informado

Data do resultado da homologação: 08/03/2024

Retornar

Item	Descrição	Quantidade	Valor Unitário	Valor Total	Ações
2	CAIXA DESCARGA	32	R\$ 45,00	R\$ 1.440,00	🔍
3	CAIXA DESCARGA	32	R\$ 45,00	R\$ 1.440,00	🔍
4	CAIXA DESCARGA	32	R\$ 45,00	R\$ 1.440,00	🔍
5	CAIXA DESCARGA	32	R\$ 45,00	R\$ 1.440,00	🔍

2024

Retornar >

Verificar



Item n° 7

A

Item n° 7

Descrição: FITA ISOLANTE 20MTS
Quantidade: 5 **Unidade de medida:** RL **Valor unitário estimado:** R\$ 11,00 **Valor total estimado:** R\$ 55,00
Tipo: Material **Categoria:** Não se aplica **Benefício:** Sem benefício **Situação:** Homologado
Produto Manufaturado Nacional: Não **Critério de julgamento:** Menor preço

RESULTADO(S)

Kl

Quantidade homologada: 5 **Valor unitário homologado:** R\$ 11,00 **Valor total homologado:** R\$ 55,00

Mv

Ordem de classificação: 1º

N

CNPJ/CPF ou Nº de identificação do fornecedor: 55.697.866/0001-95

O

Nome ou razão social do fornecedor: GARO'S AUTO PECAS LTDA

P

Indicador de subcontratação: Não **Parte da Empresa:** Demais **Código do país:** BRA **Situação:** Informado

Q

Data do resultado da homologação: 08/03/2024

R

Retornar

Item	Descrição	Quantidade	Valor Unitário	Valor Total	Situação
07	FITA ISOLANTE 20MTS	5	R\$ 11,00	R\$ 55,00	Homologado
08	FITA ISOLANTE 20MTS	5	R\$ 11,00	R\$ 55,00	Homologado
09	FITA ISOLANTE 20MTS	5	R\$ 11,00	R\$ 55,00	Homologado
10	FITA ISOLANTE 20MTS	5	R\$ 11,00	R\$ 55,00	Homologado

Retornar

Retornar < >

Voltar



Home

A

Item n° 8

Descrição: FITA VEDA ROSCA 18MM X 50M 0103 FITA VEDA ROSCA 18MM X 50M

Quantidade: 9 Unidade de medida: RL Valor unitário estimado: R\$ 9.00 Valor total estimado: R\$ 81.00

Tipo: Material Categoria: Não se aplica Benefício: Sem benefício Situação: Homologado

Produto Manufaturado Nacional: Não Critério de julgamento: Menor preço

RESULTADO(S)

Id

Quantidade homologada: 9 Valor unitário homologado: R\$ 9.00 Valor total homologado: R\$ 81.00

Ordem de classificação 1º

CNPJ/CPF ou N° de identificação do fornecedor: 55.697.866/0001-95

Nome ou razão social do fornecedor: GARO'S AUTO PECAS LTDA

Indicador de subcontratação: Não Porte da Empresa: Demais Código do país: BRA Situação: Informado

Data do resultado da homologação: 08/03/2024

Nome

E

Retornar

Item	Descrição	Quantidade	Valor Unitário	Valor Total	Ações
01	FITA VEDA ROSCA 18MM X 50M 0103	9	R\$ 9.00	R\$ 81.00	🔍
02	FITA VEDA ROSCA 18MM X 50M 0103	9	R\$ 15.30	R\$ 137.70	🔍
03	FITA VEDA ROSCA 18MM X 50M 0103	9	R\$ 7.00	R\$ 63.00	🔍

Home

Retornar < >

< Voltar



Ato que autoriza a Contratação Direta nº 6/2024

Última atualização 26/02/2024

Local: São Gotardo/MG Órgão: MUNICIPIO DE SAO GOTARDO

Unidade compradora: 02003002 - COORD. DE PLAN. PEDAGÓGICO E QUAL. EDUCAÇÃO

Modalidade da contratação: Dispensa Amparo legal: Lei 14.133/2021, Art. 75, II Tipo: Ato que autoriza a Contratação Direta

Modo de Disputa: Não se aplica Registro de preço: Não

Data de divulgação no PNCP: 26/02/2024 Situação: Divulgada no PNCP

Id contratação PNCP: 18602037000155-1-000010/2024 Fonte: Habeas Data Soluções em Informática Ltda

Objeto:

CONTRATAÇÃO DE EMPRESA PARA AQUISIÇÃO DE MATERIAL ELÉTRICO PARA INSTALAÇÃO DE NOVO PADRÃO DE ENERGIA NA

Portal Nacional de Contratações Públicas

VALOR TOTAL ESTIMADO DA COMPRA
R\$ 10.061,52

VALOR TOTAL HOMOLOGADO DA COMPRA
R\$ 7.516,50

Itens	Arquivos	Histórico			
Número	Descrição	Quantidade	Valor unitário estimado	Valor total estimado	
21	ARAME GALVANIZADO 14-500G	1	R\$ 24,19	R\$ 24,19	
22	DISJUNTOR TRIPOLAR INDUSTRIAL 125A SOPRANO 240V	1	R\$ 428,25	R\$ 428,25	
23	CABO SINGELO 0,61KV ALUM 1,70MM PRETO NBR	200	R\$ 32,93	R\$ 6.586,00	
24	DUTO FLEXIVEL CORRUGADO 2 POLEGADAS PRETO	50	R\$ 5,20	R\$ 260,00	

Exibir: 21-24 de 24 itens

Página < >

< Voltar



Criado pela Lei nº 14.133/21, o Portal Nacional de Contratações Públicas (PNCP) é o meio eletrônico oficial destinado a divulgação, contratação e outorga dos atos exigidos em todo o território do Brasil, com exceção dos contratos administrativos celebrados pelo Brasil diplomático.

Regido pelo Comitê Gestor do Portal Nacional de Contratações Públicas, um órgão de colaboração entre suas administrações, instituídas no Decreto nº 10.764, de 9 de agosto de 2021.

O desenvolvimento dessa versão do Portal é um esforço conjunto de construção de uma concepção direta legal, homologada pelos indicados a compor o alarico comite.

>

A

Item nº 14

Descrição: BUCHA DE REDUCAO 1 1/2 PARA 3/4 PVC BR3/4
Quantidade: 1 Unidade de medida: UN Valor unitário estimado: R\$ 3,49 Valor total estimado: R\$ 3,49
Tipo: Material Categoria: Não se aplica Benefício: Sem beneficio Situação: Em andamento
Produto Manufaturado Nacional: Não Critério de julgamento: Não se aplica

RESULTADO(S)

D

id

Quantidade homologada: 1 Valor unitário homologado: R\$ 1,90 Valor total homologado: R\$ 1,90

Of

Ordem de classificação 1º

Of

CNPJ/CPF ou Nº de identificação do fornecedor: 01134.726/0001-80

Of

Nome ou razão social do fornecedor: SETTA FIOS E CABOS LTDA

Indicador de subcontratação: Não Porte da Empresa: Não Informado Código do país: BRA

Situação: Informado

Data do resultado da homologação: 23/02/2024

Retornar

ID	Descrição	Quantidade	Valor Unitário	Valor Total	Ações
12	CAIXA INCLINÁVEL EMER DADRAO MURETA 7 ALVENARIA	1	R\$ 189,98	R\$ 189,98	🔍
13	OL. PVA 155 GRAUS 841 BOLEÇADAS PVC 155	1	R\$ 3,17	R\$ 3,17	🔍
14	BUCHA DE REDUCAO 1 1/2 PARA 3/4 PVC BR3/4	1	R\$ 3,49	R\$ 3,49	🔍
15	CAIXA DE PASSADILHO ATLHAMENTO DE PLASTICO	3	R\$ 10,74	R\$ 72,22	🔍

Item 14 de 14

20/02/2024 < >

< Voltar



Ato que autoriza a Contratação Direta nº 76/2024

Última atualização 05/03/2024

Local: Ituverava/SP Órgão: SERVIÇO AUTONOMO DE AGUA E ESGOTOS

Unidade compradora: 1 - SERVIÇO AUTÔNOMO DE ÁGUA E ESGOTO DE ITUVERAVA

Modalidade da contratação: Dispensa Amparo legal: Lei 14.133/2021, Art. 75, II Tipo: Ato que autoriza a Contratação Direta

Modo de Disputa: Não se aplica Registro de preço: Não



Entrar

Objeto:

AQUISIÇÃO DE MATERIAL ELETRICO PARA DE ACORDO COM A DFD

VALOR TOTAL ESTIMADO DA COMPRA

R\$ 1.103,76

VALOR TOTAL HOMOLOGADO DA COMPRA

R\$ 1.103,76

Itens Arquivos Histórico

Número	Descrição	Quantidade	Valor unitário estimado	Valor total estimado
1	REATOR SODIO/METAL 250W	4	R\$ 104,00	R\$ 416,00
2	BASE PARA RELE	2	R\$ 11,38	R\$ 22,76
3	CABO PP 2X4 MM	22	R\$ 7,80	R\$ 171,60
4	CONTATOR CWM 25-10	2	R\$ 217,00	R\$ 434,00
5	RELE FOTOCELULA BIVOLT	2	R\$ 29,70	R\$ 59,40

Exibir: 1-5 de 5 itens

Página < >

< Voltar



Criado pela Lei nº 14.133/2021, o Portal Nacional de Contratações Públicas (PNCP) é o site eletrônico oficial destinado a divulgação com qualidade e obrigatoriedade dos atos exigidos em fase de licitação, contratação administrativa, abrangidos pelo novo diploma.

É gerido pelo Comitê Gestor da Rede Nacional de Contratações Públicas, um colegiado de nível central com suas atribuições estabelecidas no Decreto nº 10.704, de 9 de agosto de 2021.

O desenvolvimento e a manutenção do Portal é um esforço conjunto de construção do novo paradigma de contratação, promovido pelos indicados a comprar e auditar com lic.

Através deste link você poderá consultar as informações e documentos relativos às contratações disponíveis no PNCP por meio da Lei nº 14.133/2021, além de conferir o status atualizado das licitações e contratos contratados.

Item n° 2

Descrição: BASE PARA RELE

Quantidade: 2 Unidade de medida: Unidade Valor unitário estimado: R\$ 11,38 Valor total estimado: R\$ 22,76

Tipo: Material Categoria: Não se aplica Benefício: Não se aplica Situação: Homologado

Produto Manufaturado Nacional: Não Critério de julgamento: Menor preço

RESULTADO(S)

Quantidade homologada: 2 Valor unitário homologado: R\$ 11,38 Valor total homologado: R\$ 22,76

Ordem de classificação 1º

CNPJ/CPF ou N° de identificação do fornecedor: 08.344.261/0001-30

Nome ou razão social do fornecedor: A. DE PAULA MATERIAIS ELETRICOS ME

Indicador de subcontratação: Não Porte da Empresa: ME Código do país: BRA Situação: Informado

Data do resultado da homologação: 05/03/2024

Ato que autoriza a Contratação Direta nº 5078/2024

Acesso: Contratação

Última atualização 05/03/2024

Local: Guarapuava/PR Órgão: UNIVERSIDADE ESTADUAL DO CENTRO OESTE

Unidade compradora: 57 - UNICENTRO - Universidade Estadual do Centro-Oeste

Modalidade da contratação: Dispensa Amparo legal: Lei 14.133/2021, Art. 75, II Tipo: Ato que autoriza a Contratação Direta

Modo de Disputa: Não se aplica Registro de preço: Não

Data de divulgação no PNCP: 05/03/2024 Situação: Divulgada no PNCP

Id contratação PNCP: 77902914000172-1-000028/2024

Fonte: Secretaria de Estado da Administração e da Previdência do Estado do Paraná - SEAP-PR

Objeto:

Portal Nacional de Contratações Públicas	
VALOR TOTAL ESTIMADO DA COMPRA	VALOR TOTAL HOMOLOGADO DA COMPRA
R\$ 20.955	R\$ 20.955

Itens Arquivos Histórico

Número	Descrição	Quantidade	Valor unitário estimado	Valor total estimado
1	5903.84444-Fita isolante, Autofusão, MEDIDA: 19mm X 20m, UNID. DE MEDIDA: Unitário	3	R\$ 6.985	R\$ 20.955

Exibir: 1-1 de 1 itens

Página < >

< Voltar



Criado pela Lei nº 14.133/2021, o Portal Nacional de Contratações Públicas (PNCP) é o site eletrônico oficial destinado à divulgação centralizada e obrigatória dos atos ligados ao ciclo de licitações e contratos administrativos abrangidos pelo novel diploma.

É gerido pelo Comitê Gestor da Rede Nacional de Contratações Públicas, um colegiado colaborativo com suas atribuições estabelecidas no Decreto nº 10.764, de 9 de agosto de 2021.

O desenvolvimento desta versão do Portal é um esforço conjunto de construção de uma concepção direta legal, homologado pelos indicados no campo: o referido comitê.

A adequação e atualização das informações e dos arquivos relativos às contratações disseminadas no PNCP por força da Lei nº 14.133/2021 são de inteira responsabilidade dos órgãos e entidades contratantes.

Home > ...

A

Item n° 1

Descrição: 5903.84444-Fita isolante, Autofusão, MEDIDA: 19mm X 20m, UNID. DE MEDIDA: Unitário

Quantidade: 3 Unidade de medida: Unitário Valor unitário estimado: R\$ 6.985 Valor total estimado: R\$ 20,955

Tipo: Material Categoria: Não se aplica Benefício: Não se aplica Situação: Homologado

Produto Manufaturado Nacional: Não Critério de julgamento: Menor preço

RESULTADO(S)

M

Quantidade homologada: 3 Valor unitário homologado: R\$ 6,985 Valor total homologado: R\$ 20,955

Ordem de classificação °

CNPJ/CPF ou N° de identificação do fornecedor: 13.689.067/0001-27

Nome ou razão social do fornecedor: ELETRICA MATERIAIS ELETRICOS LTDA.

Indicador de subcontratação: Não Porte da Empresa: Demais Código do país: BRA

Situação: Informado

Data do resultado da homologação: 05/03/2024

Retornar

ITEM N°	DESCRIÇÃO	QUANTIDADE	VALOR UNITÁRIO ESTIMADO	VALOR TOTAL ESTIMADO
1	5903.84444-Fita isolante Autofusão MEDIDA: 19mm X 20m UNID. DE MEDIDA: Unitario	3	R\$ 6.985	R\$ 20.955

Home > ...

Retornar

Voltar



Edital nº 45/2023

Última atualização 26/02/2024

Local: Portão/RS Órgão: MUNICIPIO DE PORTAO Unidade compradora: 32 - MUNICIPIO DE PORTAO

Modalidade da contratação: Pregão - Eletrônico Amparo Legal: Lei 14.133/2021, Art. 28, I Tipo: Edital Modo de Disputa: Aberto

Registro de preço: Sim

Data de divulgação no PNCP: 24/10/2023 Situação: Divulgada no PNCP

Data de início de recebimento de propostas: 15/12/2023 12:00 (horário de Brasília)

Data fim de recebimento de propostas: 09/01/2024 08:59 (horário de Brasília)

Id contratação PNCP: 87344016000108-1-000453/2023 Fonte: Tecnosweb - Tecnologia de Gestão

Objeto:

MATERIAL DE CONSUMO

VALOR TOTAL ESTIMADO DA COMPRA

R\$ 2.275.791,0996

VALOR TOTAL HOMOLOGADO DA COMPRA

R\$ 631.287,8998

Itens Arquivos Histórico

Número	Descrição	Quantidade	Valor unitário estimado	Valor total estimado
1	Abraçadeira de Nylon 7,6x500mm	300	R\$ 1,35	R\$ 405,00
2	Adaptador PVC 20mm com rosca externa 1/2	80	R\$ 0,6999	R\$ 56,00
3	BRAÇO CURVO DE LUMINÁRIA C/SAPATA DIÂMETRO 47,6	3000	R\$ 162,00	R\$ 486.000,00
4	Bocal pendente com rabicho	100	R\$ 3,00	R\$ 300,00
5	CABO FLEXÍVEL, 4MM, AZUL	500	R\$ 3,14	R\$ 1.570,00

Exibir: 1-5 de 70 itens

Página < >

< Voltar



Criado pela Lei nº 14.133/2021, o Portal Nacional de Contratações Públicas (PNCP) é o site eletrônico oficial, destinado à divulgação obrigatória dos atos jurídicos em todo o Brasil para a contratação administrativa, alinhados pelo novo diploma.

Seguindo o site Comitê Gestor da Rede Nacional de Contratações Públicas, um colegiado deliberativo com suas atribuições estabelecidas no Decreto nº 10.764, de 9 de agosto de 2021.

PROCESSO N° 124/24
PÁGINA 930

Item n° 5

Descrição: CABO FLEXÍVEL, 4MM, AZUL
Quantidade: 500 Unidade de medida: M Valor unitário estimado: R\$ 3,14 Valor total estimado: R\$ 1570,00
Tipo: Material Categoria: Não se aplica Benefício: Não se aplica Situação: Em andamento
Produto Manufaturado Nacional: Não Critério de julgamento: Menor preço

RESULTADO(S)

Quantidade homologada: 500 Valor unitário homologado: R\$ 3,1299
Valor total homologado: R\$ 1565,00 Ordem de classificação 1º
CNPJ/CPF ou N° de identificação do fornecedor: 49.207.714/0001-64
Nome ou razão social do fornecedor: 49.207.714 GISELE GUARESI
Indicador de subcontratação: Não Porte da Empresa: ME Código do país: BRA Situação: Cancelado
Data do resultado da homologação: 26/02/2024

Retornar

Portal Nacional de Controle das Publicações

Item	Descrição	Quantidade	Valor Unitário	Valor Total	Situação
1	Adaptador para conexão de cabo de fibra óptica	500	R\$ 3,14	R\$ 1570,00	Cancelado
2	Adaptador PVC 70cm com rescalço tipo 1/2"	80	R\$ 0,69	R\$ 55,00	Cancelado
3	BRANCO CLIPADO DE LUMINÂNCIA C/ 75W/800V A LÂMP. T8U 476	2000	R\$ 102,00	R\$ 204.000,00	Cancelado
4	Local onde se monta o cabo	100	R\$ 2,00	R\$ 200,00	Cancelado
5	CABO FLEXÍVEL 4MM AZUL	500	R\$ 3,14	R\$ 1570,00	Cancelado

Retornar 2

Portal Nacional de Controle das Publicações

Voltar



Item nº 11

Descrição: Cabo PP 2x1,5

Quantidade: 500 Unidade de medida: M Valor unitário estimado: R\$ 3,6299 Valor total estimado: R\$ 1.815,00

Tipo: Material Categoria: Não se aplica Benefício: Não se aplica Situação: Em andamento

Produto Manufaturado Nacional: Não Critério de julgamento: Menor preço

RESULTADO(S)

Quantidade homologada: 500 Valor unitário homologado: R\$ 3,62 Valor total homologado: R\$ 1.810,00

Ordem de classificação 1º

CNPJ/CPF ou Nº de identificação do fornecedor: 49.207.714/0001-64

Nome ou razão social do fornecedor: 49.207.714 GISELE GUARESÍ

Indicador de subcontratação: Não Porte da Empresa: ME Código do país: BRA Situação: Cancelado

Data do resultado da homologação: 26/02/2024

Quantidade homologada: 500 Valor unitário homologado: R\$ 1,85 Valor total homologado: R\$ 925,00

Ordem de classificação 1º

CNPJ/CPF ou Nº de identificação do fornecedor: 22.257.631/0001-23

Nome ou razão social do fornecedor: LIGHT VOLT COMÉRCIO DE MATERIAIS ELÉTRIC

Indicador de subcontratação: Não Porte da Empresa: ME Código do país: BRA Situação: Informado

Data do resultado da homologação: 20/02/2024

Retornar

Item	Descrição	Quantidade	Valor Unitário	Valor Total
11	Cabo de cobre flexível 2,0mm ² Azul 750V	1000	R\$ 1,82	R\$ 1.820,00
12	Cabo de cobre flexível 2,0mm ² Branco 750V	1000	R\$ 1,82	R\$ 1.820,00

< Voltar

Ato que autoriza a Contratação Direta nº 189 | Processo 210/2024

Acessar Contratação

Última atualização 26/02/2024

Local: Nova Roma do Sul/RS Órgão: MUNICIPIO DE NOVA ROMA DO SUL Unidade compradora: 0000 - PREFEITURA MUNICIPAL

Modalidade da contratação: Dispensa Amparo legal: Lei 14.133/2021, Art. 75, II Tipo: Ato que autoriza a Contratação Direta

Modo de disputa: Não se aplica Registro de preço: Não

Data de divulgação no PNCP: 26/02/2024 Situação: Divulgada no PNCP

Id contratação PNCP: 0110206000150-1-000170-2024 Fonte: Governo Federal Tecnologia e Gestão em Serviços

Portal Nacional de Contratações Públicas



Entrar

VALOR REFERENTE A AQUISICAO DE MATERIAL ELETRICOI PARA EMEF BARAO DO RIO BRANCO.

Informação complementar:

VALOR TOTAL ESTIMADO DA COMPRA

R\$ 532.30

VALOR TOTAL HOMOLOGADO DA COMPRA

R\$ 532.30

Itens	Arquivos	Histórico			
Número	Descrição	Quantidade	Valor unitário estimado	Valor total estimado	
6	CANALETA DUPLA AUTO ADESIVA	4	R\$ 32.00	R\$ 128.00	
7	CANALETA	4	R\$ 18.00	R\$ 72.00	
8	FIO PARALELO 2X2 5MM	8.5	R\$ 4.80	R\$ 40.80	
9	FIO PARALELO 2X4MM	6	R\$ 7.50	R\$ 45.00	
10	MODULO ELETRICO	1	R\$ 2.25	R\$ 2.25	

Exibir: 11-11 de 11 itens

Página

< Voltar



Criado pela Lei nº 14.133/2021, o Portal Nacional de Contratações Públicas (PNCP) é o site eletrônico oficial destinado à divulgação centralizada e obrigatória dos atos exigidos em sede de licitação e contratos administrativos abrangidos pelo novo diploma.

É guiado pelo Comitê Gestor da Rede Nacional de Contratações Públicas, um comitê colaborativo com suas atribuições estabelecidas no Decreto nº 10.764, de 9 de agosto de 2021.

O desenvolvimento dessa versão do Portal é um esforço conjunto de construção de uma contratação direta injetada, homologada pelos indicados a compor o aliciado comitê

PROCESSO Nº 24/24
PÁGINA: 2/5

Item nº 9

Descrição: FIO PARALELO 2X4MM

Quantidade: 6 Unidade de medida: UNIDADE Valor unitário estimado: R\$ 7,50 Valor total estimado: R\$ 45,00

Tipo: Material Categoria: Não se aplica Benefício: Não se aplica Situação: Homologado

Produto Manufaturado Nacional: Não Critério de julgamento: Não se aplica

RESULTADO(S)

Quantidade homologada: 6 Valor unitário homologado: R\$ 7,50 Valor total homologado: R\$ 45,00

Ordem de classificação 1º

CNPJ/CPF ou Nº de identificação do fornecedor: 91.355.503/0001-35

Nome ou razão social do fornecedor: J A MARIN MATERIAIS DE CONSTRUCAO TRANSPORTES LTDA

Indicador de subcontratação: Não Porte da Empresa: ME Código do país: BRA Situação: Informado

Data do resultado da homologação: 26/02/2024

Retornar

Atenção: Clique no ícone para ampliar

Item	Descrição	Quantidade	Valor unitário estimado	Valor total estimado	
1	CANALETA DURE A ALTO AD. DVA	4	R\$ 32,00	R\$ 128,00	
2	CANALETA	4	R\$ 18,00	R\$ 72,00	
3	FIO PARALELO 2X2,5MM	3	R\$ 13,00	R\$ 39,00	
4	FIO PARALELO 2X4MM	6	R\$ 7,50	R\$ 45,00	
5	MODULO ELÉTRICO	1	R\$ 2,00	R\$ 2,00	

Atenção

< >

< Voltar



Ato que autoriza a Contratação Direta nº 14/2024

Área: [Contratação](#)

Última atualização 04/03/2024

Local: Quatá/SP Órgão: MUNICIPIO DE QUATA Unidade compradora: 1 - PREFEITURA MUNICIPAL DE QUATA

Modalidade da contratação: Dispensa Amparo legal: Lei 14.133/2021, Art. 75. II Tipo: Ato que autoriza a Contratação Direta

Modo de Disputa: Não se aplica Registro de preço: Não

Data de divulgação no PNCP: 04/03/2024 Situação: Divulgada no PNCP

Id contratação PNCP: 44547313000130-1-000014/2024 Fonte: Fiorilli Software

Objeto:

COMPRA DIRETA DE MATERIAL ELETRICO

Informação complementar:

 [Portal Nacional de Contratações Públicas](#)



 Entrar

BITOLA DO CONDUTOR SEM ISOLAÇÃO 71,2MM, COLORAÇÃO DO COBRE DEVE SER UNIFORME NO CABO (COR A ESCOLHER CONFORME NECESSIDADE DO CORPO TÉCNICO DA PREFEITURA). 200 MT CABO FLEXIVEL 6MM² 750V. BITOLA DO CONDUTOR SEM ISOLAÇÃO 73,00MM, COLORAÇÃO DO COBRE DEVE SER UNIFORME NO CABO (COR A ESCOLHER CONFORME NECESSIDADE DO CORPO TÉCNICO DA PREFEITURA). 200 MT CABO PP 2X1,5MM "ISOLAÇÃO 750 VOLTS" CABO PP DE COBRE ELETROLITICO BITOLA 2X1,5 MM, ANTI CHAMAS, EM ROLO DE 100 METROS DE COR PRETO. O CABO DEVE ESTAR DE ACORDO COM A NBR 13.249/02 DA ABNT, QUE DEVERA ESTAR GRAVADO NO CABO, COM ISOLAÇÃO DE 750V, COM ISOLAMENTO PVC -70 GRAUS CENTIGRADOS. 500 MT CABO PP 2X2,5 MM "ISOLAÇÃO 750 VOLTS" CABO PP DE COBRE ELETROLITICO BITOLA 2X2,5 MM, ANTI CHAMAS, EM ROLO DE 100 METROS DE COR PRETO, ... [Continuar Lendo >](#)

VALOR TOTAL ESTIMADO DA COMPRA

R\$ 26.058,30

[Itens](#) [Arquivos](#) [Histórico](#)

Número	Descrição	Quantidade	Valor unitário estimado	Valor total estimado
1	CABO FLEX 2,5MM² 750V	600	R\$ 1,74	R\$ 1.044,00
2	CABO FLEXIVEL 1,5MM² 750V,	300	R\$ 1,08	R\$ 324,00
3	CABO FLEXIVEL 6MM² 750V,	200	R\$ 4,33	R\$ 866,00
4	CABO PP 2X1,5MM "ISOLAÇÃO 750 VOLTS"	200	R\$ 3,12	R\$ 624,00
5	CABO PP 2X2,5 MM "ISOLAÇÃO 750 VOLTS"	500	R\$ 4,95	R\$ 2.475,00

Exibir: 1-5 de 23 itens

Página

[< Voltar](#)

Ato que autoriza a Contratação Direta nº 10/2024

Última atualização 04/03/2024

PROCESSO Nº 124/21
PÁGINA. 2/8

Local: Patrocínio/MG Órgão: PATROCINIO CAMARA MUNICIPAL. Unidade compradora: 00101001 - LEGISLATIVO

Modalidade da contratação: Dispensa Amparo legal: Lei 14.133/2021, Art. 75, II Tipo: Ato que autoriza a Contratação Direta

Modo de Disputa: Não se aplica Registro de preço: Não

Data de divulgação no PNCP: 04/03/2024 Situação: Divulgada no PNCP

Id contratação PNCP: 22223978000155-1-000026/2024 Fonte: W4M AUTOMACAO E CONTROLE LTDA

Objeto:

AQUISICAO DE MATERIAIS ELETRICOS PARA INSTALACAO E REPARACAO DE ARES-CONDICIONADOS DE GABINETES, RECEPCAO E SALAS ADMINISTRATIVAS DA CAMARA MUNICIPAL DE PATROCINIO

VALOR TOTAL ESTIMADO DA COMPRA

R\$ 932,37

Itens Arquivos Histórico

Número	Descrição	Quantidade	Valor unitário estimado	Valor total estimado	
1	ABRACADEIRA DO TIPO D PESADA, UTILIZACAO PARA ELETRODUTOS DE 1 POLEGADA, MATERIAL ACO. COM CHAVETA.	10	R\$ 3,1833	R\$ 31,83	
2	ADAPTADOR PARA ELETRODUTO DO TIPO UNIDUT. LUVA DE EMENDA ROSCAVEL DE 1 POLEGADA.	4	R\$ 4,07	R\$ 16,28	
3	BUCHA PARA FIXACAO DE NUMERO 08, MATERIA PRIMA PLASTICO, COM PARAFUSO DO TIPO PHILIPS INCLUSO.	50	R\$ 0,3166	R\$ 15,83	
4	CAIXA CONDULET METALICO, MULTIPLO, TIPO DE CONEXAO X. 1 POLEGADA, MATERIAL ALUMINIO, TIPO DE ROSCA BSP, SEM TAMPA, SEM PINTURA.	3	R\$ 19,00	R\$ 57,00	
5	CAIXA METALICA DE CONDULETE, MATERIAL ALUMINIO, SEM PINTURA, TAMPA CEGA, 1 POLEGADA, MULTIPLO.	3	R\$ 13,40	R\$ 40,20	

Exibir: 1-5 de 10 itens

Página



< Voltar

Item n° 1

Descrição: ABRACADEIRA DO TIPO D PESADA. UTILIZACAO PARA ELETRODUTOS DE 1 POLEGADA. MATERIAL ACO. COM CHAVETA.

Quantidade: 10 **Unidade de medida:** UNIDADE **Valor unitário estimado:** R\$ 3.1833 **Valor total estimado:** R\$ 31,83

Tipo: Material **Categoria:** Não se aplica **Benefício:** Não se aplica **Situação:** Em andamento

Produto Manufaturado Nacional: Não **Critério de julgamento:** Menor preço

RESULTADO(S)

Este item não possui resultado (fornecedor selecionado)

Retornar

Item n° 6

Descrição: DISJUNTOR DIN BIPOLAR 25A. DISJUNTOR DIN MODELO BIPOLAR. CORRENTE NOMINAL DE 25 AMPERES .
NUMERO DE POLOS 2. GRAU DE PROTECAO IP2

Quantidade: 1 **Unidade de medida:** PEÇA **Valor unitário estimado:** R\$ 41,80 **Valor total estimado:** R\$ 41,80

Tipo: Material **Categoria:** Não se aplica **Benefício:** Não se aplica **Situação:** Em andamento

Produto Manufaturado Nacional: Não **Critério de julgamento:** Menor preço

RESULTADO(S)

Este item não possui resultado (fornecedor selecionado)

[Retornar](#)



Numero	Descrição	Quantidade	Valor unitário estimado	Valor total estimado
--------	-----------	------------	-------------------------	----------------------

Ato que autoriza a Contratação Direta nº 372/2024

Última atualização 04/03/2024

Local: Ivoti/RS Órgão: MUNICIPIO DE IVOTI Unidade compradora: 93 - MUNICIPIO DE IVOTI

Modalidade da contratação: Dispensa Amparo legal: Lei 14.133/2021, Art. 75, II Tipo: Ato que autoriza a Contratação Direta

Modo de Disputa: Não se aplica Registro de preço: Não

Data de divulgação no PNCP: 04/03/2024 Situação: Divulgada no PNCP

Id contratação PNCP: 88254909000117-1-000436/2024 Fonte: Tecnosweb - Tecnologia de Gestão

Objeto:

MATERIAL DE CONSUMO

Informação complementar:

Necessidade de compra de tomadas 20A para serem utilizadas em instalações elétricas nas escolas da Rede Municipal de Educação.



Portal Nacional de Contratações Públicas



Entrar

R\$ 106,00

R\$ 106,00

Itens

Arquivos

Histórico

Número	Descrição	Quantidade	Valor unitário estimado	Valor total estimado
1	TOMADA DE EMBUTIR	10	R\$ 5,2999	R\$ 53,00
2	TOMADA DE EMBUTIR	10	R\$ 5,2999	R\$ 53,00

Exibir 1-2 de 2 itens

Página

< Voltar



Criado pela Lei nº 14.133/21, o Portal Nacional de Contratações Públicas (PNCP) é o site eletrônico oficial destinado à divulgação contratada e obrigatória dos atos exigidos em sede de licitação e contratos administrativos abrangidos pelo novel diploma.

É órgão do Comitê Gestor da Rede Nacional de Contratações Públicas, um colegiado deliberativo com suas atribuições estabelecidas no Decreto nº 10.764, de 9 de agosto de 2021.

O desenvolvimento dessa versão do Portal é um esforço conjunto de construção de uma concepção direta legal, homologada pelos indicados a compor o atualidade comitê.

A adequação, atualização e controle das informações e dos arquivos contratadas e contratações disponibilizadas no PNCP por força da Lei nº 14.133/2021 são de exclusiva responsabilidade das empresas e entidades contratantes.

https://www.tecnosweb.com.br/economia/gestor

0800 148 6001

AGRADECIMENTO AOS PARCEIROS

Item nº 1

Descrição: TOMADA DE EMBUTIR

Quantidade: 10 Unidade de medida: UN Valor unitário estimado: R\$ 5,2999 Valor total estimado: R\$ 53,00

Tipo: Material Categoria: Não se aplica Benefício: Não se aplica Situação: Homologado

Produto Manufaturado Nacional: Não Critério de julgamento: Não se aplica

RESULTADO(S)

Quantidade homologada: 10 Valor unitário homologado: R\$ 5,2999 Valor total homologado: R\$ 53,00

Ordem de classificação 1º

CNPJ/CPF ou Nº de identificação do fornecedor: 07.381.576/0001-95

Nome ou razão social do fornecedor: DEBLA CRISTIANA CEGIELSKI ME

Indicador de subcontratação: Não Porte da Empresa: Demais Código do país: BRA

Situação: Informado

Data do resultado da homologação: 04/03/2024

[Retornar](#)

Item	Descrição	Quantidade	Valor Unitário	Valor Total
1	TOMADA DE EMBUTIR	10	R\$ 5,2999	R\$ 53,00

Primeira página

Última página

[Voltar](#)

Ato que autoriza a Contratação Direta nº 56 | Processo 76/2024

[Acessar Contratação](#)

Última atualização 04/03/2024

Local: Rio Pardo/RS Órgão: MUNICIPIO DE RIO PARDO Unidade compradora: 0000 - EXECUTIVO MUNICIPAL

Modalidade da contratação: Dispensa Amparo legal: Lei 14.133/2021, Art. 75, I Tipo: Ato que autoriza a Contratação Direta



Portal Nacional de Contratações Públicas



Entrar

Data de divulgação no PNCP: 04/03/2024 Situação: Divulgada no PNCP

Id contratação PNCP: 88821079000162-1-000018/2024 Fonte: Governançabrasil Tecnologia e Gestão em Serviços

Objeto:

Aquisicao de material eletrico para instalacao de aparelhos de ar condicionado no CIAMEEE

Informação complementar:

VALOR TOTAL ESTIMADO DA COMPRA

R\$ 1.563,00

VALOR TOTAL HOMOLOGADO DA COMPRA

RS 1.563,00

Itens

Arquivos

Histórico

Número	Descrição	Quantidade	Valor unitário estimado	Valor total estimado
6	Curva de PVC rígido pesado de 3,4	20	R\$ 2,50	R\$ 50,00
7	Plastibox luva 3,4.	30	R\$ 2,00	R\$ 60,00

Exibir: 6-7 de 7 itens

Página < >

< Voltar



Criado pela Lei nº 14.133/21 o Portal Nacional de Contratações Públicas (PNCP) é o site eletrônico oficial destinado à divulgação centralizada e obrigatória dos atos exigidos em sede de licitações e contratos administrativos abrangidos pelo novo diploma.

É gerido pelo Comitê Gestor da Rede Nacional de Contratações Públicas, um colegiado deliberativo com suas atribuições estabelecidas no Decreto nº 10.764, de 9 de agosto de 2021.

O desenvolvimento dessa versão do Portal é um esforço conjunto de construção de uma concepção diretriz legal, autorizada pelos indicados a compor o referido comitê.

A adoção, atualização e correção das informações e dos arquivos relativos às contratações disponibilizadas no PNCP por força da Lei nº 14.133/2021 são de estrita responsabilidade dos órgãos e entidades contratantes.

Item nº 6

Descrição: Curva de PVC rígido pesado de 3 4

Quantidade: 20 Unidade de medida: UNIDADE Valor unitário estimado: R\$ 2,50 Valor total estimado: R\$ 50,00

Tipo: Material Categoria: Não se aplica Benefício: Não se aplica Situação: Homologado

Produto Manufaturado Nacional: Não Critério de julgamento: Não se aplica

RESULTADO(S)

Quantidade homologada: 20 Valor unitário homologado: R\$ 2,50 Valor total homologado: R\$ 50,00

Ordem de classificação 1º

CNPJ/CPF ou Nº de identificação do fornecedor: 05.875.578/0001-05

Nome ou razão social do fornecedor: LOIVO E RABUSKY

Indicador de subcontratação: Não Porte da Empresa: Demais Código do país: BRA

Situação: Informado

Data do resultado da homologação: 04/03/2024

Retornar

Item	Descrição	Quantidade	Valor Unitário	Valor Total
6	Curva de PVC rígido pesado de 3 4	20	R\$ 2,50	R\$ 50,00
7	Plastibox 1,0x 3 4	30	R\$ 2,00	R\$ 60,00

< Voltar

Home > Licitação

7

Item nº 5

Descrição: Abracadeira 1

Quantidade: 100 Unidade de medida: UNIDADE Valor unitário estimado: R\$ 2.50 Valor total estimado: R\$ 250,00

Tipo: Material Categoria: Não se aplica Benefício: Não se aplica Situação: Homologado

Produto Manufaturado Nacional: Não Critério de julgamento: Não se aplica

RESULTADO(S)

Mi

Quantidade homologada: 100 Valor unitário homologado: R\$ 2,50 Valor total homologado: R\$ 250,00

Ordem de classificação 1º

CNPJ/CPF ou Nº de identificação do fornecedor: 05.875.578/0001-05

Nome ou razão social do fornecedor: LOIVO E RABUSKY

Indicador de subcontratação: Não Porte da Empresa: Demais Código do país: BRA

Situação: Informado

Data do resultado da homologação: 04/03/2024

Retornar

Item	Descrição	Quantidade	Valor Unitário	Valor Total	
1	Introdutor de FVA rígido, pacote 3.4	35	R\$ 21,90	R\$ 766,50	
2	Candeeiro conjugado amarelo 2.4	50	R\$ 1,95	R\$ 97,50	
3	Faixa 2 módulos	30	R\$ 3,40	R\$ 102,00	
4	Tomada do parede externa simples 20 Amperes	20	R\$ 11,35	R\$ 227,00	
5	Abracadeira	100	R\$ 2,50	R\$ 250,00	

View 13 de Fevereiro

Página 1 de 1

Voltar



Atestamos que a licitação foi realizada em conformidade com o Edital nº 124/2024, e que o vencedor foi a empresa LOIVO E RABUSKY, inscrita no CNPJ nº 05.875.578/0001-05, com o valor total de R\$ 250,00 (duzentos e cinquenta reais).
Este documento é válido apenas para fins de comprovação e não substitui o contrato definitivo a ser assinado pelas partes.
Data: 04/03/2024
Assinatura: _____
Cargo: _____

Acesso: Contratação

Última atualização: 19/03/2024

Local: Illicinea/MG Órgão: MUNICIPIO DE ILICINEA Unidade compradora: 02.02.05 - SETOR DE COMPRAS, PATRIMÔNIO E PROTOCOLO

Modalidade da contratação: Dispensa Amparo legal: Lei 14.133/2021, Art. 75, VIII Tipo: Ato que autoriza a Contratação Direta

Modo de Disputa: Não se aplica Registro de preço: Não

Data de divulgação no PNCP: 19/03/2024 Situação: Divulgada no PNCP

Id contratação PNCP: 18239608000139-1-000058/2024 Fonte: Diretriz informatica eireli

Objeto:

TRATA-SE DE AQUISIÇÃO DE MATERIAL ELÉTRICO NECESSÁRIO PARA INSTALAÇÃO DE VENTILADORES NAS SALAS DE AULA, VISTO A FORTE AINDE DE CALOR QUE VEM ATUANDO SOBRE GRANDE PARTE DOS ESTADOS.

Informação complementar:

A PRESENTE AQUISIÇÃO SE DÁ DEVIDO AO FATO DE MINAS GERAIS ESTAR ENFRENTANDO UMA FORTE ONDA DE CALORM QUE SE FAZ AINDA LATENTE VISTO A AUSÊNCIA DAS CHUVAS, DESSE MODO, A ADMINISTRAÇÃO NECESSITA COM URGÊNCIA ADQUIRIR MATERIAL ELÉTRICO PARA INSTALAÇÃO DE VENTILADORES NAS SALAS DE AULA.

VALOR TOTAL ESTIMADO DA COMPRA

R\$ 647,33

VALOR TOTAL HOMOLOGADO DA COMPRA

R\$ 647,50

Itens	Arquivos	Histórico			
Número	Descrição	Quantidade	Valor unitário estimado	Valor total estimado	Detalhar
10710	FIO PARALELO 2 X 1,5	100	R\$ 2,9166	R\$ 291,67	
12397	PARAFUSO COM BUCHA Nº 10	50	R\$ 0,6666	R\$ 33,33	
46765	PARAFUSO COM BUCHA Nº 6	50	R\$ 0,9466	R\$ 47,33	
46766	CANALETA	30	R\$ 9,1666	R\$ 275,00	

Exibir 1-4 de 4 itens

Página



< Voltar



Unidade compradora: 02.02.05 - SETOR DE COMPRAS, PATRIMÔNIO E PROTOCOLO

Informação complementar: A PRESENTE AQUISIÇÃO SE DÁ DEVIDO AO FATO DE MINAS GERAIS ESTAR ENFRENTANDO UMA FORTE ONDA DE CALORM QUE SE FAZ AINDA LATENTE VISTO A AUSÊNCIA DAS CHUVAS, DESSE MODO, A ADMINISTRAÇÃO NECESSITA COM URGÊNCIA ADQUIRIR MATERIAL ELÉTRICO PARA INSTALAÇÃO DE VENTILADORES NAS SALAS DE AULA.

Objeto: TRATA-SE DE AQUISIÇÃO DE MATERIAL ELÉTRICO NECESSÁRIO PARA INSTALAÇÃO DE VENTILADORES NAS SALAS DE AULA, VISTO A FORTE AINDE DE CALOR QUE VEM ATUANDO SOBRE GRANDE PARTE DOS ESTADOS.

Informação complementar: A PRESENTE AQUISIÇÃO SE DÁ DEVIDO AO FATO DE MINAS GERAIS ESTAR ENFRENTANDO UMA FORTE ONDA DE CALORM QUE SE FAZ AINDA LATENTE VISTO A AUSÊNCIA DAS CHUVAS, DESSE MODO, A ADMINISTRAÇÃO NECESSITA COM URGÊNCIA ADQUIRIR MATERIAL ELÉTRICO PARA INSTALAÇÃO DE VENTILADORES NAS SALAS DE AULA.

3

A

Item n° 10710

Descrição: FIO PARALELO 2 X 1,5

Quantidade: 100 Unidade de medida: M Valor unitário estimado: R\$ 2,9166 Valor total estimado: R\$ 291,67

Tipo: Material Categoria: Não se aplica Benefício: Sem benefício Situação: Em andamento

Produto Manufaturado Nacional: Não Critério de julgamento: Menor preço

RESULTADO(S)

Da

id

Quantidade homologada: 100 Valor unitário homologado: R\$ 2,90 Valor total homologado: R\$ 290,00

OS

Ordem de classificação 1º

CP

CNPJ/CPF ou N° de identificação do fornecedor: 18.655.472/0001-48

FC

Nome ou razão social do fornecedor: IRMAOS MOSCARDINI LTDA. EPP

inf

Indicador de subcontratação: Não Porte da Empresa: EPP Código do país: BRA Situação: Informado

AC

Data do resultado da homologação: 21/03/2024

AD

FI

E

Retornar

Itens Arquivos Histórico

ESQUEMA DE PREÇOS

Item	Descrição	Quantidade	Valor unitário estimado	Valor total estimado	Detalhe
10710	FIO PARALELO 2 X 1,5	100	R\$ 2,9166	R\$ 291,67	⊕
12227	IRMAOS MOSCARDINI LTDA. EPP	01	R\$ 0,0000	R\$ 0,0000	⊕
45937	IRMAOS MOSCARDINI LTDA. EPP	01	R\$ 0,0000	R\$ 0,0000	⊕
48126	FIO PARALELO	01	R\$ 0,0000	R\$ 0,0000	⊕

ESQUEMA DE PREÇOS

Retornar

< Voltar

Edição

Ato que autoriza a Contratação Direta nº 6/2024

Última atualização 25/03/2024

Local: Nova Cruz/RN Órgão: INSTITUTO FEDERAL DE EDUCACAO, CIENCIA E TECNOLOGIA DO RIO GRANDE DO NORTE

Unidade compradora: 152757 - INSTITUTO FEDERAL DO RN - CAMPUS NOVA CRUZ

Modalidade da contratação: Dispensa Amparo legal: Lei 14.133/2021, Art. 75, II Tipo: Ato que autoriza a Contratação Direta

Modo de Disputa: Não se aplica Registro de preço: Não

Data de divulgação no PNCP: 25/03/2024 Situação: Divulgada no PNCP

Id contratação PNCP: 10877412000168-1-000032/2024 Fonte: Compras.gov.br

Objeto:

AQUISIÇÃO DE MATERIAIS ELÉTRICO DE FORMA EMERGENCIAL PARA SERVIÇO DE MANUTENÇÃO DO QUADRO ELÉTRICO DO IFRN CAMPUS NOVA CRUZ

VALOR TOTAL ESTIMADO DA COMPRA

R\$ 5.006.1072

VALOR TOTAL HOMOLOGADO DA COMPRA

R\$ 5.006.1072

Itens Arquivos Histórico

Número	Descrição	Quantidade	Valor unitário estimado	Valor total estimado	Detalhar
--------	-----------	------------	-------------------------	----------------------	----------

Item nº 10

De Descrição: Caixa Passagem material: ferro fundido. aplicação: instalações elétricas. dimensões: 30 x 30
Lo Quantidade: 2 Unidade de medida: Unidade Valor unitário estimado: R\$ 296,95 Valor total estimado: R\$ 593,90
Un Tipo: Material Categoria: Não se aplica Benefício: Não se aplica Situação: Homologado
Mc Produto Manufaturado Nacional: Não Critério de julgamento: Não se aplica
Mt RESULTADO(S)

Da Quantidade homologada: 2 Valor unitário homologado: R\$ 296,95 Valor total homologado: R\$ 593,90

Ob Ordem de classificação 1º

AL CNPJ/CPF ou Nº de identificação do fornecedor: 07.095.972/0001-56

CP Nome ou razão social do fornecedor: COMCEL COMERCIAL DE MATERIAIS ELETRICOS LTDA

Indicador de subcontratação: Não Porte da Empresa: Demais Código do país: BRA Situação: Informado

Data do resultado da homologação: 23/03/2024

Retornar

Caixa Passagem material: ferro fundido. aplicação: instalações elétricas. dimensões: 30 x 30

R\$ 296,95

R\$ 593,90

Caixa Passagem material: ferro fundido. aplicação: instalações elétricas. dimensões: 30 x 30

Caixa Passagem material: ferro fundido. aplicação: instalações elétricas. dimensões: 30 x 30

R\$ 296,95

R\$ 593,90

Caixa Passagem material: ferro fundido. aplicação: instalações elétricas. dimensões: 30 x 30

< Voltar

Item n° 4

Descrição: Niple Para Tubos Canos - Roscável material: ferro galvanizado, diâmetro: 1 1/2, tipo rosca: rosca x rosca, aplicação: sistema de ventilação, características adicionais: classe pressão 150 psi/rosca bsp

Quantidade: 2 **Unidade de medida:** Unidade **Valor unitário estimado:** R\$ 8,75 **Valor total estimado:** R\$ 17,50

Tipo: Material **Categoria:** Não se aplica **Benefício:** Não se aplica **Situação:** Homologado

Produto Manufaturado Nacional: Não **Critério de julgamento:** Não se aplica

RESULTADO(S)

Quantidade homologada: 2 **Valor unitário homologado:** R\$ 8,75 **Valor total homologado:** R\$ 17,50

Ordem de classificação: 1º

CNPJ/CPF ou N° de identificação do fornecedor: 07095.972/0001-56

Nome ou razão social do fornecedor: COMCEL COMERCIAL DE MATERIAIS ELETRICOS LTDA

Indicador de subcontratação: Não **Porte da Empresa:** Demais **Código do país:** BRA **Situação:** Informado

Data do resultado da homologação: 23/03/2024

Retornar

Item n° 7

Descrição: Curva Eletroduto angulação: 90°, material: pvc rígido, cor: preta, referência: tigre 33.05.196.4, diâmetro nominal: 2, tipo fixação: rosqueada

Quantidade: 6 Unidade de medida: Unidade Valor unitário estimado: R\$ 13.0566 Valor total estimado: R\$ 78.3396

Tipo: Material Categoria: Não se aplica Benefício: Não se aplica Situação: Homologado

Produto Manufaturado Nacional: Não Critério de julgamento: Não se aplica

RESULTADO(S)

Quantidade homologada: 6 Valor unitário homologado: R\$ 13.0566 Valor total homologado: R\$ 78.3396

Ordem de classificação 1º

CNPJ/CPF ou N° de identificação do fornecedor: 07.095.972/0001-56

Nome ou razão social do fornecedor: COMCEL COMERCIAL DE MATERIAIS ELETRICOS LTDA

Indicador de subcontratação: Não Porte da Empresa: Demais Código do país: BRA Situação: Informado

Data do resultado da homologação: 23/03/2024

Retornar



Última atualização 21/03/2024

Local: Campos do Jordão/SP Órgão: CAMPOS DO JORDAO CAMARA MUNICIPAL

Unidade compradora: 2 - Câmara Municipal de Campos do Jordão

Modalidade da contratação: Dispensa Amparo legal: Lei 14.133/2021, Art. 75, II Tipo: Ato que autoriza a Contratação Direta

Modo de Disputa: Não se aplica Registro de preço: Não

Data de divulgação no PNCP: 21/03/2024 Situação: Divulgada no PNCP

Id contratação PNCP: 51623908000192-1-000006/2024 Fonte: PRESCON INFORMATICA ASSESSORIA LTDA.

Objeto:

Aquisição de Material Elétrico, destinado a realização de manutenções que se fazem necessárias na Câmara Municipal de Campos do Jordão

Informação complementar:

Item 1: Manutenção da Iluminação das Salas Item 2: Cabeamento para utilização do Painel de Led do Plenário Item 3: Substituição de barras de tomadas defeituosas nas dependências da Câmara Municipal

VALOR TOTAL ESTIMADO DA COMPRA

R\$ 1.736,80

VALOR TOTAL HOMOLOGADO DA COMPRA

R\$ 1.440,00

Itens Arquivos Histórico

Número	Descrição	Quantidade	Valor unitário estimado	Valor total estimado	Detalhar
1	CABO PP 3x2,5mm ² 750V	50	R\$ 8,87	R\$ 443,50	
2	LAMPADA LED TUBULAR TS 120CM 20W 6500K BRANCO FRIO BIVOLT	50	R\$ 19,97	R\$ 998,50	
3	TOMADA EM BARRA 2p+T 5 TOMADAS 20A	10	R\$ 29,48	R\$ 294,80	

Exibir 1-3 de 3 itens

Página < >

< Voltar



Criado pela Lei nº 14.133/2021, o Portal Nacional de Contratações Públicas (PNCP) e o site de acesso aberto destinado à divulgação contratada e obrigatória dos atos regidos em sorte de licitação e contratos administrativos celebrados pelo Brasil diploma.

É gerido pelo Comitê Central do Portal Nacional de Contratações Públicas, um colegiado deliberativo em suas atribuições estabelecidas no Decreto nº 10.764, de 3 de agosto de 2021.

O desenvolvimento de esta versão do Portal é um esforço conjunto da construção de uma convenção de alta classe, homologada pelos indicados a compor o referido comitê.

A divulgação, disponibilização e atualização das informações e dos arquivos relativos às contratações disponibilizadas no PNCP por força da Lei nº 14.133/2021 são de inteira responsabilidade dos órgãos e entidades contratantes.

Item n° 1

Descrição: CABO PP 3x2.5mm² 750V

Quantidade: 50 Unidade de medida: MT Valor unitário estimado: R\$ 8,87 Valor total estimado: R\$ 443,50

Tipo: Material Categoria: Não se aplica Benefício: Participação exclusiva para ME/EPP Situação: Homologado

Produto Manufaturado Nacional: Não Critério de julgamento: Menor preço

RESULTADO(S)

Quantidade homologada: 50 Valor unitário homologado: R\$ 8,42 Valor total homologado: R\$ 421,00

Ordem de classificação: 1º

CNPJ/CPF ou N° de identificação do fornecedor: 09.602.313/0001-94

Nome ou razão social do fornecedor: LUMINARIAS E LUSTRES MAGALHÃES & CIA LTDA

Indicador de subcontratação: Não Porte da Empresa: Não Informado Código do país: BRA

Situação: Informado

Data do resultado da homologação: 21/03/2024

Retornar

Item	Descrição	Quantidade	Valor Unitário	Valor Total	Retornar
1	CABO PP 3x2.5mm² 750V	50	R\$ 8,87	R\$ 443,50	⊕
2	LUMINARIAS E LUSTRES MAGALHÃES & CIA LTDA	40	R\$ 10,53	R\$ 421,00	⊕
3	LUMINARIAS E LUSTRES MAGALHÃES & CIA LTDA	10	R\$ 21,06	R\$ 210,60	⊕

Voltar

Edital

Ato que autoriza a Contratação Direta nº 166/2024

Última atualização 21/03/2024

Local: Progresso/RS Órgão: MUNICIPIO DE PROGRESSO Unidade compradora: 152 - Município de Progresso

Modalidade da contratação: Dispensa Amparo legal: Lei 14.133/2021, Art. 75, II Tipo: Ato que autoriza a Contratação Direta

Modo de Disputa: Não se aplica Registro de preço: Não

Data de divulgação no PNCP: 21/03/2024 Situação: Divulgada no PNCP

Id contratação PNCP: 9245480000109-1-000189/2024 Fonte: Tecnosweb - Tecnologia de Gestão

Objeto:

MATERIAL ELÉTRICO

Informação complementar:

Aquisição de materiais para a instalação de entrada de luz no poço de água de Alto Honorato, no interior do Município de Progresso.

VALOR TOTAL ESTIMADO DA COMPRA

R\$ 1.438.229

VALOR TOTAL HOMOLOGADO DA COMPRA

R\$ 1.398.0289

Itens Arquivos Histórico

Número	Descrição	Quantidade	Valor unitário estimado	Valor total estimado	Detalhar
6	TUBO ELETRODUTO 3/4"	1	R\$ 21.1499	R\$ 21.1499	
7	CURVA 90º 1"	3	R\$ 8.6233	R\$ 25.87	
8	CURVA 180º 1"	1	R\$ 16.0032	R\$ 16.00	
9	Bucha de alumínio 1"	3	R\$ 2.1499	R\$ 6.45	
10	ARRUELA DE ALUMINIO 1"	3	R\$ 2.06	R\$ 6.1799	

Exibir: 6-10 de 26 itens

Página < >

< Voltar



Elaborado pela Comissão de Licitação do Portal Nacional de Contratações Públicas (PNCP) e o órgão público destinatário a divulgação, certificada e corroboração dos atos exigidos em sede de licitação e demais procedimentos administrativos estabelecidos pelo novo diploma.

É gerido pelo Comitê Gestor da Rede Nacional de Contratações Públicas, um colegiado deliberativo com suas atribuições estabelecidas no Decreto nº 10.764 de 9 de agosto de 2021.

O presente instrumento não se versa no âmbito de um esforço conjunto de construção de uma concepção jurídica legal, nem impõe pelos indicados a compor o ato de ato de ato.

A divulgação, incluindo o conteúdo das informações e dos arquivos relativos às contratações, é disponibilizada no PNCP por força da Lei nº 14.133/2021, não de estar a disposição de todos os atos e atividades contratantes.

Site: https://portal.nacional.compras.gov.br

Telefone: (51) 3091.5001

AGRADECIMENTO AOS PARCEIROS

A
De
Lo
Me
Mc
Da
Id
Of
Mo
Inf
Aj
A
E
E

Item nº 14

Descrição: CURVA 90° 3/4
Quantidade: 1 Unidade de medida: UN Valor unitário estimado: R\$ 4.5766 Valor total estimado: R\$ 4.58
Tipo: Material Categoria: Não se aplica Benefício: Não se aplica Situação: Homologado
Produto Manufaturado Nacional: Não Critério de julgamento: Não se aplica

RESULTADO(S)

Quantidade homologada: 1 Valor unitário homologado: R\$ 4,99 Valor total homologado: R\$ 4,99
Ordem de classificação 1º
CNPJ/CPF ou Nº de identificação do fornecedor: 50.643.631/0001-05
Nome ou razão social do fornecedor: J L DOS SANTOS LTDA
Indicador de subcontratação: Não Porte da Empresa: Demais Código do país: BRA Situação: Informado
Data do resultado da homologação: 21/03/2024

Retornar

Item	Descrição	Quantidade	Valor Unitário	Valor Total	Situação
01	CURVA 90° 3/4	1	R\$ 4,99	R\$ 4,99	Homologado
02	CURVA 90° 3/4	1	R\$ 4,58	R\$ 4,58	Homologado
03	CURVA 90° 3/4	1	R\$ 4,58	R\$ 4,58	Homologado
04	CURVA 90° 3/4	1	R\$ 4,58	R\$ 4,58	Homologado
05	CURVA 90° 3/4	1	R\$ 4,58	R\$ 4,58	Homologado

< Voltar



Item n° 19

Descrição: DISJUNTOR TRIFÁSICO 40 AMP
Quantidade: 1 Unidade de medida: UN Valor unitário estimado: R\$ 61.5499 Valor total estimado: R\$ 61.5499
Tipo: Material Categoria: Não se aplica Benefício: Não se aplica Situação: Homologado
Produto Manufaturado Nacional: Não Critério de julgamento: Não se aplica

RESULTADO(S)

Quantidade homologada: 1 Valor unitário homologado: R\$ 44,85 Valor total homologado: R\$ 44,85

Ordem de classificação 1º

CNPJ/CPF ou N° de identificação do fornecedor: 50.643.631/0001-05

Nome ou razão social do fornecedor: J L DOS SANTOS LTDA

Indicador de subcontratação: Não Porte da Empresa: Demais Código do país: BRA Situação: Informado

Data do resultado da homologação: 21/03/2024

Retornar

Item	Descrição	Quantidade	Valor Unitário	Valor Total	Situação
19	DISJUNTOR TRIFÁSICO 40 AMP	1	R\$ 61,5499	R\$ 61,5499	Homologado
20	DISJUNTOR TRIFÁSICO 40 AMP	1	R\$ 44,85	R\$ 44,85	Homologado

Voltar

Item nº 23

Descrição: Luva 3/4

Quantidade: 3 Unidade de medida: UN Valor unitário estimado: R\$ 2.6533 Valor total estimado: R\$ 7.9599

Tipo: Material Categoria: Não se aplica Benefício: Não se aplica Situação: Homologado

Produto Manufaturado Nacional: Não Critério de julgamento: Não se aplica

RESULTADO(S)

Quantidade homologada: 3 Valor unitário homologado: R\$ 3.5699 Valor total homologado: R\$ 10.71

Ordem de classificação 1º

CNPJ/CPF ou Nº de identificação do fornecedor: 50.643.631/0001-05

Nome ou razão social do fornecedor: J. L. DOS SANTOS LTDA

Indicador de subcontratação: Não Porte da Empresa: Demais Código do país: BRA Situação: Informado

Data do resultado da homologação: 21/03/2024

Retornar

Item	Descrição	Quantidade	Valor Unitário	Valor Total	Situação
01	LUVA 3/4	3	R\$ 3.5699	R\$ 10.71	Homologado
02	LUVA 3/4	3	R\$ 3.5699	R\$ 10.71	Homologado
03	LUVA 3/4	3	R\$ 3.5699	R\$ 10.71	Homologado
04	LUVA 3/4	3	R\$ 3.5699	R\$ 10.71	Homologado
05	LUVA 3/4	3	R\$ 3.5699	R\$ 10.71	Homologado

Retornar

< Voltar



Item nº 11

Descrição: FITA ISOLANTE 20MTS
Quantidade: 2 Unidade de medida: UN Valor unitário estimado: R\$ 9,4765 Valor total estimado: R\$ 18,9499
Tipo: Material Categoria: Não se aplica Benefício: Não se aplica Situação: Homologado
Produto Manufaturado Nacional: Não Critério de julgamento: Não se aplica

RESULTADO(S)

Quantidade homologada: 2 Valor unitário homologado: R\$ 10,5399 Valor total homologado: R\$ 21,0799
Ordem de classificação 1º
CNPJ/CPF ou Nº de identificação do fornecedor: 50.643.631/0001-05
Nome ou razão social do fornecedor: J L DOS SANTOS LTDA
Indicador de subcontratação: Não Porte da Empresa: Demais Código do país: BRA Situação: Informado
Data do resultado da homologação: 21/03/2024

Retornar

Item	Descrição	Quantidade	Valor Unitário	Valor Total	Situação
11	FITA ISOLANTE 20MTS	2	R\$ 10,5399	R\$ 21,0799	Homologado
12	FITA ISOLANTE 20MTS	2	R\$ 9,4765	R\$ 18,9499	Homologado
13	FITA ISOLANTE 20MTS	2	R\$ 9,4765	R\$ 18,9499	Homologado
14	FITA ISOLANTE 20MTS	2	R\$ 9,4765	R\$ 18,9499	Homologado
15	FITA ISOLANTE 20MTS	2	R\$ 9,4765	R\$ 18,9499	Homologado
16	FITA ISOLANTE 20MTS	2	R\$ 9,4765	R\$ 18,9499	Homologado

< Voltar

Edições

Aviso de Contratação Direta nº 11/2024

Última atualização 20/03/2024

Local: Campinaçu/GO Órgão: MUNICIPIO DE CAMPINACU Unidade compradora: 10 - MUNICIPIO DE CAMPINACU

Modalidade da contratação: Dispensa Amparo legal: Lei 14.133/2021, Art. 75. II Tipo: Aviso de Contratação Direta

Modo de Disputa: Dispensa Com Disputa Registro de preço: Não

Data de divulgação no PNCP: 20/03/2024 Situação: Divulgada no PNCP

Data de início de recebimento de propostas: 12/03/2024 09:47 (horário de Brasília)

Data fim de recebimento de propostas: 15/03/2024 00:00 (horário de Brasília)

Id contratação PNCP: 00145789000179-1-000008/2024 Fonte: CENTI - PRODUÇÃO

Objeto:

AQUISIÇÃO DE MATERIAL ELÉTRICO PARA MANUTENÇÃO DO PRÉDIO DA PREFEITURA. | COMPRAS AGRUPADAS DOS PEDIDOS: 15142

Informação complementar:

AQUISIÇÃO DE MATERIAL ELÉTRICO PARA MANUTENÇÃO DO PRÉDIO DA PREFEITURA. | COMPRAS AGRUPADAS DOS PEDIDOS: 15142

VALOR TOTAL ESTIMADO DA COMPRA	VALOR TOTAL HOMOLOGADO DA COMPRA
R\$ 91.40	R\$ 91.40

Itens	Arquivos	Histórico				
Número	Descrição	Quantidade	Valor unitário estimado	Valor total estimado	Detalhar	
1	TOMADA PADRAO 2P+T 20AC/P EV	2	R\$ 14.40	R\$ 28.80		
2	PINO MACHO	2	R\$ 11.40	R\$ 22.80		
3	SOQUETE	4	R\$ 4.50	R\$ 18.00		
4	FITA ISOLANTE	2	R\$ 10.90	R\$ 21.80		

Exibir: 1-4 de 4 itens

Página < >

< Voltar

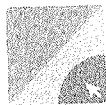

Criado pela Lei nº 14.133/21, o Portal Nacional de Contratações Públicas (PNCP) é o sistema eletrônico oficial destinado à divulgação e realização obrigatória dos atos exigidos em sede de licitações e contratos administrativos abrangidos pelo novo diploma.

É gerido pelo Comitê Gestor da Rede Nacional de Contratações Públicas, um colegiado deliberativo com suas atribuições estabelecidas no Decreto nº 10.764 de 9 de agosto de 2021.

O desenvolvimento desta versão do Portal é um esforço conjunto de continuação de uma concepção direta logo homologado pelos indicados e compor o referido comitê.

A adequação, atualização e correção das informações e dos arquivos relativos às contratações disponibilizados no PNCP por força da Lei nº 14.133/2021 são de inteira responsabilidade dos órgãos e entidades contratantes.

Item nº 2

Descrição: PINO MACHO

Quantidade: 2 Unidade de medida: UNIDADE Valor unitário estimado: R\$ 11,40 Valor total estimado: R\$ 22,80

Tipo: Material Categoria: Não se aplica Benefício: Sem benefício Situação: Em andamento

Produto Manufaturado Nacional: Não Critério de julgamento: Menor preço

RESULTADO(S)

Quantidade homologada: 2 Valor unitário homologado: R\$ 11,40 Valor total homologado: R\$ 22,80

Ordem de classificação 1º

CNPJ/CPF ou Nº de identificação do fornecedor: 27.490.208/0001-92

Nome ou razão social do fornecedor: TCHARLLYS ALVES DE MELO - EIRELI

Indicador de subcontratação: Não Porte da Empresa: ME Código do país: BRA Situação: Informado

Data do resultado da homologação: 12/03/2024

[Retornar](#)

www.comprasnet.gov.br

Número	Descrição	Quantidade	Valor unitário estimado :	Valor total estimado	Detalhe
1	1.000.000.000.000.000	2	R\$ 11,40	R\$ 22,80	
2	1.000.000.000.000.000	2	R\$ 11,40	R\$ 22,80	
3	1.000.000.000.000.000	2	R\$ 11,40	R\$ 22,80	
4	1.000.000.000.000.000	2	R\$ 11,40	R\$ 22,80	

[< voltar](#)

Home > ...



Item n° 4

De Descrição: FITA ISOLANTE

Lo Quantidade: 2 Unidade de medida: UNIDADE Valor unitário estimado: R\$ 10.90 Valor total estimado: R\$ 21.80

Mk Tipo: Material Categoria: Não se aplica Benefício: Sem benefício Situação: Em andamento

Mr Produto Manufaturado Nacional: Não Critério de julgamento: Menor preço

Da RESULTADO(S)

Da

Quantidade homologada: 2 Valor unitário homologado: R\$ 10.90 Valor total homologado: R\$ 21.80

Id Ordem de classificação 1º

Oz CNPJ/CPF ou N° de identificação do fornecedor: 27.490.208/0001-92

Al Nome ou razão social do fornecedor: TCHARLLYS ALVES DE MELO - EIRELI

Inf Indicador de subcontratação: Não Porte da Empresa: ME Código do país: BRA Situação: Informado

Ac Data do resultado da homologação: 12/03/2024

[Retornar](#)

Número	Descrição	Quantidade	Valor unitário estimado	Valor total estimado	Detalhe
1	EXPANSSIL PV 200 20x20x5	2	R\$ 10.90	R\$ 21.80	
2	FOFOMATEC	2	R\$ 10.90	R\$ 21.80	
3	GRADUITE	4	R\$ 4.50	R\$ 18.00	
4	ITRACOL 11	2	R\$ 10.90	R\$ 21.80	

[Fechar](#)

[Voltar](#)



🔍

E Item n° 12

De Descrição: Anel vedação para vaso sanitário com guia.
 Lo Quantidade: 20 Unidade de medida: UN Valor unitário estimado: R\$ 12,73 Valor total estimado: R\$ 254.5999
 Me Tipo: Material Categoria: Não se aplica Benefício: Não se aplica Situação: Homologado
 Re Produto Manufaturado Nacional: Não Critério de julgamento: Menor preço

De RESULTADO(S)

De Quantidade homologada: 20 Valor unitário homologado: R\$ 5.3499 Valor total homologado: R\$ 107.00
 Id Ordem de classificação 1º
 Or CNPJ/CPF ou N° de identificação do fornecedor: 47.629.289/0001-76
 M Nome ou razão social do fornecedor: ELETRO CENTER MATERIAIS ELETRICOS, HIDRAULICOS E FERRAMENTAS LTDA
 Inf Indicador de subcontratação: Não Porte da Empresa: Demais Código do país: BRA Situação: Informado
 De Data do resultado da homologação: 20/03/2024

Retornar

Numero	Descrição	Quantidade	Valor unitário estimado (R\$)	Valor total estimado (R\$)	Detail
11	ANEL VEDAÇÃO PARA VASO SANITÁRIO COM GUIA	20	R\$ 12,73	R\$ 254,5999	🔍
12	ANEL VEDAÇÃO PARA VASO SANITÁRIO COM GUIA	20	R\$ 5,3499	R\$ 107,00	🔍
13	ANEL VEDAÇÃO PARA VASO SANITÁRIO COM GUIA	20	R\$ 5,3499	R\$ 107,00	🔍
14	ANEL VEDAÇÃO PARA VASO SANITÁRIO COM GUIA	20	R\$ 5,3499	R\$ 107,00	🔍
15	ANEL VEDAÇÃO PARA VASO SANITÁRIO COM GUIA	20	R\$ 5,3499	R\$ 107,00	🔍

🔍 < >

🔍

< Voltar



A entrega será feita em Bocaúva 39390000
Atualizar local

Ferramentas e Materiais de Construção

Pesquis

Conta Amazon
Cupom de desconto

PROCESSO Nº 21/21
PÁGINA 2130

Frete GRÁTIS na primeira compra

Ferramentas e Construção

Mais Vendidos

Ofertas

Ferramentas Elétricas

Ferramentas Manuais

Ferragens

Proteção e Segurança

Elétrica

Iluminação

Ferramentas e Materiais de Construção > Ferramentas Elétricas e Manuais > Ferramentas Manuais > Dispositivos de Fixação de Ferramenta > Grampos > Grampos C

Patrocinado

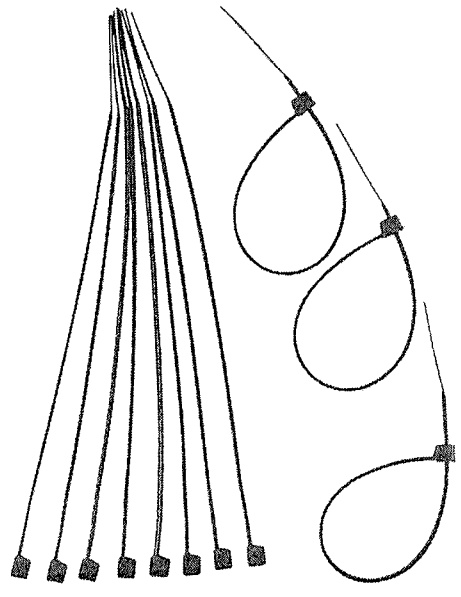

Passa o mouse para ampliar a imagem



EDA Abraçadeira De Nylon 4 8 X 300 Mm Com 100 Peças Preta Eda

R\$ 19⁵³

Entrega GRÁTIS: 8 - 16 de Abril no seu primeiro pedido

Entregando em Bocaúva, 39390000. Atualizar local

Marca: EDA
4.7

1.778 avaliações de clientes

[Pesquisar nesta página](#)

R\$ 19⁵³

Promoção Mais por Menos - Até 15% off em 10 itens. [Comprar itens elegíveis >](#)

- Pagamentos e Segurança
- Enviado pela Amazon
- Entrega gratuita
- Política de devolução

Material	Nylon
Cor	preta
Marca	EDA
Estilo	100 peças
Número de peças	100

Sobre este item

- Abraçadeiras de nylon
- Pacote com 100 peças
- Medidas: 4, 8 x 300 milímetros
- Cor preta

Classificação do cliente por recurso

Para jogos e games	4.7
Custo-benefício	4.4
Durabilidade	4.4

Ver todas as avaliações

[Relatar um problema com este produto](#)

Em estoque

Quantidade: 1

[Adicionar ao carrinho](#)

[Comprar agora](#)

Enviado por Amazon.com.br
 Vendido por Amazon.com.br
 Devolução Elegível para Devolução, Reembolso ou Troca em até 30 di...

Pagamento Transação segura

Detalhes

Comprar este item como presente

[Adicionar à Lista](#)

Outros vendedores na Amazon

Comparar outras 3 ofertas a partir de R\$ 19⁵³ Frete GRÁTIS no seu primeiro pedido.

15436.940/0020-62

35670

Frequentemente comprados juntos

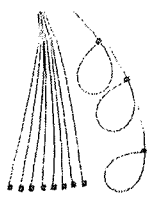

+



+

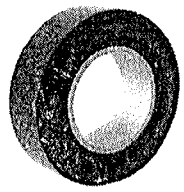

Fita isolante, Adelbras, 19mmx20m, Anti Chama

Preço total: R\$ 47,73

[Adicionar todos os 3 ao carrinho](#)

00.913.591/0001-74

5% DE DESCONTO NO PIX OU BOLETO

(<https://www.jetlinkpeças.com.br/carrinho/index>)

MINHA (/[CONTA/INDEX](#))

ATENDIMENTO
FALE CONOSCO

CONTÁ
ACESSAR
AGORA

MEU CARRINHO
CARRINHO VAZIO
(/[CARRINHO/INDEX](#))

Cabos de Áudio(<https://www.jetlinkpeças.com.br/cabos-de-audio>)

Carregadores Veiculares(<https://www.jetlinkpeças.com.br/carregadores-veiculares>)

Estilletes e Raspadores(<https://www.jetlinkpeças.com.br/estilletes-e-raspadores>)
Início (<https://www.jetlinkpeças.com.br/>)

Abraçadeiras (<https://www.jetlinkpeças.com.br/abraçadeiras>)

Abraçadeiras CINTO PLÁSTICO
Nylon 100 UN 4,6 MM X 300 MM
Laminas(<https://www.jetlinkpeças.com.br/laminas>)

Adutores e Fixadores de Insufilm(<https://www.jetlinkpeças.com.br/removedores-e-fixadores-de-insufilm>)
CÓDIGO: MLB13495114751ET MARCA: Jetlink (<https://www.jetlinkpeças.com.br/marca/jetlink.html>)

Selecione a opção de Cor:

3x de R\$ 6,71

R\$ 20,15

ou R\$ 19,14 via Pix

COMPRAR

LISTA DE

([HTTPS://WWW.JETLINKPECAS.COM.BR/CONTA/](https://www.jetlinkpeças.com.br/conta/))

DESEJOS



Política de Privacidade

(<https://api.w>)
Parcela(ões) = 55,41%

ENTENDI
de

(<https://www.jetlinkpeças.com.br/>)
DIGITE O QUE VOCE PROCURA

Abraçadeiras(<https://www.jetlinkpeças.com.br/abraçadeiras>)

Carregadores de Mesa(<https://www.jetlinkpeças.com.br/carregadores-de-mesa>)

Elétrônicos para Carros e Veículos(<https://www.jetlinkpeças.com.br/eletronicos-para-carros-e-veiculos>)



PROCESSO Nº 24/24
PÁGINA 949



Utilizamos cookies para que você tenha a melhor experiência em nosso site. Para saber mais acesse nossa página de Política de Privacidade (<https://www.jetlinkpeças.com.br/pagina/politica-de-privacidade.html>)

PROCESSO 24/24
PÁGINA 225

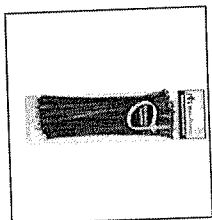

57.016.164/0001-33

15500

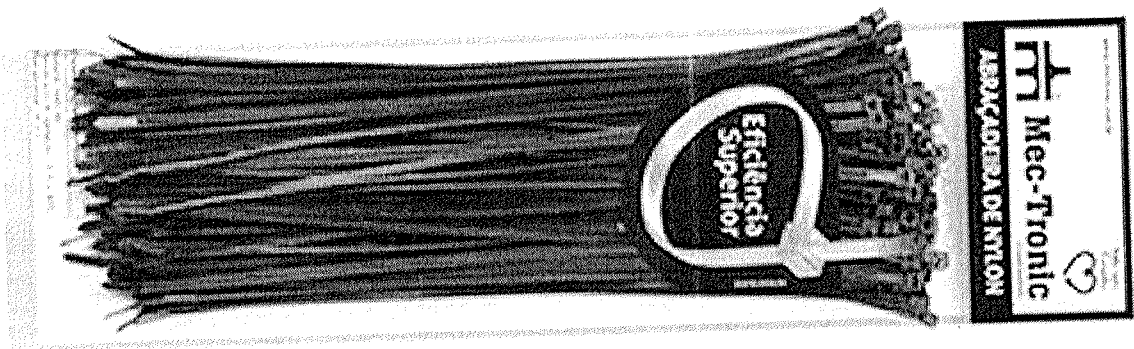

92045

Abracadeira de Nylon 300 X 4,6 mm Preta Pacote com 100 Unidades (92045)

R\$ 24,42

4x de R\$ 6,11 sem juros

Última unidade disponível

- 1 +

ADICIONAR AO CARRINHO

Calcular frete e prazo

CEP

Compartilhar



Clique aqui e fale com Maje Do Nordeste

Produtos não encontrados no PNCP

Edital

Edital nº 170/2023

Última atualização 21/03/2024

Local: Pirapetinga/MG Órgão: MUNICIPIO DE PIRAPETINGA Unidade compradora: 1 - PREFEITURA PIRAPETINGA - UNIDADE COMPRA

Modalidade da contratação: Pregão - Presencial Amparo legal: Lei 14.133/2021, Art. 28. I Tipo: Edital Modo de Disputa: Aberto

Registro de preço: Sim

Data de divulgação no PNCP: 21/03/2024 Situação: Divulgada no PNCP

Data de início de recebimento de propostas: 01/01/2024 08:00 (horário de Brasília)

Data fim de recebimento de propostas: 03/01/2024 08:00 (horário de Brasília)

Id contratação PNCP: 18092825000149-1-000007/2023 Fonte: Planejar Consultores Associados Ltda

Justificativa da Modalidade Presencial:

teste presencial

Objeto:

O objeto da presente licitação é o registro de preços para aquisição de materiais de construção, para atender a Secretaria Municipal de Obras e Serviços Urbanos, Secretaria Municipal de Educação, Secretaria Municipal de Assistência Social, Secretaria Municipal de Cultura, Esporte e Lazer, Secretaria Municipal de Saúde.

VALOR TOTAL ESTIMADO DA COMPRA R\$ 5.277.046,82
VALOR TOTAL HOMOLOGADO DA COMPRA R\$ 4.117.988,36

Portal Nacional de Contratações Públicas

Itens Arquivos Histórico

Número	Descrição	Quantidade	Valor unitário estimado	Valor total estimado	Detalhar
1	Abraçadeira copo de 1"	80	R\$ 4,33	R\$ 346,40	⊕
2	Abraçadeira copo de 1 1/4"	50	R\$ 5,24	R\$ 262,00	⊕
3	Abraçadeira copo de 1/2"	80	R\$ 3,32	R\$ 265,60	⊕
4	Abraçadeira copo de 3/4"	80	R\$ 3,21	R\$ 256,80	⊕
5	Abraçadeira de nylon de 200 x 2,5 mm pct. c./100 unidades	500	R\$ 23,00	R\$ 11.500,00	⊕

Exibir: 1-5 de 718 itens

< Voltar



Conforme o Edital nº 170/2023, a Prefeitura Municipal de Pirapetinga (PM) realizará a licitação nº 170/2023 para aquisição de materiais de construção, para atender a Secretaria Municipal de Obras e Serviços Urbanos, Secretaria Municipal de Educação, Secretaria Municipal de Assistência Social, Secretaria Municipal de Cultura, Esporte e Lazer, Secretaria Municipal de Saúde.

É obrigatório o comparecimento ao local de entrega das propostas, conforme o Edital, para a realização do teste presencial.

O desenvolvimento dessa licitação do Portal é um sistema on-line de registro de preços, cujo objetivo é garantir a transparência e a eficiência na aquisição de bens e serviços.

Para mais informações, consulte o Edital nº 170/2023, disponível no Portal Nacional de Contratações Públicas (PNCP) e no site da Prefeitura Municipal de Pirapetinga.

PROCESSO N° 124/24
PÁGINA 247/01

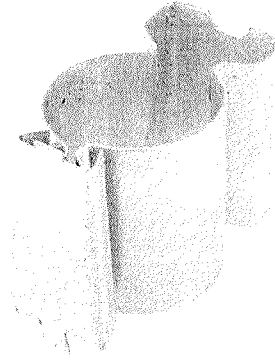
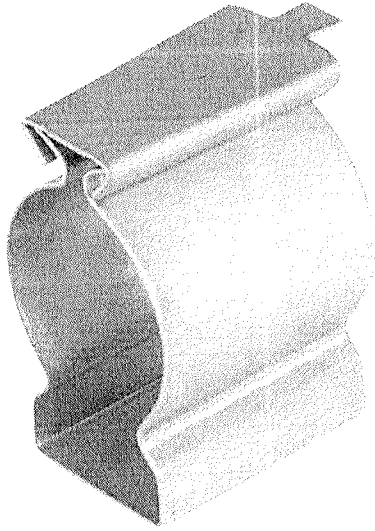

10.498.304/0001-81



Abraçadeira Tipo D 2 Polegada com Cunha

RS 2,57 3% DE DESCONTO

1x de 2,57 reais no cartão [ver parcelas](#)

Simule o seu frete aqui

FAZER UM ORÇAMENTO

DESCRIÇÃO

ESPECIFICAÇÕES TÉCNICAS

GARANTIA

ANEXOS

Abraçadeira tipo "D Cunha" para sustentação de tubos e eletrodutos de 2 polegada
Utilizar 1 peça a cada metro de barra. Para sua fixação é necessário uma bucha e parafuso.

Acompanha trava

RELACIONADOS

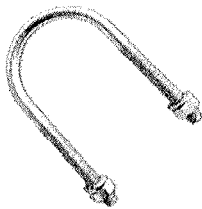

Abraçadeira Tipo U Vergalhão Tubo 2.1/2 Polegada - C/ Porca e Arruela

RS 8,63
1x de R\$ 8,63



Abraçadeira Tipo Gota 4 Polegada

RS 5,09
1x de R\$ 5,09



Abraçadeira Tipo Gota 2 Polegada

RS 3,60
1x de R\$ 3,60



Abraçadeira Tipo Gota 3 Polegada

RS 4,32
1x de R\$ 4,32



lojavirtual@multiseg.com.br

ENDEREÇO

Endereço: Rua Manoel de Barros, 100 - Vila Santa Cruz - Curitiba - PR - CEP: 81210-000

Aceitar

CEP: 81210-000



f (https://facebook.com/Zig-Ferramentas-

4364145706359ram.com/zigferramentas)

Bem-vindo, identifique-se para fazer pedidos
(https://www.zigferramentas.com.br/conta/login)

Digite o que você procura

20.531.985/14521-91

Marcas Quem Somos (https://www.zigferramentas.com.br/pagina/quem-somos.html)

Como Comprar (https://www.zigferramentas.com.br/pagina/como-comprar.html)

Segurança e Privacidade (https://www.zigferramentas.com.br/pagina/seguranca-e-privacidade.html)

CUTELARIA (https://www.zigferramentas.co

ELETRICA (https://www.zigferramentas.com

FERRAMENTAS E FERRAGENS (https://

HIDRÁULICA (https://www.zigferramentas.c

JARDINAGEM (https://www.zigferramentas

LÂMBREZA (https://www.zigferramentas.com.b

MÁQUINAS (https://www.zigferramentas.com.br/)
Comprar (https://www.zigferramentas.com.br/)
OUTLET (https://www.zigferramentas.com.br/)

SEGURANÇA (https://www.zigferramentas.com.br/)

TINTAS E ACESSÓRIOS (https://www.zigferramentas.com.br/)

Utilizamos cookies para que você tenha a melhor experiência em nosso site. Para saber mais acesse nossa página de Política de Privacidade (https://www.zigferramentas.com.br/pagina/seguranca-e-privacidade.html)

Fale Conosco Telefone: (11) 5242-1732 Whatsapp: (11) 99191-2810

(https://www.zigferramentas.com.br/)



Meus Pedidos (https://www.zigferramentas.com.br/conta/pedido/listar)

Minha Conta (https://www.zigferramentas.com.br/conta/index)

Carrinho vazio

(https://www.zigferramentas.com.br/carrinho/index)

Trocas e Devoluções (https://www.zigferramentas.com.br/pagina/trocas-e-devolucoes.html)

Inicio (https://www.zigferramentas.com.br/) / FERRAMENTAS E FERRAGENS (https://www.zigferramentas.com.br/ferragens) /

Abraçadeira Tipo "D" Aço c/ Parafuso 2" 50 Pcs

Código: 756T2WN4N

Marca: Perfilaço (https://www.zigferramentas.com.br/marca/perfilaço.html)

R\$ 114,00

até 2x de R\$ 57,00 sem juros
ou R\$ 108,30 via Pix

https://produto/145219932/adicionar



R\$ 108,30

Política de Privacidade Fale conosco, nós estamos online!



Digite o que você procura

Todas

Queima de Estoque

Fixação

Abraçadeira Metálicas

Rp Abracadeira Tipo D Parafuso - 2"

(Cod: AB000007)

R\$ 2,31

RS 2,19 no boleto com 5% de desconto

mais formas de pagamento

- 1 +

Comprar

Atendimento via WhatsApp

Estoque: 180 unidades

ATENÇÃO CNPJ DE REVENDA

Não efetuamos venda para CNPJ que possui atividade de comércio fora do estado de São Paulo, caso identificar a compra com CNPJ de revenda o pedido poderá ser cancelado, efetue a compra por CPF

Calcule o frete

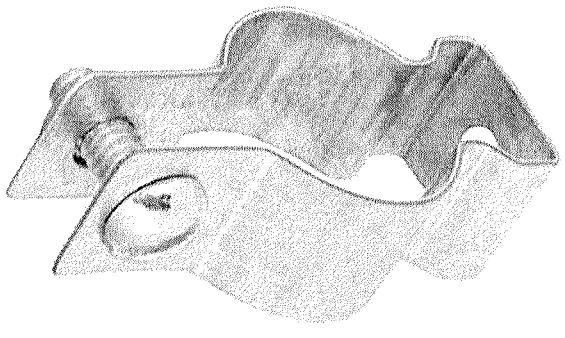

466,00

Cleonice Fernandes comprou 2 unidades

Valida Para Levatório 1 (7/8)
Metal Cromado

R\$ 9,50

PROCESSO Nº 124/24
PÁGINA 249

02.410.000/0001-91



SITE 100% SEGURO

09:51 POR 17/05/2024

Apenas um produto encontrado no PNCP

Edital nº 170/2023

Última atualização 21/03/2024

46886

PROCESSO Nº 124/24
PÁGINA 2500

Local: Pirapetinga/MG Órgão: MUNICIPIO DE PIRAPETINGA Unidade compradora: 1 - PREFEITURA PIRAPETINGA - UNIDADE COMPRA

Modalidade da contratação: Pregão - Presencial Amparo legal: Lei 14.133/2021, Art. 28. I Tipo: Edital Modo de Disputa: Aberto

Registro de preço: Sim

Data de divulgação no PNCP: 21/03/2024 Situação: Divulgada no PNCP

Data de início de recebimento de propostas: 01/01/2024 08:00 (horário de Brasília)

Data fim de recebimento de propostas: 03/01/2024 08:00 (horário de Brasília)

Id contratação PNCP: 18092825000149-1-000007/2023 Fonte: Planejar Consultores Associados Ltda

Justificativa da Modalidade Presencial:

teste presencial

Objeto:

O objeto da presente licitação é o registro de preços para aquisição de materiais de construção, para atender a Secretaria Municipal de Obras e Serviços Urbanos, Secretaria Municipal de Educação, Secretaria Municipal de Assistência Social, Secretaria Municipal de Cultura, Esporte e Lazer, Secretaria Municipal de Saúde.

VALOR TOTAL ESTIMADO DA COMPRA

R\$ 5.277.046,82

VALOR TOTAL HOMOLOGADO DA COMPRA

R\$ 4.117.988,36

Portal Nacional de Contratações Públicas



Itens Arquivos Histórico

Número	Descrição	Quantidade	Valor unitário estimado	Valor total estimado	Detalhar
6	Abraçadeira de nylon de 200 x 3,6 mm pct c/20 unidades	500	R\$ 2,20	R\$ 1.100,00	
7	Abraçadeira p/ lâmpada Led tubular, embalagem com 20 unidades	50	R\$ 65,60	R\$ 3.280,00	
8	Abraçadeira sem fim 5/8" x 3/4"	50	R\$ 2,22	R\$ 111,00	
9	Abraçadeira tipo "U" de 1"	50	R\$ 0,76	R\$ 38,00	
10	Abraçadeira tipo "U" de 1/2"	50	R\$ 0,81	R\$ 40,50	

Exibir: 6-10 de 718 itens

Página < >

< Voltar



Criado pela Lei nº 14.133/2021, o Portal Nacional de Contratações Públicas (PNCP) é o sistema oficial destinado a divulgação pública e contratação dos bens, serviços e obras necessários e essenciais administrativos necessários ao funcionamento do Estado.

O PNCP é o sistema oficial de contratação pública, que possibilita a realização de licitações e a contratação direta legal, homologada pelos órgãos e empresas autorizadas.

O sistema é desenvolvido e mantido pelo Ministério de Planejamento, Orçamento e Gestão, sob a supervisão direta legal, homologada pelos órgãos e empresas autorizadas.

Item nº 10

Descrição: Abraçadeira tipo "U" de 1/2"
 Quantidade: 50 Unidade de medida: UNIDADE Valor unitário estimado: R\$ 0,81 Valor total estimado: R\$ 40,50
 Tipo: Material Categoria: Não se aplica Benefício: Sem benefício Situação: Homologado
 Produto Manufaturado Nacional: Não Critério de julgamento: Menor preço

RESULTADO(S)

Quantidade homologada: 50 Valor unitário homologado: R\$ 0,63 Valor total homologado: R\$ 31,50
 Ordem de classificação 1º

CNPJ/CPF ou Nº de identificação do fornecedor: 32.230.417/0001-37
 Nome ou razão social do fornecedor: NEIVA MATERIAIS DE CONSTRUÇÃO EIRELI

Indicador de subcontratação: Não Porte da Empresa: ME Código do país: BRA Situação: Informado

Data do resultado da homologação: 08/02/2024

Itens Arquivos Histórico

Autenticar este documento

Número	Descrição	Quantidade	Valor unitário estimado	Valor total estimado	Outros
1	Abraçadeira de nylon de 200 x 3,5 mm por 20 unidades	500	R\$ 2,20	R\$ 1.100,00	⊕
2	Abraçadeira pr lãmpada Led tubular, embalagem com 20 unidades	50	R\$ 55,60	R\$ 2.780,00	⊕
3	Abraçadeira sem fim 5/8" x 3/4"	50	R\$ 2,22	R\$ 111,00	⊕
4	Abraçadeira tipo U por 1"	50	R\$ 0,75	R\$ 37,50	⊕
5	Abraçadeira tipo U de 1/2"	50	R\$ 0,81	R\$ 40,50	⊕

Carregar documento

Menu < >

< Voltar



Este documento é uma reprodução de um documento original assinado eletronicamente. Para garantir a autenticidade e a integridade do documento, recomendamos que você consulte o sistema de autenticação de documentos eletrônicos (SAD) disponível no portal de acesso público do processo.

Este documento é uma reprodução de um documento original assinado eletronicamente. Para garantir a autenticidade e a integridade do documento, recomendamos que você consulte o sistema de autenticação de documentos eletrônicos (SAD) disponível no portal de acesso público do processo.

Este documento é uma reprodução de um documento original assinado eletronicamente. Para garantir a autenticidade e a integridade do documento, recomendamos que você consulte o sistema de autenticação de documentos eletrônicos (SAD) disponível no portal de acesso público do processo.

PROCESSO Nº 24/20
PÁGINA 9522

Qtde:

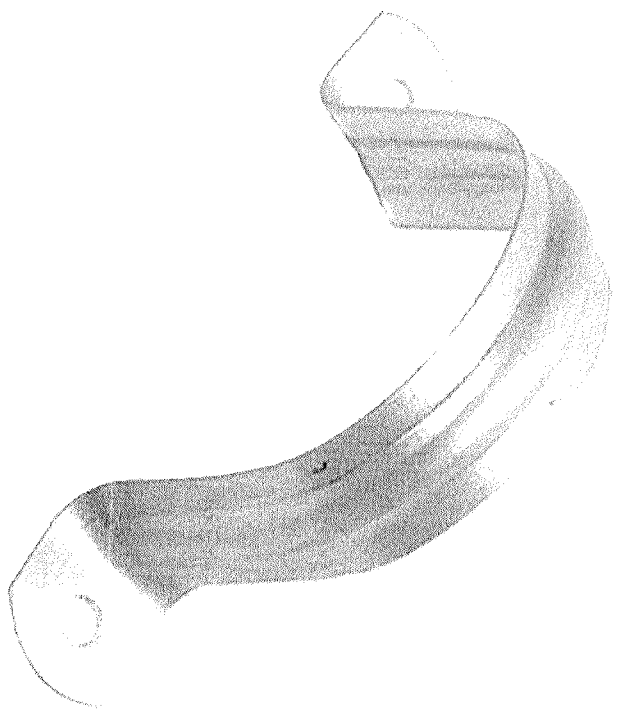

+ Lista de Desejos (<https://www.webinstalar.com.br/conta/favorito/37270780/adicionar>)

Referência: 34400
Modelo: tipo U 1/2

A Webinstalar é referência nacional em peças para lavadoras de roupas, máquinas de lavar e outros eletrodomésticos. Somos revendedores autorizados da Electrolux, Consul, Brastemp e muitos outros. Entregamos suas peças em todo Brasil. Trabalhamos com estoque a pronta entrega e despachamos para todo o Brasil em até 1 dia útil.

0 comentários

Adicione um comentário...

Inicio (<https://www.webinstalar.com.br/>) /
Materiais Instalação (<https://www.webinstalar.com.br/materiais-instalacao/>) /
Abraçadeira (<https://www.webinstalar.com.br/categoria/6854277.html>) /

Abraçadeira Tipo U 1/2

Código: 166

Marca: Inca (<https://www.webinstalar.com.br/marca/inca.html>)

R\$ 0,76

Instalar.com.br/carrinho/produto/37270780/adicionar)

Estoque: Disponível

Calcule o frete

11.896.916/0001-02

Classificar por

Plugi de comentários do Facebook

Fale pelo WhatsApp

(https:

phone:

ABRAÇADEIRA TIPO "U" INCA 1/2"
Referência: 9006

Desconto progressivo

Quantidade	Valor
1 até 99 unidades	R\$ 0,70 / un.
100 até 299 unidades	R\$ 0,67 / un. -5%
300 até 599 unidades	R\$ 0,63 / un. -10%
acima de 600 unidades	R\$ 0,60 / un. -15%

R\$ 0,70

- 1 +

Comprar

DIGITE O CEP >

Indicar este produto

Seja o primeiro a avaliar!

Adicionar aos meus desejos

R\$ 0,67 ? vista com 5% de desconto

Boleto Bancário

R\$ 0,67 ? vista com 5% de desconto

VISA

PIX

Parcelas ▶

Depósito Bancário



46608
04.954.854/0001-00

(https://cdn.iset.io/assets/56507/produtos/9006/jfp-abra_adeira-jfepar-jpg-1_2_.jpg)

PROCESSO Nº 24/21
PÁGINA 2530

(mailto:?subject=Abra%C3%A7adeira%20Tipo&body=https%3A%2F%2Fwww.jofepar.com.br%2Fabraçadeira-tipo-u-inca-1-2-p9006%3Fgad_source%3D4%26gclid%3DEAlaIQobChMIwq6Q9dGjhQMvH1IAB1RagPCEAQYBSABEgJphvD_BWE)

(whatsapp://send?text=https%3A%2F%2Fwww.jofepar.com.br%2Fabraçadeira-tipo-u-inca-1-2-p9006%3Fgad_source%3D4%26gclid%3DEAlaIQobChMIwq6Q9dGjhQMvH1IAB1RagPCEAQYBSABEgJphvD_BWE) Abra%C3%A7adeira%20Tipo)

(fb-messenger://share?link=https%3A%2F%2Fwww.jofepar.com.br%2Fabraçadeira-tipo-u-inca-1-2-p9006%3Fgad_source%3D4%26gclid%3DEAlaIQobChMIwq6Q9dGjhQMvH1IAB1RagPCEAQYBSABEgJphvD_BWE)

(tg://msg?text=https%3A%2F%2Fwww.jofepar.com.br%2Fabraçadeira-tipo-u-inca-1-2-p9006%3Fgad_source%3D4%26gclid%3DEAlaIQobChMIwq6Q9dGjhQMvH1IAB1RagPCEAQYBSABEgJphvD_BWE) Abra%C3%A7adeira%20Tipo)

Apenas um produto contratado no PNCP

> Editar

Edital nº 170/2023

PROCESSO Nº 124/24
PÁGINA: 254

Última atualização 21/03/2024

Local: Pirapetinga/MG **Órgão:** MUNICIPIO DE PIRAPETINGA **Unidade compradora:** 1 - PREFEITURA PIRAPETINGA - UNIDADE COMPRA

Modalidade da contratação: Pregão - Presencial **Amparo Legal:** Lei 14.133/2021, Art. 28. I **Tipo:** Edital **Modo de Disputa:** Aberto

Registro de preço: Sim

Data de divulgação no PNCP: 21/03/2024 **Situação:** Divulgada no PNCP

Data de início de recebimento de propostas: 01/01/2024 08:00 (horário de Brasília)

Data fim de recebimento de propostas: 03/01/2024 08:00 (horário de Brasília)

Id contratação PNCP: 18092825000149-1-000007/2023 **Fonte:** Planejar Consultores Associados Ltda

Justificativa da Modalidade Presencial:

teste presencial

Objeto:

O objeto da presente licitação é o registro de preços para aquisição de materiais de construção, para atender a Secretaria Municipal de Obras e Serviços Urbanos, Secretaria Municipal de Educação, Secretaria Municipal de Assistência Social, Secretaria Municipal de Cultura, Esporte e Lazer, Secretaria Municipal de Saúde.

VALOR TOTAL ESTIMADO DA COMPRA

R\$ 5.277.046,82

VALOR TOTAL HOMOLOGADO DA COMPRA

R\$ 4.117.988,36

Portal Nacional de Contratações Públicas



1/1

Itens Arquivos Histórico

Número	Descrição	Quantidade	Valor unitário estimado	Valor total estimado	Detalhar
11	Abraçadeira tipo "U" de 2"	20	R\$ 2,47	R\$ 49,40	
12	Abraçadeira tipo "U" de 2.1/2"	50	R\$ 2,79	R\$ 139,50	
13	Abraçadeira tipo "U" de 3/4"	40	R\$ 0,80	R\$ 32,00	
14	Acabamento p/registro de metal de 1 1/2"	15	R\$ 69,60	R\$ 1044,00	
15	Acabamento p/registro de metal de 1/2"	15	R\$ 23,60	R\$ 354,00	

Exibir: 11-15 de 712 itens

Página



< Voltar



Este portal é o Portal Nacional de Contratações Públicas (PNCP), criado pela Lei nº 14.133/2021, e tem como objetivo centralizar e facilitar o acesso ao processo de licitação e contratação, promovendo a transparência e a eficiência na administração pública.

Este portal é o Portal Nacional de Contratações Públicas (PNCP), criado pela Lei nº 14.133/2021, e tem como objetivo centralizar e facilitar o acesso ao processo de licitação e contratação, promovendo a transparência e a eficiência na administração pública.

O desenvolvimento desse portal foi realizado em conjunto com a comunidade e com o apoio da Lei nº 14.133/2021, Art. 28. I, que prevê a modalidade de contratação de obras e serviços de engenharia por meio de licitação eletrônica.

PROCESSO N° 124/21
PÁGINA 2550

Item n° 13

Descrição: Abraçadeira tipo "U" de 3/4"

Quantidade: 40 Unidade de medida: UNIDADE Valor unitário estimado: R\$ 0,80 Valor total estimado: R\$ 32,00

Tipo: Material Categoria: Não se aplica Benefício: Sem benefício Situação: Homologado

Produto Manufaturado Nacional: Não Critério de julgamento: Menor preço

RESULTADO(S)

Quantidade homologada: 40 Valor unitário homologado: R\$ 0,62 Valor total homologado: R\$ 24,80

Ordem de classificação 1º

CNPJ/CPF ou N° de identificação do fornecedor: 32.230.417/0001-37

Nome ou razão social do fornecedor: NEIVA MATERIAIS DE CONSTRUÇÃO EIRELI

Indicador de subcontratação: Não Porte da Empresa: ME Código do país: BRA Situação: Informado

Data do resultado da homologação: 08/02/2024

Relatório

Itens Arquivos Histórico

Compartilhar

Número	Descrição	Quantidade	Valor unitário estimado	Valor total estimado	Data
11	Abraçadeira tipo "U" de 2"	20	R\$ 2,47	R\$ 49,40	
12	Abraçadeira tipo "U" de 1 1/2"	50	R\$ 2,72	R\$ 136,00	
13	Abraçadeira tipo "U" de 3/4"	40	R\$ 0,80	R\$ 32,00	
14	Acabamento p/registro de metal de 1 1/2"	15	R\$ 69,00	R\$ 1.035,00	
15	Acabamento p/registro de metal de 1 1/2"	15	R\$ 23,60	R\$ 354,00	

1 de 1 de itens

Regist

< Voltar



Este documento é uma cópia digitalizada de um documento original. O conteúdo pode conter erros de digitação ou de formatação. Para mais informações, consulte o documento original.

ABRAÇADEIRA TIPO
"U" INCA 3/4"
Referência: 9005

Desconto progressivo

Quantidade	Valor
1 até 99 unidades	R\$ 0,70 / un.
100 até 299 unidades	R\$ 0,67 / un. -5%
300 até 599 unidades	R\$ 0,63 / un. -10%
acima de 600 unidades	R\$ 0,60 / un. -15%

R\$ 0,70

- 1 +

Comprar

DIGITE O CEP

Indicar este produto

Seja o primeiro a avaliar!

Adicionar aos meus desejos

R\$ 0,67 ? vista com 5% de desconto

Bolêto Bancário

R\$ 0,67 ? vista com 5% de desconto

VISA

Parcelas

Depósito Bancário

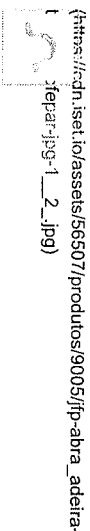
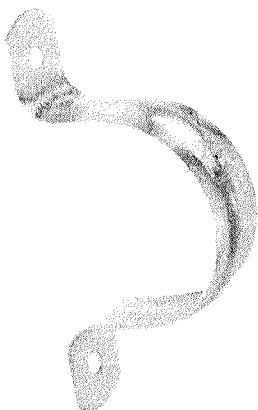

04-954.854/0001-00

PROCESSO N° 124/24
PÁGINA 2562

(mailto:?subject=Abraçadeira%20Tipo&body=https%3A%2F%2Fwww.jofepar.com.br%2Fabraçadeira-tipo-u-inca-3-4-
p9005%3Fgad_source%3D4%26gclid%3DEAIAIQobChMka3osdqhQMvqUFIAB0nLArDEAQYBSABEgluSVD_BWE)



(whatsapp://send?text=https%3A%2F%2Fwww.jofepar.com.br%2Fabraçadeira-tipo-u-inca-3-4-
p9005%3Fgad_source%3D4%26gclid%3DEAIAIQobChMka3osdqhQMvqUFIAB0nLArDEAQYBSABEgluSVD_BWE
Abraçadeira%20Tipo)

(fb-messenger://share?link=https%3A%2F%2Fwww.jofepar.com.br%2Fabraçadeira-tipo-u-inca-3-4-
p9005%3Fgad_source%3D4%26gclid%3DEAIAIQobChMka3osdqhQMvqUFIAB0nLArDEAQYBSABEgluSVD_BWE)

(tg://msg?text=https%3A%2F%2Fwww.jofepar.com.br%2Fabraçadeira-tipo-u-inca-3-4-
p9005%3Fgad_source%3D4%26gclid%3DEAIAIQobChMka3osdqhQMvqUFIAB0nLArDEAQYBSABEgluSVD_BWE
Abraçadeira%20Tipo)

Olá, seja bem-vindo(a)!

Atendimento ao cliente: (37) 3412-0375

Rastrear minha compra

o que procura hoje?



Precisa de ajuda?

Minha conta

Meu carrinho

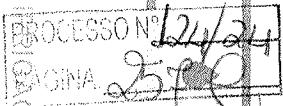

36.194.821/0001-15

46509

ABRACADEIRA ZINCADA U 3/4 | INC

0 OPINIÕES

R\$ 0,79

R\$ 0,77 à vista com desconto Pix - Vindi ou 1x de R\$ 0,79 Sem juros MasterCard - Vindi
[+Ver formas de pagamento](#)

1

COMPRAR

Calcular frete:

Apenas Produtos inscritos no PNCP

PROCESSO Nº 24/24
PÁGINA 258

Ediais

Aviso de Contratação Direta nº 446/2023

[Acessar Contratação](#)

Última atualização 29/11/2023

Local: Belo Horizonte/MG Órgão: FUNDAÇÃO HOSPITALAR DO ESTADO DE MINAS GERAIS

Unidade compradora: 510037 - SERVIÇO DE COMPRAS/HJK

Modalidade da contratação: Dispensa Amparo legal: Lei 14.133/2021, Art. 75, II Tipo: Aviso de Contratação Direta

Modo de disputa: Dispensa Com disputa Registro de preço: Não

Data de divulgação no PNCP: 29/11/2023 Situação: Divulgada no PNCP

Data de início de recebimento de propostas: 29/11/2023 14:44 (horário de Brasília)

Data fim de recebimento de propostas: 05/12/2023 08:00 (horário de Brasília)

Id contratação PNCP: 19843929000100-1-000361/2023 Fonte: Portal de Compras do Estado de Minas Gerais

Objeto:

43792

Aquisição de ferramentas, materiais de construção, hidráulicos, elétricos e ferragens para manutenção predial hospitalar conforme especificações

VALOR TOTAL ESTIMADO DA COMPRA

R\$ 56.402,72

VALOR TOTAL HOMOLOGADO DA COMPRA

R\$ 47.874,85

Itens	Arquivos	Histórico			
Número	Descrição	Quantidade	Valor unitário estimado	Valor total estimado	Detalhar
41	FITA ISOLANTE - DESCRICAO: COMUM; DIMENSOES: 19MM X 20M; COR: CONFORME SOLICITACAO DO ORGAO:	15	R\$ 25,90	R\$ 388,50	
42	FITA PARA VEDACAO - MATERIA-PRIMA: TEFLON; LARGURA: 19MM (3/4 POLEGADA):	15	R\$ 14,2866	R\$ 214,29	
43	REGISTRO HIDRAULICO - MATERIA-PRIMA: BRONZE; TIPO DO REGISTRO: DE PRESSAO: BITOLA: 1/2 POLEGADA, ACABAMENTO: CROMADO C-50:	10	R\$ 55,90	R\$ 559,00	
44	REPARO PARA REGISTRO - TIPO REGISTRO: DE PRESSAO: MEDIDAS: 3/4 POLEGADAS;	10	R\$ 45,90	R\$ 459,00	
45	REPARO PARA REGISTRO - TIPO REGISTRO: DE PRESSAO: MEDIDAS: 1/2 POLEGADA:	10	R\$ 55,90	R\$ 559,00	

Item n° 43

Descrição: REGISTRO HIDRAULICO - MATERIA-PRIMA: BRONZE; TIPO DO REGISTRO: DE PRESSAO; BITOLA: 1/2 POLEGADA; ACABAMENTO: CROMADO C-50;

Quantidade: 10 Unidade de medida: 1,00 UNIDADE Valor unitário estimado: R\$ 55,90 Valor total estimado: R\$ 559,00

Tipo: Material Categoria: Não se aplica Benefício: Participação exclusiva para ME/EPP Situação: Homologado

Produto Manufaturado Nacional: Não Critério de julgamento: Menor preço

RESULTADO(S)

Quantidade homologada: 10 Valor unitário homologado: R\$ 34,44 Valor total homologado: R\$ 344,40

Ordem de classificação 1º

CNPJ/CPF ou N° de identificação do fornecedor: 17.263.096/0001-83

Nome ou razão social do fornecedor: MERCEARIA INDIANOPOLIS LTDA

Indicador de subcontratação: Não Porte da Empresa: EPP Código do país: BRA Situação: Informado

Data do resultado da homologação: 11/12/2023

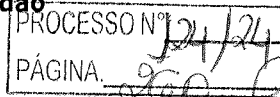

Calculadora do cidadão

Acesso público
17/05/2024 - 10:38
[CALFW0302]

Início -> Calculadora do cidadão -> Correção de valores

Resultado da Correção pelo IPCA (IBGE)**Dados básicos da correção pelo IPCA (IBGE)****Dados informados**

Data inicial	11/2023
Data final	04/2024
Valor nominal	R\$ 34,44 (REAL)

Dados calculados

Índice de correção no período	1,02657590
Valor percentual correspondente	2,657590 %
Valor corrigido na data final	R\$ 35,36 (REAL)

*O cálculo da correção de valores pelo IGP-M foi atualizado e está mais preciso. Saiba mais clicando [aqui](#).

CAZZA PORTINARI

PROCESSO N° 124/24
 PÁGINA 9 de 9

0

0

O QUE DESEJA PROCURAR?

Home / Banheiro / Acabamentos / Acabamento Registro Deca Cromado para Banheiro Luxo C40 Volante Metal 1/2 3/4

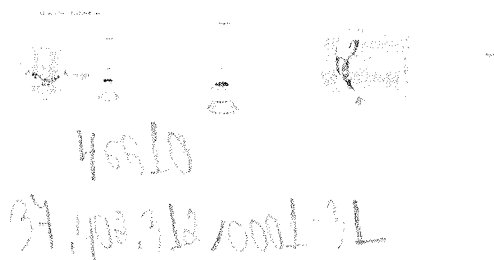
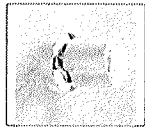
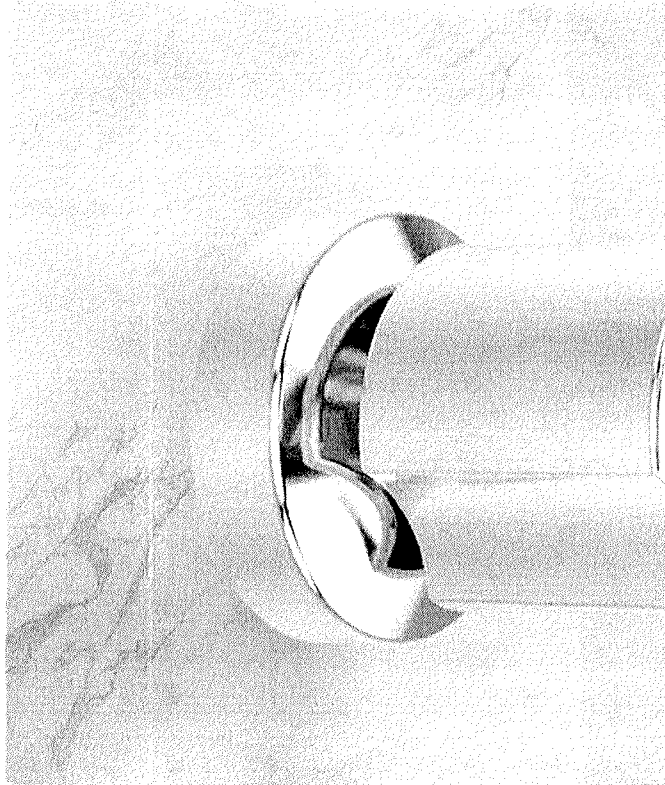

Acabamento Registro Deca Cromado para Banheiro Luxo C40 Volante Metal 1/2 3/4

REF: ACB001C40 MARCA: CAZZAPORTINARI

Seja o primeiro a opinar

R\$ 39,90

ou 1x de R\$ 39,90 Sem juros Cartão Diners - Vindi

COMPRAR PRODUTO

* Aqui sua compra é 100% segura, compre com tranquilidade.

Frete e prazo de entrega

Informe seu cep

CALCULAR

0

com.br

A entrega será feita em Bocaíuva 39390000
Atualizar local

PROCESSO Nº 2024/0001-03
 Ferramentas e Materiais de Construção
 PÁGINA 9

Ola, faça seu login
Contas e Listas
Reclamações e Pedidos

Tudo isso Venda na Amazon Mais Vendidos Ofertas do Dia Prime

Chegou o Amazon Quase Novo

Ferramentas e Construção Mais Vendidos Ofertas Ferramentas Elétricas Ferramentas Manuais Ferragens Proteção e Segurança Elétrica Iluminação

Casa > Banho > Instalações e Acessórios de Banheiro > Torneiras e Registro para Chuveiro e Banheira

Patrocinado

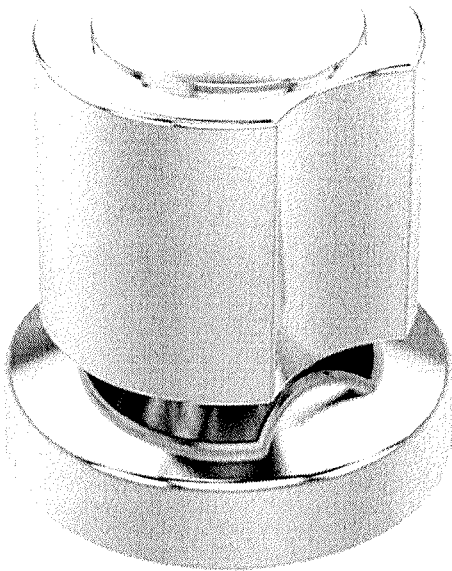

Passa o mouse para ampliar a imagem



ACABAMENTO ABS CROMADO C40 PADRAO DECA/DOCOL

Marca: BLUKIT
4,3 29 avaliações de clientes
| Pesquisar nesta página

-14% R\$ 29,99
De: R\$ 34,89

Pagamento seguro e Segurança Política de devolução

- Os acabamentos Blukit para registros proporcionam beleza, praticidade e sofisticação às cozinhas, banheiros e lavabos, além de serem resistentes e de fácil instalação e limpeza.

Classificação do cliente por recurso

Fácil de instalar	4,6
Durabilidade	4,3
Qualidade do material	4,0
Ver todas as avaliações	

Relatar um problema com este produto

Comprar novo:

R\$ 29,99

Entrega R\$ 11,21: **Quinta-feira, 11 de Abril.** Ver detalhes

Entregando em Bocaíuva, 39390000. Atualizar local

Em estoque

Quantidade: 1

Adicionar ao carrinho

Comprar agora

Enviado por Loja Homely
Vendido por Loja Homely
Devolução Elegível para Devolução ou Reembolso em até 7...
Pagamento Transação segura
Detalhes

Oferta em Usado - Como novo

R\$ 22,99

Entrega com Frete GRÁTIS: 5 - 15 de Abr

Enviado por: Amazon
Vendido por: Amazon Quase Novo

Adicionar à Lista

Comparar outras 12 ofertas a partir de R\$ 22,99 Frete GRÁTIS no seu primeiro pedido.

Ofertas de vendedores na Amazon

R\$ 29,99 Adicionar ao carrinho

+R\$ 11,21 de envio
Vendido por: Loja Homely

R\$ 33,90 Adicionar ao carrinho

+R\$ 11,21 de envio
Vendido por: DM Construção

R\$ 33,90 Adicionar ao carrinho

+R\$ 11,21 de envio
Vendido por: Depósito Tato

Frequentemente comprados juntos



Este item: ACABAMENTO ABS CROMADO C40... R\$ 29,90	Acabamento Para Registro Base Docol 1/2", 3/4" e 1",... R\$ 43,90	Registro de pressão DocolBase 3/4" R\$ 51,20
---	--	---

Preço total: R\$ 125,00

Adicionar todos os 3 ao carrinho

Estes itens são enviados e vendidos por vendedores diferentes. Ver detalhes

Produtos relacionados a este item

Patrocinado

 > [Editais](#)

PROCESSO Nº 124/24
PÁGINA 263

Edital nº 98/2023

[Acessar Contratação](#)

4660L

Última atualização 23/10/2023

Local: Dracena/SP Órgão: MUNICIPIO DE DRACENA Unidade compradora: 1 - PREFEITURA MUNICIPAL DE DRACENA

Modalidade da contratação: Pregão - Eletrônico Amparo legal: Lei 14.133/2021, Art. 28. I Tipo: Edital Modo de Disputa: Aberto-Fechado

Registro de preço: Sim

Data de divulgação no PNCP: 23/10/2023 Situação: Divulgada no PNCP

Data de início de recebimento de propostas: 20/10/2023 15:23 (horário de Brasília)

Data fim de recebimento de propostas: 09/11/2023 08:29 (horário de Brasília)

Id contratação PNCP: 44880060000111-1-000148/2023 Fonte: Fiorilli Software

Objeto:

Seleção de fornecedores para Sistema de Registro de Preços (SRP), visando Aquisições futuras e parceladas de materiais hidráulicos conforme solicitação da Secretaria de Infraestrutura, Habitação e Assuntos Viários e em conformidade com o Termo de Referência do edital.

Informação complementar:

Seleção de fornecedores para Sistema de Registro de Preços (SRP), visando Aquisições futuras e parceladas de materiais hidráulicos conforme solicitação da Secretaria de Infraestrutura, Habitação e Assuntos Viários e em conformidade com o Termo de Referência do edital.

VALOR TOTAL ESTIMADO DA COMPRA





R\$ 1.538.661,54

* Esta compra possui itens com orçamento sigiloso

VALOR TOTAL HOMOLOGADO DA COMPRA

R\$ 824.366,64

Itens Arquivos Histórico

Número	Descrição	Quantidade	Valor unitário estimado	Valor total estimado	Detalhar
66	KIT COMPLETO MECANISMO P/ CX ACOPLADA ACIONAMENTO SUPERIOR	30	R\$ 103,08	R\$ 3.092,40	
67	KIT PARA BANHEIRO METAL 5 PEÇAS	120	R\$ 37,68	R\$ 4.521,60	
68	LAVATORIO PARA COLUNA PORCELANA BRANCA	120	R\$ 133,57	R\$ 16.028,40	
69	LAVATORIO SUSPENSO PORCELANA BRANCA	120	R\$ 88,64	R\$ 10.636,80	
70	LUVA AZUL COM BUCHA DE LATÃO 20MM X 1/2"	30	R\$ 5,07	R\$ 152,10	

Exibir: 66-70 de 168 itens

Página < >

< Voltar



Criado pelo Lei nº 14.133/2021, o Portal Nacional de Contratações Públicas (PNCP) é o maior e mais eficiente instrumento de divulgação contratada e execução, com o objetivo de otimizar as operações e controlar a gestão pública, atendendo pelo melhor preço.

Órgão do Comitê Gestor do Portal Nacional de Contratações Públicas, o Ministério de Infraestrutura, Habitação e Assuntos Viários, através da Secretaria de Infraestrutura, Habitação e Assuntos Viários, promove a contratação pública.

Retornar



Item nº 66

Descrição: KIT COMPLETO MECANISMO P/ CX ACOPLADA ACIONAMENTO SUPERIOR
Quantidade: 30 **Unidade de medida:** UN **Valor unitário estimado:** R\$ 103,08 **Valor total estimado:** R\$ 3.092,40
Tipo: Material **Categoria:** Não se aplica **Benefício:** Não se aplica **Situação:** Homologado
Produto Manufaturado Nacional: Não **Critério de julgamento:** Menor preço

RESULTADO(S)

Da

Quantidade homologada: 30 **Valor unitário homologado:** R\$ 98,00 **Valor total homologado:** R\$ 2.940,00

Id

Ordem de classificação: 1º

Ob

CNPJ/CPF ou Nº de identificação do fornecedor: 43.486.840/0001-19

So

Nome ou razão social do fornecedor: VDA SANEAMENTO LTDA

co

Inf

Indicador de subcontratação: Não **Porte da Empresa:** EPP **Código do país:** BRA **Situação:** Informado

Se

Data do resultado da homologação: 23/11/2023

ca

Retornar



Número	Descrição	Quantidade	Valor unitário estimado	Valor total estimado	Detalhe
66	KIT COMPLETO MECANISMO P/ CX ACOPLADA ACIONAMENTO SUPERIOR	30	R\$ 103,08	R\$ 3.092,40	
67	KIT PARA BANHEIRO METAL E PEÇAS	120	R\$ 57,50	R\$ 6.900,00	
68	LAVATORIO PARA COLUNA PORCELANA BRANCA	120	R\$ 133,67	R\$ 16.040,40	
69	LAVATORIO SUSPENSO PORCELANA BRANCA	120	R\$ 88,64	R\$ 10.636,80	
70	LUVA AZUL COM BUCHA DE LATÃO 20MM X 172	30	R\$ 5,07	R\$ 152,10	

< Voltar



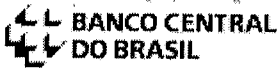

Calculadora do cidadão

PROCESSO Nº 24/24
PÁGINA: 265Acesso público
17/05/2024 - 08:37

[CALFW0302]

Início -> Calculadora do cidadão -> Correção de valores

Resultado da Correção pelo IPCA (IBGE)**Dados básicos da correção pelo IPCA (IBGE)****Dados informados**

Data inicial	10/2023
Data final	04/2024
Valor nominal	R\$ 98,00 (REAL)

Dados calculados

Índice de correção no período	1,02903970
Valor percentual correspondente	2,903970 %
Valor corrigido na data final	R\$ 100,85 (REAL)

*O cálculo da correção de valores pelo IGP-M foi atualizado e está mais preciso. Saiba mais clicando [aqui](#).

Edital nº PCE 90/2023

Última atualização 16/12/2023

46014

Local: Itá/SC Órgão: MUNICIPIO DE ITA Unidade compradora: 09001 - Departamento de Obras e Serviços Urbanos

Modalidade da contratação: Pregão - Eletrônico Amparo legal: Lei 14.133/2021, Art. 28. I Tipo: Edital Modo de Disputa: Aberto

Registro de preço: Sim

Data de divulgação no PNCP: 18/12/2023 Situação: Divulgada no PNCP

Data de início de recebimento de propostas: 19/12/2023 08:00 (horário de Brasília)

Data fim de recebimento de propostas: 04/01/2024 08:30 (horário de Brasília)



Objeto: Registro de preços para eventual aquisição de materiais hidráulicos em geral para manutenção das edificações públicas municipais.

VALOR TOTAL ESTIMADO DA COMPRA

VALOR TOTAL HOMOLOGADO DA COMPRA

R\$ 2.273.786,80

R\$ 1.086.956,80

Itens

Arquivos

Histórico

Número

Descrição

Quantidade

Valor unitário estimado

Valor total estimado

Detalhar

Item n° 129

Descrição: MECANISMO CAIXA ACOPLADA DE SAÍDA 3/6 L. COMPLETO MECANISMO CAIXA ACOPLADA DE SAIDA 3/6 L. COMPLETO
<p>MECANISMO CAIXA ACOPLADA DE SAÍDA 3/6 L. COMPLETO</p>

Quantidade: 100 Unidade de medida: UNIDADE (UN) Valor unitário estimado: R\$ 100,00

Valor total estimado: R\$ 10.000,00

Tipo: Material Categoria: Não se aplica Benefício: Sem benefício Situação: Homologado

Produto Manufaturado Nacional: Não Critério de julgamento: Menor preço

RESULTADO(S)

Quantidade homologada: 100 Valor unitário homologado: R\$ 75,24 Valor total homologado: R\$ 7.524,00

Ordem de classificação 1º

CNPJ/CPF ou N° de identificação do fornecedor: 20.784.313/0001-95

Nome ou razão social do fornecedor: RM COMÉRCIO DE MERCADORIAS E MATERIAIS LTDA

Indicador de subcontratação: Não Porte da Empresa: EPP Código do país: BRA Situação: Informado

Data do resultado da homologação: 06/02/2024

[Retornar](#)

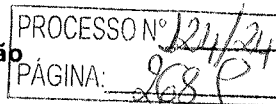

Início -> Calculadora do cidadão -> Correção de valores

Resultado da Correção pelo IPCA (IBGE)**Dados básicos da correção pelo IPCA (IBGE)****Dados informados**

Data inicial	12/2023
Data final	04/2024
Valor nominal	R\$ 75,24 (REAL)

Dados calculados

Índice de correção no período	1,02370960
Valor percentual correspondente	2,370960 %
Valor corrigido na data final	R\$ 77,02 (REAL)

*O cálculo da correção de valores pelo IGP-M foi atualizado e está mais preciso. Saiba mais clicando [aqui](#).

Aviso de Contratação Direta nº PDE 65/2024

Última atualização 19/02/2024

Local: Ituporanga/SC Órgão: MUNICIPIO DE ITUPORANGA

Unidade compradora: 14001 - SECRETARIA DE TURISMO, CULTURA, ESPORTES E EVENTOS

Modalidade da contratação: Dispensa Amparo legal: Lei 14.133/2021, Art. 75, II Tipo: Aviso de Contratação Direta

Modo de disputa: Dispensa Com Disputa Registro de preço: Não

Data de divulgação no PNCP: 19/02/2024 Situação: Divulgada no PNCP

Data de início de recebimento de propostas: 19/02/2024 18:00 (horário de Brasília)

Data fim de recebimento de propostas: 23/02/2024 07:59 (horário de Brasília)

Id contratação PNCP: 83102640000130-1-000084/2024 Fonte: IPM Sistemas

Objeto:

AQUISIÇÃO DE MATERIAS ELÉTRICO E HIDRÁULICO PARA MANUTENÇÃO E CONSERVAÇÃO DAS INSTALAÇÕES DO PARQUE DE EXPOSIÇÕES DA CEBOLA LOCALIZADO NO BAIRRO CERRO NEGRO NO MUNICÍPIO DE ITUPORANGA SC. PD. 1778/2024

VALOR TOTAL ESTIMADO DA COMPRA

R\$ 35.182,30

VALOR TOTAL HOMOLOGADO DA COMPRA

R\$ 21.217,09

Itens	Arquivos	Histórico			
Número	Descrição	Quantidade	Valor unitário estimado	Valor total estimado	Detalhar
56	JOELHO 90° AZUL 25/5 ROSCA LATÃO	30	R\$ 6,09	R\$ 182,70	
57	ANEL DE VEDAÇÃO CANO 100MM	50	R\$ 2,57	R\$ 128,50	
58	TORNEIRA PLASTICA PARA BANHEIRO BANCADA	50	R\$ 33,35	R\$ 1.667,50	
59	MECANISMO COMPLETO DESCARGA CAIXA ACOPLADA	20	R\$ 142,71	R\$ 2.854,20	

Exibir 56-59 de 59 itens

Página

< Voltar



Criado pela Lei nº 14.133/2021, o Portal Nacional de Contratações Públicas (PNCP) é o site eletrônico oficial destinado à divulgação centralizada e obrigatória dos atos exigidos em nome de licitações e contratos administrativos abrangidos pelo novo diploma.

É gerido pelo Comitê Gestor da Rede Nacional de Contratações Públicas, um colegiado deliberativo, com suas atribuições estabelecidas no Decreto nº 10.701, de 9 de agosto de 2019.

O desenvolvimento desta versão do Portal é um esforço conjunto do comitê gestor e do corpo técnico do órgão, com o apoio técnico e financeiro do Ministério da Gestão e da Inovação em Serviços Públicos.

A adequação, fidelidade e correção das informações e dos arquivos relativos às contratações disponibilizadas no PNCP por força da Lei nº 14.133/2021, são de exclusiva responsabilidade dos órgãos e entidades contratantes.

> Lotes

A

Item n° 59

Ud Descrição: MECANISMO COMPLETO DESCARGA CAIXA ACOPLADA
Lo Quantidade: 20 Unidade de medida: UNIDADE (UN) Valor unitário estimado: R\$ 142,71 Valor total estimado: R\$ 2.854,20
Ur Tipo: Material Categoria: Não se aplica Benefício: Não se aplica Situação: Homologado
Mc Produto Manufaturado Nacional: Não Critério de julgamento: Não se aplica

Mc RESULTADO(S)

Da

Da Quantidade homologada: 20 Valor unitário homologado: R\$ 85,00 Valor total homologado: R\$ 1.700,00

Da

Ordem de classificação 1º

Id

CNPJ/CPF ou N° de identificação do fornecedor: 30.790.716/0001-09

Or

Nome ou razão social do fornecedor: TROPICAL MADEIRAS

AL

EX

Indicador de subcontratação: Não Porte da Empresa: Demais Código do país: BRA Situação: Informado

Data do resultado da homologação: 26/02/2024

Retornar

Numero	Descrição	Quantidade	Valor unitário estimado	Valor total estimado	Detal
56	JOELHO 90 AZUL 25/5 ROSCA LATÃO	20	R\$ 8,00	R\$ 162,70	
57	ANEL DE VEDAÇÃO CANO 100MM	50	R\$ 2,57	R\$ 128,50	
58	TORNEIRA PLÁSTICA PARA BANHEIRO BANCADA	50	R\$ 33,55	R\$ 1.687,50	
59	MECANISMO COMPLETO DESCARGA CAIXA ACOPLADA	20	R\$ 142,71	R\$ 2.854,20	

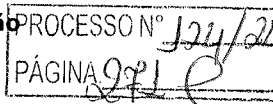

Início -> Calculadora do cidadão -> Correção de valores

Resultado da Correção pelo IGP-M (FGV)

Dados básicos da correção pelo IGP-M (FGV)

Dados informados

Data inicial	02/2024
Data final	04/2024
Valor nominal	R\$ 85,00 (REAL)

Dados calculados

Índice de correção no período	0,99324460
Valor percentual correspondente	-0,675540 %
Valor corrigido na data final	R\$ 84,43 (REAL)

*O cálculo da correção de valores pelo IGP-M foi atualizado e está mais preciso. Saiba mais clicando [aqui](#).

Apenas 2 Itens em Contratação no PNCP

PROCESSO Nº 124/21
PÁGINA 2/30

Edital

Edital nº 44/2023/2023

Acessar Contratação

Última atualização 22/12/2023

Local: Maquiné/RS Órgão: MUNICIPIO DE MAQUINE Unidade compradora: 01 - Prefeitura Municipal de Maquiné

Modalidade da contratação: Pregão - Eletrônico Amparo Legal: Lei 14.133/2021, Art. 28, I Tipo: Edital Modo de Disputa: Aberto-Fechado

Registro de preço: Sim

Data de divulgação no PNCP: 22/12/2023 Situação: Divulgada no PNCP

Data de início de recebimento de propostas: 01/11/2023 12:00 (horário de Brasília)

Data fim de recebimento de propostas: 20/11/2023 09:00 (horário de Brasília)

Id contratação PNCP: 94436342000100-1-000010/2023 Fonte: ECustomize Consultoria em Software S.A

Objeto:

93236

[Portal de Compras Públicas] - SRP PARA AQUISIÇÃO DE MATERIAL DE CONSTRUÇÃO EM GERAL.

Portal Nacional de Contratações Públicas

R\$ 16.501.736,94

R\$ 3.947.029,81

Itens Arquivos Histórico

Número	Descrição	Quantidade	Valor unitário estimado	Valor total estimado	Detalhar
1	ADAPTADOR SOLDAVEL - Adaptador soldável 20mm (Flange)	375	R\$ 19,00	R\$ 7.125,00	
2	ADAPTADOR SOLDAVEL - Adaptador soldável 25mm (Flange)	385	R\$ 26,67	R\$ 10.267,95	
3	ADAPTADOR SOLDAVEL - Adaptador soldável 32mm (Flange)	285	R\$ 36,47	R\$ 10.393,95	
4	ADAPTADOR SOLDAVEL - Adaptador soldável curto 32mm	285	R\$ 6,43	R\$ 1.832,55	
5	ANEL DE VEDAÇÃO PARA (WC) - Anel de vedação para WC	130	R\$ 12,00	R\$ 1.560,00	

Exibir: 1-5 de 303 itens

Página

< Voltar



Criado pela Lei nº 14.133/2021, o Portal Nacional de Contratações Públicas (PNCP) é o principal ponto de acesso digital para a divulgação, monitoramento, contratação e execução de licitações e contratos administrativos realizados pelo Poder Público.

É criado pelo Comitê Gestor da Rede Nacional de Contratações Públicas, um mecanismo colaborativo com suas atribuições estabelecidas no Decreto nº 10.414, de 9 de agosto de 2020.

O desenvolvimento desta versão do Portal é um esforço conjunto de construção em rede, com a participação de todos os órgãos e entidades integrantes do Poder Público.

EMISSÃO

Item n° 1

Descrição: ADAPTADOR SOLDAVEL - Adaptador soldável 20mm (Flange)
Quantidade: 375 **Unidade de medida:** Unidade **Valor unitário estimado:** R\$ 19,00 **Valor total estimado:** R\$ 7.125,00
Tipo: Material **Categoria:** Não se aplica **Benefício:** Sem benefício **Situação:** Homologado
Produto Manufaturado Nacional: Não **Critério de julgamento:** Menor preço

RESULTADO(S)

Quantidade homologada: 375 **Valor unitário homologado:** R\$ 6,06 **Valor total homologado:** R\$ 2.272,50
Ordem de classificação: 1º
CNPJ/CPF ou N° de identificação do fornecedor: 07.381.576/0001-95
Nome ou razão social do fornecedor: DEBLA CRISTIANA CEGIELSKI
Indicador de subcontratação: Não **Porte da Empresa:** ME **Código do país:** BRA **Situação:** Informado
Data do resultado da homologação: 20/12/2023

Retornar

Item	Descrição	Quantidade	Valor Unitário	Valor Total	Situação
1	ADAPTADOR SOLDAVEL - Adaptador soldável 20mm (Flange)	375	R\$ 19,00	R\$ 7.125,00	Homologado
2	ADAPTADOR SOLDAVEL - Adaptador soldável 18mm (Flange)	285	R\$ 18,17	R\$ 5.167,65	Homologado
3	ADAPTADOR SOLDAVEL - Adaptador soldável 32mm (Flange)	285	R\$ 56,47	R\$ 16.093,95	Homologado
4	ADAPTADOR SOLDAVEL - Adaptador soldável curto 32mm	285	R\$ 6,48	R\$ 1.837,55	Homologado
5	ANEL DE VEDAÇÃO PARA (WC) - Anel de vedação para WC	130	R\$ 12,00	R\$ 1.560,00	Homologado

Exibir 1 de 5 itens

Página

5

< Voltar



Este documento é uma cópia eletrônica do processo de licitação. O original encontra-se no arquivo de imagens e documentos do processo. O sistema de licitação não garante a autenticidade das informações aqui apresentadas. O licitante é responsável por verificar a validade das informações aqui apresentadas. O sistema de licitação não se responsabiliza por danos de qualquer natureza decorrentes do uso das informações aqui apresentadas.

Este documento é uma cópia eletrônica do processo de licitação. O original encontra-se no arquivo de imagens e documentos do processo. O sistema de licitação não garante a autenticidade das informações aqui apresentadas. O licitante é responsável por verificar a validade das informações aqui apresentadas. O sistema de licitação não se responsabiliza por danos de qualquer natureza decorrentes do uso das informações aqui apresentadas.



Calculadora do cidadão

Acesso público
17/05/2024 - 11:28
[CALFW0302]

Início -> Calculadora do cidadão -> Correção de valores

Resultado da Correção pelo IGP-M (FGV)**Dados básicos da correção pelo IGP-M (FGV)****Dados informados**

Data inicial	12/2023
Data final	04/2024
Valor nominal	R\$ 6,06 (REAL)

Dados calculados

Índice de correção no período	1,00131290
Valor percentual correspondente	0,131290 %
Valor corrigido na data final	R\$ 6,07 (REAL)

*O cálculo da correção de valores pelo IGP-M foi atualizado e está mais preciso. Saiba mais clicando [aqui](#).

Edital nº PCE 1/2024

Última atualização 04/03/2024

Local: Jaguaruna/SC Órgão: MUNICIPIO DE JAGUARUNA

Unidade compradora: 03001 - DEPTº CONTAB ADMIN FINAN ORCAMENT E REC HUMANOS

Modalidade da contratação: Pregão - Eletrônico Amparo legal: Lei 14.133/2021, Art. 28, I Tipo: Edital Modo de Disputa: Aberto

Registro de preço: Sim

Data de divulgação no PNCP: 22/02/2024 Situação: Divulgada no PNCP

Data de início de recebimento de propostas: 21/02/2024 00:00 (horário de Brasília)

Data fim de recebimento de propostas: 05/03/2024 08:00 (horário de Brasília)

Id contratação PNCP: 82928698000174-1-000011/2024 Fonte: IPM Sistemas

Objeto: 40612

Contratação de pessoa jurídica através de processo licitatório na modalidade pregão eletrônico com registro de preços, para aquisição de materiais de construção para atender as necessidades da Prefeitura Municipal de Jaguaruna, Secretarias, Autarquias e Fundos Municipais.

VALOR TOTAL ESTIMADO DA COMPRA

VALOR TOTAL HOMOLOGADO DA COMPRA

Portal Nacional de Contratações Públicas

Q 3. Página

Itens	Arquivos	Histórico				
Número	Descrição	Quantidade	Valor unitário estimado	Valor total estimado	Detalhar	
1	ABRAÇADEIRA NYLON BRANCA 400 X 7,6	350	R\$ 0,93	R\$ 325,50		
2	ADAPTADOR FLANGE PVC 20MM	30	R\$ 12,90	R\$ 387,00		
3	ADAPTADOR FLANGE PVC 25MM	30	R\$ 12,80	R\$ 384,00		
4	ADAPTADOR FLANGE PVC 50MM	30	R\$ 25,13	R\$ 753,90		
5	ADAPTADOR SOLD PVC 20MM	25	R\$ 1,00	R\$ 25,00		

Exibir: 1-5 de 222 itens

Página 3 >

< Voltar

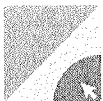

Grupo para o Art. 11, III, § 2º, da Lei nº 14.133/2021, que dispõe sobre o sistema de registro de preços, o qual compreende o sistema centralizado e os sistemas descentralizados de licitações e contratos administrativos estruturados pelo nível eletrônico.

É gerido pelo Comitê Gestor do Portal Nacional de Contratações Públicas, um órgão deliberativo com suas atribuições estabelecidas no Decreto nº 10.776, de 8 de agosto de 2021.

O desenvolvimento dessa versão do Portal é um esforço conjunto de construção de uma concepção direta legal, homologado pelos indicados a compor o quadro normativo.

E Item n° 2

Descrição: ADAPTADOR FLANGE PVC 20MM

Quantidade: 30 Unidade de medida: UNI (UNI) Valor unitário estimado: R\$ 12,90 Valor total estimado: R\$ 387,00

Tipo: Material Categoria: Não se aplica Benefício: Sem benefício Situação: Homologado

Produto Manufaturado Nacional: Não Critério de julgamento: Menor preço

Re RESULTADO(S)

Da

Quantidade homologada: 30 Valor unitário homologado: R\$ 5,69 Valor total homologado: R\$ 170,70

Ordem de classificação 1º

CNPJ/CPF ou N° de identificação do fornecedor: 46.344.050/0001-97

Nome ou razão social do fornecedor: SUL AGUA EQUIPAMENTOS LTDA

Indicador de subcontratação: Não Porte da Empresa: EPP Código do país: BRA Situação: Informado

Data do resultado da homologação: 20/03/2024

[Retornar](#)

Número	Descrição	Quantidade	Valor unitário estimado	Valor total estimado	Detalhe
1	ABRACADEIRA NYLON BRANCA 400 X 75	350	R\$ 0,95	R\$ 327,50	
2	ADAPTADOR FLANGE PVC 20MM	30	R\$ 12,90	R\$ 387,00	
3	ADAPTADOR FLANGE PVC 25MM	30	R\$ 12,90	R\$ 387,00	
4	ADAPTADOR FLANGE PVC 30MM	30	R\$ 15,13	R\$ 453,90	
5	ADAPTADOR SOLD PVC 40MM	25	R\$ 100	R\$ 2500,00	

[← Voltar](#)



Este documento contém informações de caráter reservado e confidencial, sendo vedada a divulgação para terceiros sem a devida autorização. Qualquer uso não autorizado é considerado crime e passível de punição legal. Este documento é propriedade exclusiva da administração pública e não pode ser reproduzido, total ou parcialmente, sem a prévia autorização da autoridade competente. A responsabilidade pelo conteúdo deste documento é da administração pública. Este documento não constitui oferta ou promessa de contratação, sendo apenas informativo. A contratação será realizada de acordo com o Edital e o processo de licitação em andamento.

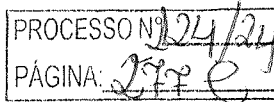

Início -> Calculadora do cidadão -> Correção de valores

Resultado da Correção pelo IPCA (IBGE)**Dados básicos da correção pelo IPCA (IBGE)****Dados informados**

Data inicial	02/2024
Data final	04/2024
Valor nominal	R\$ 5,69 (REAL)

Dados calculados

Índice de correção no período	1,01375100
Valor percentual correspondente	1,375100 %
Valor corrigido na data final	R\$ 5,77 (REAL)

*O cálculo da correção de valores pelo IGP-M foi atualizado e está mais preciso. Saiba mais clicando [aqui](#).

Onde você está? Demais Regiões



PROCESSO Nº 124/21
PÁGINA 218



O que você procura na Leroy Merlin?



Home



Adaptador Soldável Flange Com Borracha De Vedação, Tamanho: 20mm X 1/2"

(0) Cód. 1569943813 EAN: 7899500677913 Exclusivo Site

Lista de Favoritos

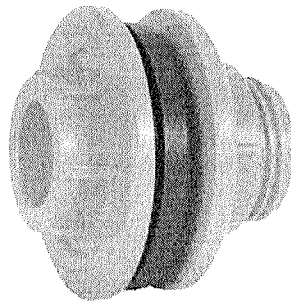

Vendido exclusivamente no site

Este produto é disponibilizado pela nossa loja parceira e pode ser comprado exclusivamente através do nosso site. Aproveite!

014374240012-80

R\$ 6,71/cada 28/10/

R\$ 6,71 em até 1x de R\$ 6,71 sem juros

Vendido e entregue por Atacarejonet - Demais Regiões

Formas de pagamento

vc Acumule 6 pontos levando este produto agora

Comprar e receber

ou

Comprar e retirar

Calcule seu frete

CEP

Não sei meu CEP

Ex: 00000-000

Estoque na Loja física

Preço válido para o dia 01/04/2024, para compras realizadas exclusivamente pelo Site, Televendas ou Whatsapp (11 4007-1380). O valor do frete não está incluso. Fotos meramente ilustrativas.

Descrição



Edital nº 239/2023/2023

Última atualização 11/03/2024

Local: Atibaia/SP Órgão: MUNICIPIO DE ATIBAIA Unidade compradora: Oq - Prefeitura Municipal da Estância de Atibaia

Modalidade da contratação: Pregão - Eletrônico Amparo Legal: Lei 14.133/2021, Art. 28. I Tipo: Edital Modo de Disputa: Aberto

Registro de preço: Sim

Data de divulgação no PNCP: 30/10/2023 Situação: Divulgada no PNCP

Data de início de recebimento de propostas: 30/10/2023 17:00 (horário de Brasília)

Data fim de recebimento de propostas: 10/11/2023 16:00 (horário de Brasília)

Id contratação PNCP: 45279635000108-1-001098/2023 Fonte: ECustomize Consultoria em Software S.A

Objeto:

[Portal de Compras Públicas] - REGISTRO DE PREÇOS PARA EVENTUAL AQUISIÇÃO DE MATERIAIS HIDRÁULICOS, PARA USO NA MANUTENÇÃO DE ESPAÇOS PRÓPRIOS E PÚBLICOS, COM ENTREGAS PARCELADAS POR UM PERÍODO DE 12 (DOZE) MESES.

VALOR TOTAL ESTIMADO DA COMPRA

R\$ 727.586,50

* Esta compra possui itens com orçamento sigiloso

VALOR TOTAL HOMOLOGADO DA COMPRA

R\$ 402.623,00

Itens	Arquivos	Histórico			
Número	Descrição	Quantidade	Valor unitário estimado	Valor total estimado	Detalhar
6	ADAPTADOR DE COMPRESSÃO 20MM X 1/2" RF EM PP CORPO EM POLIETILENO / ANEL PRENDEDOR EM POLIACETAL - ANEL DE VEDAÇÃO NBR	300	R\$ 7,59	R\$ 2.277,00	
8	ADAPTADOR DE COMPRESSÃO 32MM X 1" RF EM PP CORPO EM POLIETILENO / ANEL PRENDEDOR EM POLIACETAL - ANEL DE VEDAÇÃO NBR	300	R\$ 15,98	R\$ 4.794,00	
9	ADAPTADOR FLANGE COM ANEL 3/4" X 25MM ROSCÁVEL E SOLDÁVEL - PLÁSTICO/PVC - MARROM	300	R\$ 16,72	R\$ 5.016,00	
10	ADAPTADOR PARA CAIXA D'ÁGUA COM REGISTRO 20MM (3/4") PVC - MARROM - SOLDÁVEL - ROSCAVEL	300	R\$ 8,21	R\$ 2.463,00	

PROCESSO Nº 124/24
PÁGINA 280/3

Editar

Item nº 9

Descrição: ADAPTADOR FLANGE COM ANEL 3/4" X 25MM ROSCÁVEL E SOLDÁVEL - PLÁSTICO/PVC - MARROM
Quantidade: 300 **Unidade de medida:** Unidade **Valor unitário estimado:** R\$ 16,72 **Valor total estimado:** R\$ 5.016,00
Tipo: Material **Categoria:** Não se aplica **Benefício:** Participação exclusiva para ME/EPP **Situação:** Homologado
Produto Manufaturado Nacional: Não **Critério de julgamento:** Menor preço

RESULTADO(S)

Quantidade homologada: 300 **Valor unitário homologado:** R\$ 5,30 **Valor total homologado:** R\$ 1.590,00
Ordem de classificação: 1º
CNPJ/CPF ou Nº de identificação do fornecedor: 07.965.552/0001-83
Nome ou razão social do fornecedor: C.E.Macedo Comércio de Materiais Hidráulicos Eireli EPP
Indicador de subcontratação: Não **Porte da Empresa:** ME **Código do país:** BRA **Situação:** Informado
Data do resultado da homologação: 08/12/2023

Retornar

Numero	Descrição	Quantidade	Valor unitário estimado	Valor total estimado	Detalhe
8	ADAPTADOR DE COMPRESSÃO 20MM X 1/2" RF EM PP CORPO EM POLIETILENO / ANEL PRENDEDOR EM POLIACETAL - ANEL DE VEDAÇÃO NBR	300	R\$ 7,63	R\$ 2.287,00	
5	ADAPTADOR DE COMPRESSÃO 22MM X 1" RF EM PP CORPO EM POLIETILENO / ANEL PRENDEDOR EM POLIACETAL - ANEL DE VEDAÇÃO NBR	300	R\$ 15,97	R\$ 4.791,00	
9	ADAPTADOR FLANGE COM ANEL 3/4" X 25MM ROSCÁVEL E SOLDÁVEL - PLÁSTICO/PVC - MARRON	300	R\$ 16,72	R\$ 5.016,00	
10	ADAPTADOR PAIPA CALHA D'ÁGUA COM REGISTRO 20MM (3/4") PVC - MARRON SOLDÁVEL - ROSCÁVEL	300	R\$ 8,71	R\$ 2.613,00	

Portal Nacional de Contratações Públicas



Início → Calculadora do cidadão → Correção de valores

Resultado da Correção pelo IPCA (IBGE)**Dados básicos da correção pelo IPCA (IBGE)****Dados informados**

Data inicial	10/2023
Data final	04/2024
Valor nominal	R\$ 5,30 (REAL)

Dados calculados

Índice de correção no período	1,02903970
Valor percentual correspondente	2,903970 %
Valor corrigido na data final	R\$ 5,45 (REAL)

*O cálculo da correção de valores pelo IGP-M foi atualizado e está mais preciso. Saiba mais clicando [aqui](#).

Edital nº PCE 1/2024

Última atualização 04/03/2024

Local: Jaguaruna/SC Órgão: MUNICIPIO DE JAGUARUNA

Unidade compradora: 03001 - DEPTº CONTAB ADMIN FINAN ORCAMENT E REC HUMANOS

Modalidade da contratação: Pregão - Eletrônico Amparo legal: Lei 14.133/2021, Art. 28, I Tipo: Edital Modo de Disputa: Aberto

Registro de preço: Sim

Data de divulgação no PNCP: 22/02/2024 Situação: Divulgada no PNCP

Data de início de recebimento de propostas: 21/02/2024 00:00 (horário de Brasília)

Data fim de recebimento de propostas: 05/03/2024 08:00 (horário de Brasília)

Id contratação PNCP: 82928698000174-1-000011/2024 Fonte: IPM Sistemas

Objeto:



VALOR TOTAL ESTIMADO DA COMPRA

VALOR TOTAL HOMOLOGADO DA COMPRA

R\$ 1.237.613,21

R\$ 957.463,38

Itens Arquivos Histórico

Número	Descrição	Quantidade	Valor unitário estimado	Valor total estimado	Detalhar
1	ABRAÇADEIRA NYLON BRANCA 400 X 7,6	350	R\$ 0,93	R\$ 325,50	
2	ADAPTADOR FLANGE PVC 20MM	30	R\$ 12,90	R\$ 387,00	
3	ADAPTADOR FLANGE PVC 25MM	30	R\$ 12,80	R\$ 384,00	
4	ADAPTADOR FLANGE PVC 50MM	30	R\$ 25,13	R\$ 753,90	
5	ADAPTADOR SOLD PVC 20MM	25	R\$ 1,00	R\$ 25,00	

Exibir 1-5 de 223 itens

Página

< Voltar



Criado pela Lei nº 14.133/2021, o Portal Nacional de Contratações Públicas (PNCP) é o site eletrônico oficial destinado a divulgação centralizada e observância dos atos previstos em sede de licitações e contratos administrativos abrangidos pelo novo diploma.

É órgão do Poder Central do Brasil, Nacional de Contratações Públicas, com a finalidade deliberativa com seus membros estabelecidas no Decreto nº 10.784 de 06 de junho de 2020.

O desenvolvimento das vendas do Portal é um estado conjunto de entidades com a finalidade de concepção direta legal, homologado pelos indicados a serem executados nomeadamente.

Home > Edital

E

Item n° 3

Descrição: ADAPTADOR FLANGE PVC 25MM
Quantidade: 30 **Unidade de medida:** UNI (UNI) **Valor unitário estimado:** R\$ 12,80 **Valor total estimado:** R\$ 384,00
Tipo: Material **Categoria:** Não se aplica **Benefício:** Sem benefício **Situação:** Homologado
Produto Manufaturado Nacional: Não **Critério de julgamento:** Menor preço

RESULTADO(S)

Da

Quantidade homologada: 30 **Valor unitário homologado:** R\$ 6,49 **Valor total homologado:** R\$ 194,70

Ordem de classificação: 1º

CNPJ/CPF ou N° de identificação do fornecedor: 46.344.050/0001-97

Nome ou razão social do fornecedor: SUL AGUA EQUIPAMENTOS LTDA

Indicador de subcontratação: Não **Porte da Empresa:** EPP **Código do país:** BRA **Situação:** Informado

Data do resultado da homologação: 20/03/2024

[Retornar](#)

Número	Descrição	Quantidade	Valor unitário estimado	Valor total estimado	Detalhe
1	ABRACADEIRA NYLON BRANCA 400 X 25	350	R\$ 0,95	R\$ 325,00	
2	ADAPTADOR FLANGE PVC 20MM	30	R\$ 11,90	R\$ 357,00	
3	ADAPTADOR FLANGE PVC 25MM	30	R\$ 12,80	R\$ 384,00	
4	ADAPTADOR FLANGE PVC 50MM	30	R\$ 25,15	R\$ 753,00	
5	ADAPTADOR BOLD PVC 20MM	25	R\$ 1,00	R\$ 25,00	

[< Voltar](#)



Este documento é uma cópia eletrônica do Edital nº 124/2024, publicado no Diário Oficial da União em 15/03/2024. O conteúdo deste documento é válido apenas para fins informativos e não substitui o original publicado no Diário Oficial da União. Para mais informações, consulte o Edital nº 124/2024.

O descumprimento das condições estabelecidas no Edital nº 124/2024, bem como a ausência de documentação exigida, poderá resultar na desclassificação do candidato e na anulação do processo licitatório.



Calculadora do cidadão

Acesso público
20/05/2024 - 08:36
[CALFW0302]

Início -> Calculadora do cidadão -> Correção de valores

PROCESSO Nº	24/24
PÁGINA	984

Resultado da Correção pelo IGP-M (FGV)**Dados básicos da correção pelo IGP-M (FGV)****Dados informados**

Data inicial	02/2024
Data final	04/2024
Valor nominal	R\$ 6,49 (REAL)

Dados calculados

Índice de correção no período	0,99324460
Valor percentual correspondente	-0,675540 %
Valor corrigido na data final	R\$ 6,45 (REAL)

*O cálculo da correção de valores pelo IGP-M foi atualizado e está mais preciso. Saiba mais clicando [aqui](#).

Edital nº 154/2023

Última atualização 06/09/2023

PROCESSO Nº 124/2023
PÁGINA 28501

Local: Botucatu/SP Órgão: MUNICIPIO DE BOTUCATU Unidade compradora: P - PREFEITURA MUNICIPAL DE BOTUCATU

Modalidade da contratação: Pregão - Eletrônico Amparo legal: Lei 14.133/2021, Art. 28, I Tipo: Edital Modo de Disputa: Aberto-Fechado

Registro de preço: Sim

Data de divulgação no PNCP: 06/09/2023 Situação: Divulgada no PNCP

Data de início de recebimento de propostas: 02/08/2023 07:00 (horário de Brasília)

Data fim de recebimento de propostas: 15/08/2023 09:00 (horário de Brasília)

Id contratação PNCP: 46634101000115-1-000035/2023 Fonte: SMARAPD INFORMATICA LTDA

Objeto:

REGISTRO DE PREÇOS PARA POSSÍVEL AQUISIÇÃO DE MATERIAIS DE CONSUMO

VALOR TOTAL ESTIMADO DA COMPRA

R\$ 48.618,34

VALOR TOTAL HOMOLOGADO DA COMPRA

R\$ 35.995,55

Itens Arquivos Histórico

Número	Descrição	Quantidade	Valor unitário estimado	Valor total estimado	Detalhar
1	BOLSA ESPUDE 1 1/2 40MM X 2"; BOLSAS DE LIGAÇÃO PARA ENTRADA DE BACIA SANITÁRIA (ESPUDE, SPUD) USO INDICADO: PARA MICTÓRIOS E PARA LIGAÇÃO DO TUBO DE DESCARGA NA BACIA SANITÁRIA CONVENCIONAL. RECOMENDADO PARA TUBOS DE Ø 1 1/2 (40 MM).	195	R\$ 6,70	R\$ 1.306,50	
2	ADAPTADOR PVC MARROM SOLDÁVEL LONGO COM FLANGE 25 MM X 3/4 ; DIÂMETRO DN 25 X 3/4 ; CLASSE DE RIGIDEZ - 75 -M.C.A ; SUPERFÍCIE LISA ; CONFORME A NORMA NBR 5648	285	R\$ 13,44	R\$ 3.830,40	
3	ADAPTADOR SOLDÁVEL PVC RÍGIDO MARROM LONGO COM FLANGE 50 MM X 1 1/2	220	R\$ 17,74	R\$ 3.902,80	
4	TUBO DE LIGAÇÃO PARA VASO SANITARIO SANFONADO BRANCO 25CM	425	R\$ 9,52	R\$ 4.046,00	
5	BUCHA DE REDUÇÃO C/ROSCA 3/4 X 1/2 PVC BRANCO	285	R\$ 0,54	R\$ 153,90	

Exibir 1-5 de 20 itens

Página

< Voltar

Item n° 2

Descrição: ADAPTADOR PVC MARROM SOLDÁVEL LONGO COM FLANGE 25 MM X 3/4 ; DIÂMETRO DN 25 X 3/4 ; CLASSE DE RÍGIDEZ = 75 =M.C.A ; SUPERFÍCIE LISA ; CONFORME A NORMA NBR 5648

Quantidade: 285 **Unidade de medida:** UNIDADE **Valor unitário estimado:** R\$ 13,44 **Valor total estimado:** R\$ 3.830,40

Tipo: Material **Categoria:** Não se aplica **Benefício:** Participação exclusiva para ME/EPP **Situação:** Em andamento

Produto Manufaturado Nacional: Não **Critério de julgamento:** Menor preço

RESULTADO(S)

Quantidade homologada: 285 **Valor unitário homologado:** R\$ 6,70 **Valor total homologado:** R\$ 1.909,50

Ordem de classificação 1º

CNPJ/CPF ou N° de identificação do fornecedor: 41.429.108/0001-81

Nome ou razão social do fornecedor: JAYME JACINTHO LTDA

Indicador de subcontratação: Não **Porte da Empresa:** ME **Código do país:** BRA **Situação:** Informado

Data do resultado da homologação: 05/09/2023

Continuar

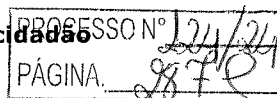

Calculadora do cidadão

Acesso público
20/05/2024 - 08:41
[CALFW0302]

Início -> Calculadora do cidadão -> Correção de valores

Resultado da Correção pelo IPCA (IBGE)**Dados básicos da correção pelo IPCA (IBGE)****Dados informados**

Data inicial	09/2023
Data final	04/2024
Valor nominal	R\$ 6,70 (REAL)

Dados calculados

Índice de correção no período	1,03171520
Valor percentual correspondente	3,171520 %
Valor corrigido na data final	R\$ 6,91 (REAL)

*O cálculo da correção de valores pelo IGP-M foi atualizado e está mais preciso. Saiba mais clicando [aqui](#).

Edital nº 170/2023

Apens 2 propostas foram encontradas no PNCP

Última atualização 21/03/2024

Local: Pirapetinga/MG **Órgão:** MUNICÍPIO DE PIRAPETINGA **Unidade compradora:** 1 - PREFEITURA PIRAPETINGA - UNIDADE COMPRA

Modalidade da contratação: Pregão - Presencial **Amparo Legal:** Lei 14.133/2021, Art. 28. I **Tipo:** Edital **Modo de Disputa:** Aberto

Registro de preço: Sim

Data de divulgação no PNCP: 21/03/2024 **Situação:** Divulgada no PNCP

Data de início de recebimento de propostas: 01/01/2024 08:00 (horário de Brasília)

Data fim de recebimento de propostas: 03/01/2024 08:00 (horário de Brasília)

Id contratação PNCP: 18092825000149-1-000007/2023 **Fonte:** Planejar Consultores Associados Ltda

Justificativa da Modalidade Presencial:

teste presencial

Objeto:

O objeto da presente licitação é o registro de preços para aquisição de materiais de construção, para atender a Secretaria Municipal de Obras e Serviços Urbanos, Secretaria Municipal de Educação, Secretaria Municipal de Assistência Social, Secretaria Municipal de Cultura, Esporte e Lazer.

		Portal Nacional de Contratações Públicas		
VALOR TOTAL ESTIMADO DA COMPRA	VALOR TOTAL ESTIMADO DA COMPRA			
R\$ 5.277.046,82	R\$ 4.117.988,36			

Itens	Arquivos	Histórico			
Número	Descrição	Quantidade	Valor unitário estimado	Valor total estimado	Detalhar
26	Adaptador pvc solclável p/caixa d'água de 32mm	10	R\$ 18,16	R\$ 181,60	
27	Adaptador pvc soldável p/caixa d'água de 50 mm	10	R\$ 19,40	R\$ 194,00	
28	Adesivo p/pvc bisnaga de 175 g	50	R\$ 16,38	R\$ 819,00	
29	Adesivo p/pvc bisnaga de 75 g	50	R\$ 8,28	R\$ 414,00	
30	Adesivo p/pvc embalagem de 875 g	50	R\$ 47,58	R\$ 2.379,00	

Exibir 26-30 de 718 itens

Página < >

[< Voltar](#)



Com o processo nº 14.133/2021, o Brasil adotou o novo regime de contratações públicas (Lei nº 14.133/2021), visando a eficiência e o melhor desempenho na contratação pública e a integração dos dados e processos administrativos abarcados pelo novo diploma.

É gerido pelo Comitê Gestor do Banco Nacional de Contratações Públicas, um colegiado deliberativo, com suas atribuições estabelecidas no Decreto nº 10.739, de 8 de agosto de 2021.

O desenvolvimento desta versão do Portal é um esforço conjunto do Comitê Gestor do Banco Nacional de Contratações Públicas e do Ministério de Planejamento, com o apoio técnico e financeiro do Ministério de Planejamento.

Emenda

Item n° 26

Descrição: Adaptador pvc soldável p/caixa d'água de 32mm
Quantidade: 10 **Unidade de medida:** UNIDADE **Valor unitário estimado:** R\$ 18,16 **Valor total estimado:** R\$ 181,60
Tipo: Material **Categoria:** Não se aplica **Benefício:** Sem benefício **Situação:** Homologado
Produto Manufaturado Nacional: Não **Critério de julgamento:** Menor preço

RESULTADO(S)

Quantidade homologada: 10 **Valor unitário homologado:** R\$ 14,16 **Valor total homologado:** R\$ 141,60

Ordem de classificação: 1º

CNPJ/CPF ou N° de identificação do fornecedor: 32.230.417/0001-37

Nome ou razão social do fornecedor: NEIVA MATERIAIS DE CONSTRUÇÃO EIRELI

Indicador de subcontratação: Não **Porte da Empresa:** ME **Código do país:** BRA **Situação:** Informado

Data do resultado da homologação: 06/02/2024

Retornar

Itens Arquivos Histórico

Numero	Descrição	Quantidade	Valor unitario estimado	Valor total estimado	Detalh
26	Adaptador pvc soldável p/caixa d'água de 32mm	10	R\$ 18,16	R\$ 181,60	🔍
27	Adaptador pvc soldável p/caixa d'água de 50 mm	10	R\$ 19,40	R\$ 194,00	🔍
28	Adesivo o/pvc bistraga de 175 g	50	R\$ 16,36	R\$ 819,00	🔍
29	Adesivo p/pvc bistraga de 75 g	50	R\$ 8,28	R\$ 414,00	🔍
30	Adesivo p/pvc embalagem de 875 g	50	R\$ 47,66	R\$ 2.379,00	🔍

Página 26 de 76 páginas

Retornar

< >

< Voltar



NEIVA MATERIAIS DE CONSTRUÇÃO EIRELI
RUA AGUIAR, 100 - JARDIM SÃO CARLOS - SÃO CARLOS - SP

NEIVA MATERIAIS DE CONSTRUÇÃO EIRELI
RUA AGUIAR, 100 - JARDIM SÃO CARLOS - SÃO CARLOS - SP
CNPJ: 32.230.417/0001-37



Início -> Calculadora do cidadão -> Correção de valores

Calculadora do cidadão

PROCESSO Nº 124/24
PÁGINA: 290Acesso público
20/05/2024 - 09:00
[CALFW0302]**Resultado da Correção pelo IPCA (IBGE)****Dados básicos da correção pelo IPCA (IBGE)****Dados informados**

Data inicial	03/2024
Data final	04/2024
Valor nominal	R\$ 14,16 (REAL)

Dados calculados

Índice de correção no período	1,00540610
Valor percentual correspondente	0,540610 %
Valor corrigido na data final	R\$ 14,24 (REAL)

*O cálculo da correção de valores pelo IGP-M foi atualizado e está mais preciso. Saiba mais clicando [aqui](#).

Ato que autoriza a Contratação Direta nº 367/2024

Última atualização 04/03/2024

Local: Ivoti/RS Órgão: MUNICIPIO DE IVOTI Unidade compradora: 93 - MUNICIPIO DE IVOTI

Modalidade da contratação: Dispensa Amparo legal: Lei 14.133/2021, Art. 75, II Tipo: Ato que autoriza a Contratação Direta

Modo de Disputa: Não se aplica Registro de preço: Não

Data de divulgação no PNCP: 04/03/2024 Situação: Divulgada no PNCP

Id contratação PNCP: 88254909000117-1-000431/2024 Fonte: Tecnosweb - Tecnologia de Gestão

Objeto:

OUTROS SERVICOS DE TERCEIROS

Informação complementar:

Sistema de irrigação por microaspersão para estufa do Centro de Educação Ambiental.

VALOR TOTAL ESTIMADO DA COMPRA

VALOR TOTAL HOMOLOGADO DA COMPRA

R\$ 4.032.0999

R\$ 4.032.0999

Itens Arquivos Histórico

Número	Descrição	Quantidade	Valor unitário estimado	Valor total estimado	Detalhar
1	ADAPTADOR COM FLANGE 25x3/4"	1	R\$ 10,00	R\$ 10,00	
2	ADAPTADOR COM FLANGE 32x1"	1	R\$ 25,00	R\$ 25,00	
3	ADAPTADOR COM FLANGE 50X1 1/2"	1	R\$ 29,00	R\$ 29,00	
4	ADAPTADOR CURTO PVC	2	R\$ 6,00	R\$ 12,00	
5	ADAPTADOR CURTO PVC	4	R\$ 3,00	R\$ 12,00	

Exibir 1-5 de 32 itens

Página < >

< Voltar



Criado pela Lei nº 14.133/2021 o Portal Nacional de Contratações Públicas (PNCP) é o site eletrônico oficial destinado à divulgação transparente e pública dos atos administrativos de licitação e contratos administrativos previstos pelo novo diploma.

É gerido pelo Comitê Gestor do Portal Nacional de Contratações Públicas, um órgão de caráter operativo, com suas atribuições estabelecidas no Decreto nº 10.784, de 2 de agosto de 2021.

O desenvolvimento dessa versão do Portal é um esforço conjunto do Ministério de Planejamento, Orçamento e Gestão, em parceria com o Ministério de Infraestrutura, visando a melhoria da contratação direta legal, regulamentada pelos artigos 75, II e 76 da Lei nº 14.133/2021 e a promoção da transparência.

A adequação, manutenção e melhoria das informações e dados são de responsabilidade dos órgãos e entidades contratantes e contratadas, bem como das empresas contratadas, de acordo com o disposto no artigo 75, II da Lei nº 14.133/2021.

Índice

A

Item nº 2

Descrição: ADAPTADOR COM FLANGE 32x1"
Quantidade: 1 **Unidade de medida:** UN **Valor unitário estimado:** R\$ 25,00 **Valor total estimado:** R\$ 25,00
Tipo: Material **Categoria:** Não se aplica **Benefício:** Não se aplica **Situação:** Homologado
Produto Manufaturado Nacional: Não **Critério de julgamento:** Não se aplica

RESULTADO(S)

Quantidade homologada: 1 **Valor unitário homologado:** R\$ 25,00 **Valor total homologado:** R\$ 25,00
Ordem de classificação: 1º
CNPJ/CPF ou Nº de identificação do fornecedor: 04.342.955/0001-88
Nome ou razão social do fornecedor: INOVAR AGROPECUARIA LTDA
Indicador de subcontratação: Não **Porte da Empresa:** Demais **Código do país:** BRA **Situação:** Informado
Data do resultado da homologação: 04/03/2024

Item	Descrição	Quantidade	Valor Unitário	Valor Total	Ações
1	ADAPTADOR COM FLANGE 25x3/4"	1	R\$ 10,00	R\$ 10,00	🔍
2	ADAPTADOR COM FLANGE 32x1"	1	R\$ 25,00	R\$ 25,00	🔍
3	ADAPTADOR COM FLANGE 50x1 1/2"	1	R\$ 29,00	R\$ 29,00	🔍
4	ADAPTADOR CURTO PVC	2	R\$ 6,00	R\$ 12,00	🔍
5	ADAPTADOR CURTO PVC	4	R\$ 3,00	R\$ 12,00	🔍

[⏪ Voltar](#)



Este documento é de propriedade da Comissão de Licitação e contém informações confidenciais. Qualquer reprodução ou distribuição não autorizada é proibida. O presente documento foi gerado automaticamente pelo sistema de licitação em 04/03/2024 às 10:30:15.



Início -> Calculadora do cidadão -> Correção de valores

Resultado da Correção pelo IPCA (IBGE)

Dados básicos da correção pelo IPCA (IBGE)

Dados informados

Data inicial	03/2024
Data final	04/2024
Valor nominal	R\$ 25,00 (REAL)

Dados calculados

Índice de correção no período	1,00540610
Valor percentual correspondente	0,540610 %
Valor corrigido na data final	R\$ 25,14 (REAL)

*O cálculo da correção de valores pelo IGP-M foi atualizado e está mais preciso. Saiba mais clicando [aqui](#).

BEM-VINDO, FAÇA SEU LOGIN OU CADASTRE-SE

MEUS PEDIDOS | MINHA CONTA



Irriganorte
I R R I G A Ç Õ E S

Busca



meu carrinho
0 itens R\$ 0,00

ELETRICA TUBOS E CONEXOES

AUTOMAÇÃO

ASPERSORES

MOTOBOMBAS

+ Categorias

Página inicial / TUBOS E CONEXOES /

ADAPTADOR (FLANGE) PARA CAIXA D'ÁGUA FORTLEV

Marca: **Fortlev**
Modelo: **Adaptador Caixa**
Disponibilidade: **Imediata**

Por:

R\$ 16,05

R\$ 15,25 à vista com desconto Pix - Vindi
ou 6x de **R\$ 2,68** Sem juros MasterCard - Vindi
ou 6x de **R\$ 2,68** Sem juros Cartão Visa - Vindi

ESCOLHA TAMANHO

- 20x1/2"
- 25X3/4"
- 32x1"
- 50x1 1/2"

COMPRAR

15.623.612.10001-11
116615

PROCESSO Nº 121/24
PÁGINA 29/40

CEP:

CARROZINHA



Item não encontrado no PNCP

Edital

PROCESSO Nº 24/24
PÁGINA: 2950

Edital nº 170/2023

Última atualização 21/03/2024

Local: Pirapetinga/MG Órgão: MUNICIPIO DE PIRAPETINGA Unidade compradora: 1 - PREFEITURA PIRAPETINGA - UNIDADE COMPRA

Modalidade da contratação: Pregão - Presencial Amparo legal: Lei 14.133/2021, Art. 28. I Tipo: Edital Modo de Disputa: Aberto

Registro de preço: Sim

Data de divulgação no PNCP: 21/03/2024 Situação: Divulgada no PNCP

Data de início de recebimento de propostas: 01/01/2024 08:00 (horário de Brasília)

Data fim de recebimento de propostas: 03/01/2024 08:00 (horário de Brasília)

Id contratação PNCP: 18092825000149-1-000007/2023 Fonte: Planejar Consultores Associados Ltda

Justificativa da Modalidade Presencial:

teste presencial

Objeto:

O objeto da presente licitação é o registro de preços para aquisição de materiais de construção, para atender a Secretaria Municipal de Obras e Serviços Urbanos, Secretaria Municipal de Educação, Secretaria Municipal de Assistência Social, Secretaria Municipal de Cultura, Esporte e Lazer, Secretaria Municipal de Saúde.

VALOR TOTAL ESTIMADO DA COMPRA

R\$ 5.277.046,82

VALOR TOTAL HOMOLOGADO DA COMPRA

R\$ 4.117.989,36

Portal Nacional de Contratações Públicas

Q

Entrar

Itens Arquivos Histórico

Número	Descrição	Quantidade	Valor unitário estimado	Valor total estimado	Detalhar
26	Adaptador pvc soldável p/caixa d'água de 32mm	10	R\$ 18,16	R\$ 181,60	
27	Adaptador pvc soldável p/caixa d'água de 50 mm	10	R\$ 19,40	R\$ 194,00	
28	Adesivo p/pvc bisnaga de 175 g	50	R\$ 16,38	R\$ 819,00	
29	Adesivo p/pvc bisnaga de 75 g	50	R\$ 8,28	R\$ 414,00	
30	Adesivo p/pvc embalagem de 875 g	50	R\$ 47,58	R\$ 2.379,00	

Exibir 26-30 de 716 itens

Página

< >

< Voltar



Criado pela Lei nº 14.133/2021, o Portal Nacional de Contratações Públicas (PNCP) é o site eletrônico oficial destinado à divulgação centralizada e obrigatória dos atos legais relativos às licitações e contratos administrativos abrangidos pelo novo diploma.

É gerido pelo Comitê Gestor do Portal Nacional de Contratações Públicas, um órgão deliberativo com suas atribuições estabelecidas no Decreto nº 10.784, de 6 de agosto de 2021.

O desenvolvimento da versão do Portal é um esforço conjunto da construção do novo corpo de direito legal, desenvolvido pelos indicados a serem ou a serem contratados.

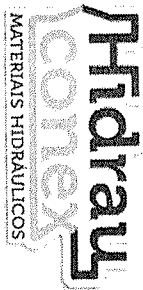

Nossos Contatos

Minha Conta

HIDRÁULICA

SANEAMENTO

HIDRÔMETROS

IRRIGAÇÃO

ELÉTRICA

SUPER OFERTAS

SEM PRECISAR (Avalie agora:)

REF: 10218 MARCA: KRONA MODELO: SOLDÁVEL

Disponibilidade: Imediata

R\$ 39,90

R\$ 35,91 à vista com desconto Pix - Vindi

R\$ 37,11 à vista com desconto Boleto - Vindi

ou 1x de R\$ 38,70 (com desconto) Sem juros MasterCard - Vindi

Produto com desconto progressivo

Desconto de 31 a 40 peças. Quanto maior a quantidade, mais desconto será aplicado.

Na compra desse produto ganhe 39 Hidraconex Pontos

[Comprar Agora](#)

* Aqui sua compra é 100% segura, compre com tranquilidade.

PROCESSO Nº 224/24
PÁGINA 296



91.954.843/0001-50
91883

Ao usar esta loja virtual, você aceita automaticamente o uso de cookies. Acessar nossa Política de Privacidade



O que você está buscando

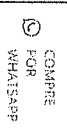
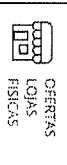

CATEGORIAS

Outlet de Metais

Banheiro

Cozinha e Lavanderia

Elétrica

Ferragens

Material de Construção

Pisos e Azulejos

OUTLET

Bigolin Materiais > Hidráulica > Tubos e Conexões > PVC > Água Fria

SKU: 07969 MARCA: TIGRE

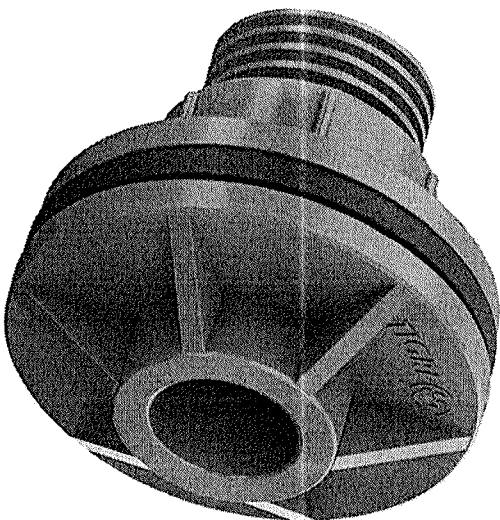

Adaptador Tigre Soldável Flange E Anel 40mm.

R\$ 34,00

QUANTIDADE

- 1 +

COMPARAR

00.354.896/0001-98
46214

PRODUTOS RELACIONADOS

Frete Grátis

Frete Grátis

Frete Grátis

O que você procura?

Minha conta

Todos Departamentos

Argamassa

Pisos e Revestimentos

Material de Construção

Metals e Acessórios

Janelas e Portas

Tintas e Acessórios

Cartão C&C

HOME • MATERIAL HIDRÁULICO • TUBOS E CONEXÕES • ADAPTADORES • ADAPTADOR SOLDÁVEL COM FLANGE ANEL PARA CAIXA D'ÁGUA 40MM MARROM

Tigre

Adaptador Soldável com Flange Anel para Caixa D'Água 40mm Marrom

Cód: 173258

R\$ 29,99 un

Quantidade: (un)

- 1 +

PROCESSO Nº 124/24
PÁGINA: 9980



Imagem ilustrativa



Comprar

Consultar Frete Prazo

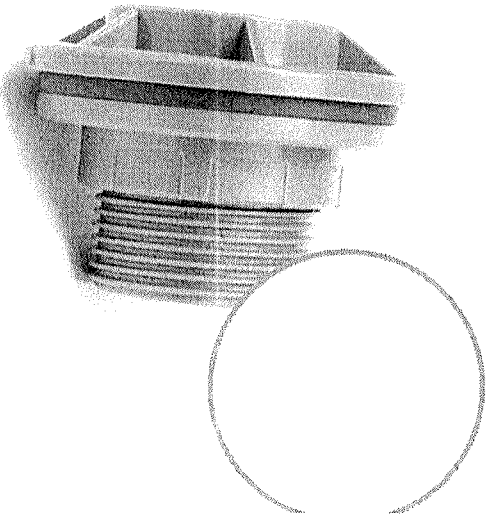
Retirar na loja

Consultar Frete Prazo

OK

O prazo de entrega será contado no 1º dia útil após a confirmação do pagamento. Preços e Condições exclusivas para compras no site.

Desconto Especial

Compre este produto à vista com Boleto e tenha **5% de desconto**

Compre este produto à vista com Pix - Banco Central e tenha **7% de desconto**

02.4023354/0004-90
48848

Descrição

O Adaptador Soldável com Flange Anel para Caixa D'Água de 40mm (1 1/4") Marrom da Tigre possui fundo fixo.

Ficha Técnica

O site da C&C utiliza cookies para melhorar a sua experiência de navegação, analisar a utilização do site e ajudar nas nossas iniciativas de marketing. Ao acessar o nosso site, você concorda com a nossa política de cookies e com a nossa política de privacidade.

Apenas um produto encontrado no PNCP

Edital

Edital nº 170/2023

PROCESSO Nº 124/24
PÁGINA: 99/101

Última atualização 21/03/2024

Local: Pirapetinga/MG **Órgão:** MUNICIPIO DE PIRAPETINGA **Unidade compradora:** 1 - PREFEITURA PIRAPETINGA - UNIDADE COMPRA

Modalidade da contratação: Pregão - Presencial **Amparo legal:** Lei 14.133/2021, Art. 28. I **Tipo:** Edital **Modo de Disputa:** Aberto

Registro de preço: Sim

Data de divulgação no PNCP: 21/03/2024 **Situação:** Divulgada no PNCP

Data de início de recebimento de propostas: 01/01/2024 08:00 (horário de Brasília)

Data fim de recebimento de propostas: 03/01/2024 08:00 (horário de Brasília)

Id contratação PNCP: 18092825000149-1-000007/2023 **Fonte:** Planejar Consultores Associados Ltda

Justificativa da Modalidade Presencial:

teste presencial

Objeto:

O objeto da presente licitação é o registro de preços para aquisição de materiais de construção, para atender a Secretaria Municipal de Obras e Serviços Urbanos, Secretaria Municipal de Educação, Secretaria Municipal de Assistência Social, Secretaria Municipal de Cultura, Esporte e Lazer, Secretaria Municipal de Saúde.

VALOR TOTAL ESTIMADO DA COMPRA

R\$ 5.277.046,82

VALOR TOTAL HOMOLOGADO DA COMPRA

R\$ 4.117.988,36

Itens Arquivos Histórico

Número	Descrição	Quantidade	Valor unitário estimado	Valor total estimado	Detalhar
26	Adaptador pvc soldável p/caixa d'água de 32mm	10	R\$ 18,16	R\$ 181,60	
27	Adaptador pvc soldável p/caixa d'água de 50 mm	10	R\$ 19,40	R\$ 194,00	
28	Adesivo p/pvc bisnaga de 175 g	50	R\$ 16,38	R\$ 819,00	
29	Adesivo p/pvc bisnaga de 75 g	50	R\$ 8,28	R\$ 414,00	
30	Adesivo p/pvc embalagem de 875 g	50	R\$ 47,58	R\$ 2.379,00	

Exibir 26-30 de 718 itens

Página



< Voltar



Criado pela Lei nº 14.133/21 o Portal Nacional de Contratações Públicas (PNCP) é um sistema eletrônico oficial destinado à divulgação centralizada e obrigatória dos atos exigidos em matéria de licitações e contratos administrativos abrangidos pelo novel diploma.

É gerido pelo Comitê Gestor da Rede Nacional de Contratações Públicas, um colegiado deliberativo com seus membros estabelecidos no Decreto nº 10.761, de 8 de agosto de 2021.

O usuário tem o direito de acesso ao sistema em qualquer dispositivo eletrônico, desde que esteja devidamente cadastrado no sistema e tenha acesso à internet.

Home > Edital

E

Item n° 27

Descrição: Adaptador pvc soldável p/caixa d'água de 50 mm
Quantidade: 10 **Unidade de medida:** UNIDADE **Valor unitário estimado:** R\$ 19,40 **Valor total estimado:** R\$ 194,00
Tipo: Material **Categoria:** Não se aplica **Benefício:** Sem benefício **Situação:** Homologado
Produto Manufaturado Nacional: Não **Critério de julgamento:** Menor preço

RESULTADO(S)

Da

Quantidade homologada: 10 **Valor unitário homologado:** R\$ 15,13 **Valor total homologado:** R\$ 151,30

Id

Ordem de classificação 1º

Ju

CNPJ/CPF ou N° de identificação do fornecedor: 32.230.417/0001-37

Loc

Nome ou razão social do fornecedor: NEIVA MATERIAIS DE CONSTRUÇÃO EIRELI

Ok

Indicador de subcontratação: Não **Porte da Empresa:** ME **Código do país:** BRA **Situação:** Informado

De

Data do resultado da homologação: 08/02/2024

Le

Retornar

Itens Arquivos Histórico

1. Valor estimado: R\$ 194,00

Numero	Descrição	Quantidade	Valor unitário estimado	Valor total estimado	
26	Adaptador pvc soldável p/caixa d'água de 32mm	10	R\$ 19,16	R\$ 191,60	
27	Adaptador pvc soldável p/caixa d'água de 50 mm	10	R\$ 19,40	R\$ 194,00	
28	Adesivo p/pvc. bismaga de 175 g	50	R\$ 16,35	R\$ 818,00	
29	Adesivo p/pvc. bismaga de 75 g	50	R\$ 8,28	R\$ 414,00	
30	Adesivo p/pvc embalagem de 875 g	50	R\$ 47,58	R\$ 2.379,00	

1 de 10 - 20 de 195 itens

1/10 < >

< Voltar



Criado para o Edital 124/21 e Edital 124/21 - Apresentação de Propostas para o Item 27, em que se trata de aquisição de Adaptador pvc soldável p/caixa d'água de 50 mm. Para obter mais informações, consulte o Edital no endereço eletrônico do processo de licitação. Os editais podem ser acessados no endereço eletrônico do processo de licitação.

É obrigatória a assinatura digital de todos os documentos eletrônicos submetidos ao processo de licitação. O sistema de licitação não aceita documentos eletrônicos sem assinatura digital. Para mais informações, consulte o Edital no endereço eletrônico do processo de licitação.



Calculadora do cidadão

PROCESSO N° 124/24
PÁGINA: 30/0Acesso público
20/05/2024 - 09:20

[CALFW0302]

Início -> Calculadora do cidadão -> Correção de valores

Resultado da Correção pelo IPCA (IBGE)**Dados básicos da correção pelo IPCA (IBGE)****Dados informados**

Data inicial	03/2024
Data final	04/2024
Valor nominal	R\$ 15,13 (REAL)

Dados calculados

Índice de correção no período	1,00540610
Valor percentual correspondente	0,540610 %
Valor corrigido na data final	R\$ 15,21 (REAL)

*O cálculo da correção de valores pelo IGP-M foi atualizado e está mais preciso. Saiba mais clicando [aqui](#).

Adaptador Para Caixa D'Água Krona 50mm com Anel

O que você procura?



Home > Material Hidráulico > Canos e Conexões Hidráulicas > Adaptador Para Caixa D'Água Krona 50mm com Anel

Adaptador Para Caixa D'Água Krona 50mm com Anel

MARCA: KRONA

COD: 03112

Descrição

Adaptador Soldável Krona Para Caixa d'Água 50mm. O Adaptador Soldável Krona para Caixa d'Água de 50mm é o produto ideal para quem busca qualidade, praticidade e segurança na hora de realizar a instalação hidráulica da caixa d'água. Desenvolvido pela renomada marca Krona. Ver mais...

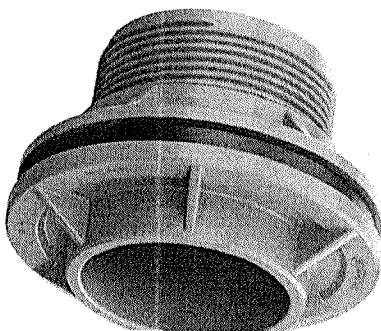

Adicionar à lista de desejos

Compartilhar

De: R\$ 14,97

Por: R\$ 14,07 à vista (Desconto de 6%)

ou R\$ 14,97 em

5 x sem juros de R\$ 2,99 no Cartão Vendido e entregue por Casa Mattos

[Ver mais formas de pagamento](#)

QUANTIDADE

1 + -

Adicione ao carrinho

Preço válido para o dia 02/04/2024, para compras realizadas exclusivamente pelo Site ou Televendas. O valor do frete não está incluso. Fotos meramente ilustrativas.

Calcule o frete:

OK

Não sabe o CEP?

Descrição Geral

11,525,302/0001-55
498,11

Adaptador Soldável Krona Para Caixa d'Água 50mm

O Adaptador Soldável Krona para Caixa d'Água de 50mm é o produto ideal para quem busca qualidade, praticidade e segurança na hora de realizar a instalação hidráulica da caixa d'água. Desenvolvido pela renomada marca Krona, referência no mercado de materiais para construção, este adaptador é a escolha perfeita para profissionais da área ou para quem prefere fazer o trabalho por conta própria.

Por que escolher o Adaptador Soldável Krona?

Adaptador Para Caixa D'Água Krona 50mm com Anel

R\$ 14,07 à vista

RESPONSÁVEL AO CASAPLUTO

[Voltar ao topo](#)

[Descrição completa](#)

[Avaliações dos clientes](#)

[Formas de pagamento](#)

Início (<https://www.dalmolinconstrustore.com.br>) / Hidráulico (/hidraulico) / Conexões (/hidraulico/conexoes) / ADAP CAIXA D AGUA C/VEDACAO 50mm PREDIAL

ADAP CAIXA D AGUA C/VEDACAO 50mm PREDIAL

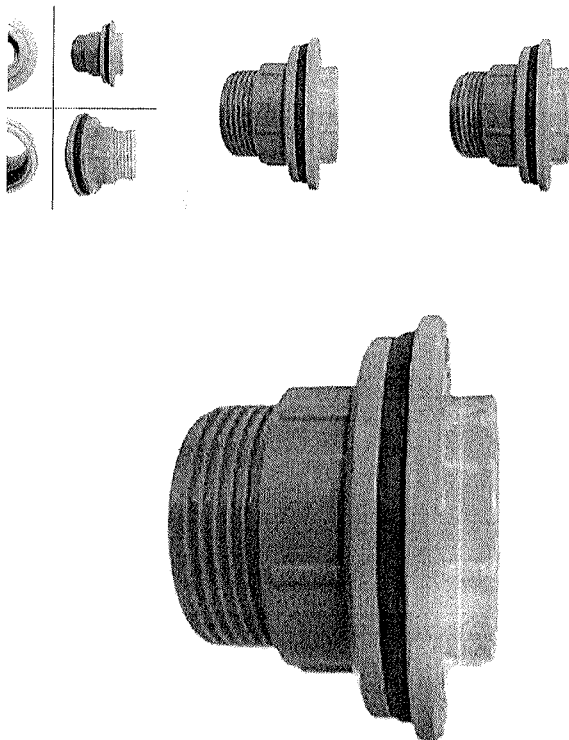

R\$17,50

2X DE R\$8,75 SEM JUROS

VISA

[Ver meios de pagamento](#)

20.004.903/0004-08

INCLUIR NO CARRINHO +

Meios de envio

Ao navegar por este site você aceita o uso de cookies para agilizar a sua experiência de navegação.

CALCULAR

ENTENDI

Fale conosco, nós estamos onli

PROCESSO Nº 24/24
PÁGINA: 303/0

(<https://wa.me/5547997622202>)

Item não encontrado no PNCP

Edital

PROCESSO Nº 124/21
PÁGINA: 304

Edital nº 170/2023

Última atualização 21/03/2024

Local: Pirapetinga/MG Órgão: MUNICIPIO DE PIRAPETINGA Unidade compradora: 1 - PREFEITURA PIRAPETINGA - UNIDADE COMPRA

Modalidade da contratação: Pregão - Presencial Amparo legal: Lei 14.133/2021, Art. 28. I Tipo: Edital Modo de Disputa: Aberto

Registro de preço: Sim

Data de divulgação no PNCP: 21/03/2024 Situação: Divulgada no PNCP

Data de início de recebimento de propostas: 01/01/2024 08:00 (horário de Brasília)

Data fim de recebimento de propostas: 03/01/2024 08:00 (horário de Brasília)

Id contratação PNCP: 18092825000149-1-000007/2023 Fonte: Planejar Consultores Associados Ltda

Justificativa da Modalidade Presencial:

teste presencial

Objeto:

O objeto da presente licitação é o registro de preços para aquisição de materiais de construção, para atender a Secretaria Municipal de Obras e Serviços Urbanos, Secretaria Municipal de Educação, Secretaria Municipal de Assistência Social, Secretaria Municipal de Cultura, Esporte e Lazer, Secretaria Municipal de Saúde.

VALOR TOTAL ESTIMADO DA COMPRA

R\$ 5.277.046,82

VALOR TOTAL HOMOLOGADO DA COMPRA

R\$ 4.117.988,36

Itens Arquivos Histórico

Numero	Descrição	Quantidade	valor unitario estimado	valor total estimado	Detalhar
186	Cinto para amarração (amarração de caminhão) 3 Toneladas com 3 metros	4	R\$ 112,24	R\$ 448,96	
187	Cinto para amarração (amarração de caminhão) 5Toneladas com 5 metros	4	R\$ 189,00	R\$ 756,00	
188	COLA P/ MADEIRA C/ 100G	15	R\$ 8,40	R\$ 126,00	
189	COLAR TOMADA DE PVC C/TRAVA DE PVC 110MMX3/4"	10	R\$ 34,90	R\$ 349,00	
190	COLAR TOMADA DE PVC C/ TRAVA DE PVC 32MMX3/4"	10	R\$ 17,90	R\$ 179,00	

Exibir: 186-190 de 718 itens

Página < >

< Voltar



O Portal Nacional de Contratações Públicas (PNCP) é o sistema oficial para a divulgação de editais e para a realização de licitações e contratações públicas. O Portal Nacional de Contratações Públicas (PNCP) é o sistema oficial para a divulgação de editais e para a realização de licitações e contratações públicas.

O Portal Nacional de Contratações Públicas (PNCP) é o sistema oficial para a divulgação de editais e para a realização de licitações e contratações públicas. O Portal Nacional de Contratações Públicas (PNCP) é o sistema oficial para a divulgação de editais e para a realização de licitações e contratações públicas.

PROCESSO Nº 24/21
PÁGINA: 305 Q



Adesivo PVC Soldável Pote 175G da Plastilit

★★★★★ (0 avaliações)

Código: 241843

85 unidades vendidas

Marca: ELASTILIT

R\$ 8,09 à vista

1x no cartão de crédito (já com 10% de desconto)
no pix ou boleto (já com 10% de desconto)

1

COMPRAR

Quantidade máxima por cliente

Calcule seu frete

OK

*Obs: O prazo indicado para entrega,retiro começa e contar somente após a concretização de pagamento.

Descrição do Produto

Dados Técnicos

Garantia

Avaliações

Dúvidas

Produtos Relacionados



★★★★★
Adesivo Cola Contato 75g Worker

R\$ 7,66
R\$ 6,89
1x de R\$ 6,89



★★★★★
Adesivo Cola de Contato Lata 750g Kala

R\$ 29,77
R\$ 26,79
1x de R\$ 26,79



★★★★★
Adesivo Cola de Contato Lata 400g Kala

R\$ 17,28
R\$ 14,09
1x de R\$ 14,09

★★★★★
Adesi

R\$ 9,01
R\$ 8
2x de 1

< >



Escolha seu clube e aproveite
nessas promoções

CLUBE PL
LUBRIFICANTES



PROCESSO N° 124/21
PÁGINA 306

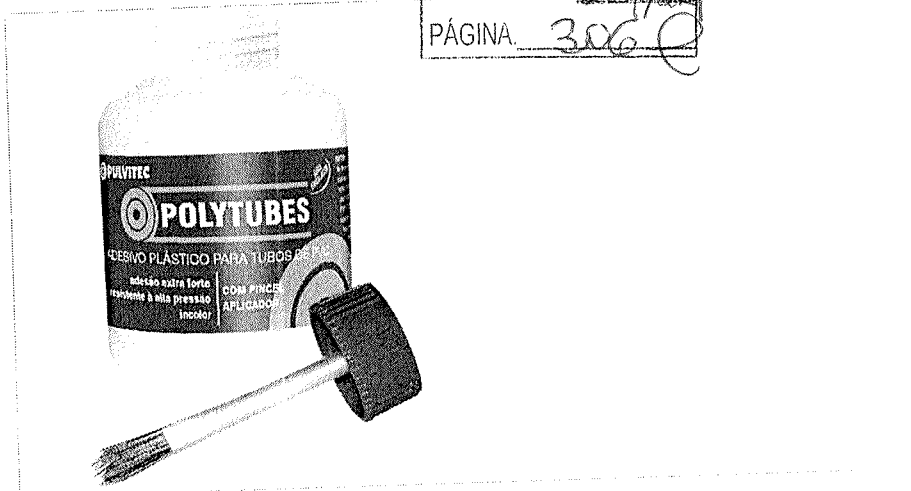

Calcular frete e prazo de entrega

[Consultar](#)

Código: 223326

Adesivo para Tubo Pvc Polytubes com Pincel 175G Pulvitec

2 avaliações (0 avaliações)

R\$ 12,59

À vista no PIX ou em 1x no cartão com 10% de desconto

Ou R\$ 12,59

Em até 1x de R\$ 12,59 sem juros no cartão

- +

[COMPRAR](#)

08.858.549/0001-30
48882

Produtos semelhantes

- | | | |
|--|--|--|
| | | |
| <small>Adesivo para Vedação para Tubo Pvc Pulvitec com Pincel 175G</small> | <small>Adesivo para Vedação para Tubo Pvc Pulvitec com Pincel 175G</small> | <small>Adesivo para Vedação para Tubo Pvc Pulvitec com Pincel 175G</small> |
| R\$ 9,59 | R\$ 17,99
R\$ 14,09 | R\$ 30,21
R\$ 25,99 |
| <small>Até 1x de R\$ 9,59 sem juros</small> | <small>Até 1x de R\$ 14,09 sem juros</small> | <small>Até 1x de R\$ 25,99 sem juros</small> |
| Comprar | Comprar | Comprar |



Perguntas e Avaliações

[Perguntas](#)

[Avaliações](#)

Avaliações

Já comprou? [Faça uma avaliação](#)

Descrição do Produto

Este produto é vendido pela Super Pro, sua compra é realizada através do nosso sistema de pagamento eletrônico, sendo assim, não há necessidade de pagamento em dinheiro. Este produto é vendido em embalagem de 1kg, com prazo de validade de 12 meses a partir da data de fabricação. Consulte o prazo de validade em nosso site.

Processo Início
Fim do Processo
Fuga para o Externo

PROCESSO Nº 124/24
PÁGINA: 3079

O que você procura?

< Home

Adesivo PVC Incolor Tigre 175g

Marca: TIGRE

19.529.308/0001-01 Cód. 04030
16623

Compre pelo WhatsApp

WhatsApp:(32) 99982-3645



Preço válido para o dia 20/05/2024, para compras realizadas exclusivamente pelo Site ou Televidas. O valor do frete não está incluso. Fotos meramente ilustrativas.

Adicionar à lista de desejos

Compartilhar

De: R\$ 19,99

25% OFF

Por: R\$ 13,89 à vista (Desconto de 6%)

Ou R\$ 14,78 em 5 x sem juros de R\$ 2,96 no Cartão

Vendido e entregue por Casa Mattos

[Ver mais formas de pagamento](#)

QUANTIDADE

- 1 +

ADICIONAR AO CARRINHO

Calcule o frete:

OK

[Não sabe o CEP?](#)

Adesivo PVC Incolor Tigre 175g
R\$ 13,89 à vista

ADICIONAR AO CARRINHO

[Voltar ao topo](#)

[Avaliações dos clientes](#)

[Formas de pagamento](#)

Item não contratado no PNCP

Edital

Edital nº 170/2023

PROCESSO Nº 174/24
PÁGINA: 308

Última atualização 21/03/2024

Local: Pirapetinga/MG Órgão: MUNICÍPIO DE PIRAPETINGA Unidade compradora: 1 - PREFEITURA PIRAPETINGA - UNIDADE COMPRA

Modalidade da contratação: Pregão - Presencial Amparo legal: Lei 14.133/2021, Art. 28. I Tipo: Edital Modo de Disputa: Aberto

Registro de preço: Sim

Data de divulgação no PNCP: 21/03/2024 Situação: Divulgada no PNCP

Data de início de recebimento de propostas: 01/01/2024 08:00 (horário de Brasília)

Data fim de recebimento de propostas: 03/01/2024 08:00 (horário de Brasília)

Id contratação PNCP: 18092825000149-1-000007/2023 Fonte: Planejar Consultores Associados Ltda

Justificativa da Modalidade Presencial:

teste presencial

Objeto:

O objeto da presente licitação é o registro de preços para aquisição de materiais de construção, para atender a Secretaria Municipal de Obras e Serviços Urbanos, Secretaria Municipal de Educação, Secretaria Municipal de Assistência Social, Secretaria Municipal de Cultura, Esporte e Lazer, Secretaria Municipal de Saúde.

VALOR TOTAL ESTIMADO DA COMPRA

R\$ 5.277.046,82

VALOR TOTAL HOMOLOGADO DA COMPRA

R\$ 4.117.988,36

Itens Arquivos Histórico

Item	Descrição	Quantidade	Valor unitário estimado	Valor total estimado	Detalhar
186	Cinto para amarração (amarração de caminhão) 3 Toneladas com 3 metros	4	R\$ 112,24	R\$ 448,96	
187	Cinto para amarração (amarração de caminhão) 5Toneladas com 5 metros	4	R\$ 189,00	R\$ 756,00	
188	COLA P/ MADEIRA C/ 100G	15	R\$ 8,40	R\$ 126,00	
189	COLAR TOMADA DE PVC C/ TRAVA DE PVC 110MMX3/4"	10	R\$ 34,90	R\$ 349,00	
190	COLAR TOMADA DE PVC C/ TRAVA DE PVC 32MMX3/4"	10	R\$ 17,90	R\$ 179,00	

Exibir: 186-190 de 718 itens

[< Voltar](#)



Este documento é de caráter informativo e não constitui oferta ou contrato. A validade dos dados aqui apresentados é limitada ao momento da publicação. O usuário deve verificar a validade dos dados antes de qualquer ato administrativo. O Portal Nacional de Contratações Públicas é um sistema de gerenciamento de informações administrativas no âmbito do Decreto nº 10.404, de 26 de maio de 2019.

PROCESSO Nº 124/21
PÁGINA: 309



Adesivo PVC Soldável Bisnaga 17g da Plastilit

00915.086/0001-82

5.0 (0 avaliações)

7.99 (7.99)

51 unidades vendidas

Marca: **PLASTILIT**

R\$ 1,79 à vista

1x no cartão de crédito (já com 10% de desconto)
no pix ou boleto (já com 10% de desconto)

1

COMPRAR

Comprar em: Mercado Livre

Calcule seu frete

OK

*Obs: O prazo indicado para entrega, começa a contar somente após a confirmação do pagamento.

Descrição do Produto

Dados Técnicos

Garantia

Avaliações

Dúvidas

Produtos Relacionados



Adesivo Cola Contato 75g Worker

R\$ 7,66
R\$ 6,89
1x de R\$ 6,89



Adesivo Cola de Contato Lata 750g Kala

R\$ 26,77
R\$ 26,79
1x de R\$ 26,79



Adesivo Cola de Contato Lata 400g Kala

R\$ 14,09
R\$ 14,09
1x de R\$ 14,09

Adesi

R\$ 8,00
R\$ 8,00
1x de R\$ 8,00



Estabeleça seu estilo e aproveite nossas promoções



www.mercadolivre.com.br

Home > Construção Civil > Veda Calha



Calcular frete e prazo de entrega

Consultar

Código: 185081

Adesivo Pvc Bisnaga Pulvitec 17Gr

(0 avaliações)

R\$ 1,89

À vista no PIX ou em 1x no cartão com 10% de desconto

ou **R\$ 1,89**

Em até 1x de **R\$ 1,89** sem juros no cartão

- 1 +

COMPRAR

Produtos semelhantes

Adesivo Veda Calha Coriza 21288 400g/100g

R\$ 9,59

Até 1x de **R\$ 9,59** sem juros

Comprar

Adesivo Veda Calha a Base Pulvitec Coriza 400g/100g

R\$ 17,43
R\$ 14,09

Até 1x de **R\$ 14,09** sem juros

Comprar

Adesivo Veda Calha a Base Pulvitec Coriza 400g/100g

R\$ 30,21
R\$ 25,99

Até 1x de **R\$ 25,99** sem juros

Comprar

Perguntas e Avaliações

Perguntas

Avaliações

Avaliações

Já comprou? [Faça uma avaliação!](#)

Descrição do Produto

Este adesivo é usado para vedar a calha e evitar a infiltração de água. Possui uma aplicação fácil e rápida. Para obter mais informações sobre este produto, consulte o manual de instruções ou o site da Super Pro. Este produto é vendido em embalagem de 100g e 400g. O preço de venda varia de acordo com o tamanho da embalagem. Este produto é vendido em embalagem de 100g e 400g. O preço de venda varia de acordo com o tamanho da embalagem.

PROCESSO Nº 124/20
PÁGINA: 300



68422 419/0001 95



Cola PVC 17 g MP90 MUNDIAL PRIME

★★★★★ [Avalie este produto!](#)

R\$ 1,68
ou

R\$ 1,51

(desc. de R\$ 0,17 já aplicado)

10% no PIX ou Bolet

DISPONIBILIDADE: EM ESTOQUE

SKU: 78827

ADICIONAR AO CARRINHO

- 1 +

COMPRAR

[Compartilhe o produto](#)

Utilizamos os cookies para melhorar a sua experiência. Para cumprir com a nova diretiva de privacidade, nós precisamos pedir seu consentimento para definir os cookies. [Saiba Mais.](#)

PERMITIR COOKIES

Item não encontrado no PNCP

Edital

Edital nº 170/2023

PROCESSO Nº 124/21
PÁGINA 3120

Última atualização 21/03/2024

Local: Pirapetinga/MG Órgão: MUNICIPIO DE PIRAPETINGA Unidade compradora: 1 - PREFEITURA PIRAPETINGA - UNIDADE COMPRA

Modalidade da contratação: Pregão - Presencial Amparo Legal: Lei 14.133/2021, Art. 28. I Tipo: Edital Modo de Disputa: Aberto

Registro de preço: Sim

Data de divulgação no PNCP: 21/03/2024 Situação: Divulgada no PNCP

Data de início de recebimento de propostas: 01/01/2024 08:00 (horário de Brasília)

Data fim de recebimento de propostas: 03/01/2024 08:00 (horário de Brasília)

Id contratação PNCP: 18092825000149-1-000007/2023 Fonte: Planejar Consultores Associados Ltda

Justificativa da Modalidade Presencial:

teste presencial

Objeto:

O objeto da presente licitação é o registro de preços para aquisição de materiais de construção, para atender a Secretaria Municipal de Obras e Serviços Urbanos, Secretaria Municipal de Educação, Secretaria Municipal de Assistência Social, Secretaria Municipal de Cultura, Esporte e Lazer, Secretaria Municipal de Saúde.

VALOR TOTAL ESTIMADO DA COMPRA

R\$ 5.277.046,82

VALOR TOTAL HOMOLOGADO DA COMPRA

R\$ 4.117.988,36

Itens Arquivos Histórico

Item	Descrição	Quantidade	Valor unitário estimado	Valor total estimado	Detalhes
186	Cinto para amarração (amarração de caminhão) 3 Toneladas com 3 metros	4	R\$ 112,24	R\$ 448,96	
187	Cinto para amarração (amarração de caminhão) 5Toneladas com 5 metros	4	R\$ 189,00	R\$ 756,00	
188	COLA P/ MADEIRA C/ 100G	15	R\$ 8,40	R\$ 126,00	
189	COLAR TOMADA DE PVC C/ TRAVA DE PVC 110MMX3/4"	10	R\$ 34,90	R\$ 349,00	
190	COLAR TOMADA DE PVC C/ TRAVA DE PVC 32MMX3/4"	10	R\$ 17,90	R\$ 179,00	

Exibir: 186-190 de 718 itens

Página < >

< Voltar



Criado pela Lei nº 14.133/2021, o Portal Nacional de Contratações Públicas (PNCP) é o sistema oficial destinado à divulgação pública e eletrônica de informações, procedimentos de licitação e contratos administrativos elaborados pelo Brasil.

O Portal atua como interface da Rede Nacional de Contratações. Diferentemente do modelo operacional com suas instituições estabelecidas no Decreto nº 10.771, de 19 de maio de 2019,

Tem alguma dúvida? 

Whatsapp 11 99191-2810 Tels 11 5242-1732 ou 11 97661-1022 e-mail : contato@zigferramentas.com.br

Digite seu email 

Qtde: 1

Sobre a loja comprar (https://www.zigferramentas.com.br/)

Loja On-Line de Ferramentas, Ferragens e Materiais p/ Construção

PROCESSO Nº 124/21
PÁGINA: 313

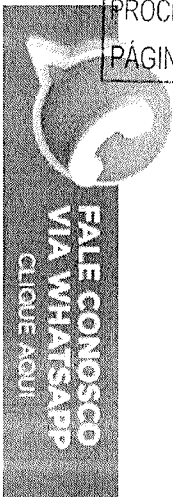

(https://api.whatsapp.com/send?phone=5511991912810)

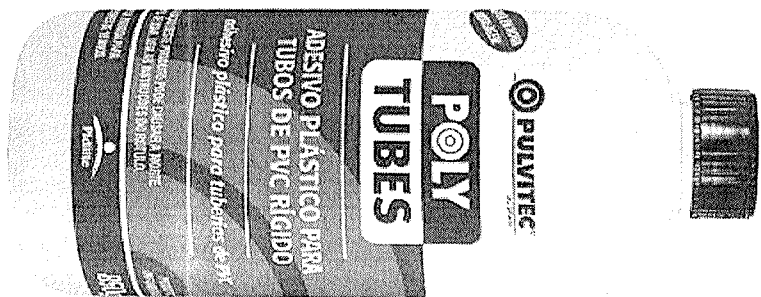

+ Lista de Desejos (https://www.zigferramentas.com.br/conta/favorito/15466434/adicionar)

Comprar: 1 item

20,634,386/0004-09
46809

POLYTUBES é a marca pioneira do Brasil, proporcionando segurança e alto desempenho na colagem de tubos e conexões. Traz a tradição e qualidade faz de POLYTUBES um dos líderes de mercado no segmento, sendo considerado o preferido dos encanadores.

MODO DE USAR:

1) Limpe e limpe as superfícies a serem soldadas com SOLUÇÃO LIMPADORA POLYTUBES.

2) Aplique o ADESIVO POLYTUBES em ambas as superfícies e solde-as em seguida sem provocar torções.

Utilizamos cookies para que você tenha a melhor experiência em nosso site. Para saber mais acesse nossa página de Política de Privacidade (https://www.zigferramentas.com.br/pagina/seguranca-e-privacidade.html)

Início (https://www.zigferramentas.com.br/) / HIDRÁULICA (https://www.zigferramentas.com.br/hidraulica) /

Cola PVC 850g Frasco POLYTUBES AA006

Código: 666ZUJAH

Marca: Pulvitec (https://www.zigferramentas.com.br/marca/pulvitec.html)

R\$ 46,00
ou R\$ 43,70 via Pix

inho/produto/15466434/adicionar)

Boleto Bancário R\$ 43,70

PayPal R\$ 46,00

Pix R\$ 43,70

VISA R\$ 46,00

Calcule o frete CEP

OK

Fale conosco, nós estamos online!

PROCESSO Nº 124/21
PÁGINA 314

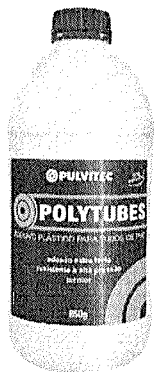

00.915.086/0001-82
31497

Adesivo para Tubos de PVC Rígido Polytubes 850g Pulvitec

★★★★★ (9 avaliações)

Código: 323036

384 unidades vendidas

Marca: PULVITEC

21%

R\$ 45,88

R\$ 32,59 à vista

1x no cartão de crédito (já com 10% de desconto)
no pix ou boleto (já com 10% de desconto)

1

COMPARAR

QUANTIDADE: 1

Calcule seu frete

OK

*OBR: O prazo indicado para entrega refere-se à entrega em mãos após a conclusão de pagamento.

- Descrição do Produto
- Dados Técnicos
- Garantia
- Avaliações
- Dúvidas

Produtos Relacionados

 <p>★★★★★ (5)</p> <p>Adesivo Veda Calha Cinza 253ml 400G Kaia</p> <p>R\$ 10,65 R\$ 9,59 1x de R\$ 9,59</p>	 <p>★★★★★ (8)</p> <p>Adesivo Veda Calha em Poliuretano Cinza 400g Worker</p> <p>R\$ 12,48 R\$ 14,09 1x de R\$ 14,09</p>	 <p>★★★★★ (2)</p> <p>Sikaflex 101 Sela Plus Calhas Cinza 250ml Sika</p> <p>10% R\$ 30,21 R\$ 25,99 1x de R\$ 25,99</p>	 <p>★★★★★ (1)</p> <p>Adesi 75g P</p> <p>4% R\$ 5,3 R\$ 4 1x de R\$ 4</p>
--	---	--	--

< >

Compre Junto

SOLOVEL AMARELO 25MM

Sifão Sanitário Expansivo de Plástico Branco 216mm Largura

Sifão Extensível Universal Branco 64x59 1º Armação

Home > Construção Civil > Veda Calha

PROCESSO Nº 124/24
PÁGINA: 315-0



Calcular frete e prazo de entrega

----- Consultar

Código: 223336

Adesivo para Tubos de Pvc Rígido Polytubes 850G Pulvitec

08.858.579/0001-30
15662

4.9 (10 avaliações)

R\$ 45,00

R\$ 32,59

A vista no PIX ou em 1x no cartão com 10% de desconto



Ou R\$ 32,59

Em até 1x de R\$ 32,59 sem juros no cartão

- [1] +

COMPRAR

Produtos semelhantes

- | | | |
|--|---|---|
| 
<p>Adesivo para tubos de PVC rígido 850g Pulvitec</p> <p>R\$ 9,59</p> <p>Até 1x de R\$ 9,59 sem juros</p> <p>Comprar</p> | 
<p>Adesivo para tubos de PVC rígido 850g Pulvitec</p> <p>R\$ 17,43
R\$ 14,09</p> <p>Até 1x de R\$ 14,09 sem juros</p> <p>Comprar</p> | 
<p>Adesivo para tubos de PVC rígido 850g Pulvitec</p> <p>R\$ 30,21
R\$ 25,99</p> <p>Até 1x de R\$ 25,99 sem juros</p> <p>Comprar</p> |
|--|---|---|



Perguntas e Avaliações

Perguntas

Avaliações

Avaliações

Já comprou? [Faça uma avaliação!](#)

Descrição do Produto

ADESIVO PVC FRASCO PULVITEC 850GR

Item não encontrado no PNCP

Edital

Edital nº 170/2023

PROCESSO Nº 124/24
PÁGINA: 3160

Última atualização 21/03/2024

Local: Pirapetinga/MG Órgão: MUNICIPIO DE PIRAPETINGA Unidade compradora: 1 - PREFEITURA PIRAPETINGA - UNIDADE COMPRA

Modalidade da contratação: Pregão - Presencial Amparo legal: Lei 14.133/2021, Art. 28. I Tipo: Edital Modo de Disputa: Aberto

Registro de preço: Sim

Data de divulgação no PNCP: 21/03/2024 Situação: Divulgada no PNCP

Data de início de recebimento de propostas: 01/01/2024 08:00 (horário de Brasília)

Data fim de recebimento de propostas: 03/01/2024 08:00 (horário de Brasília)

Id contratação PNCP: 18092825000149-1-000007/2023 Fonte: Planejar Consultores Associados Ltda

Justificativa da Modalidade Presencial:

teste presencial

Objeto:

O objeto da presente licitação é o registro de preços para aquisição de materiais de construção, para atender a Secretaria Municipal de Obras e Serviços Urbanos, Secretaria Municipal de Educação, Secretaria Municipal de Assistência Social, Secretaria Municipal de Cultura, Esporte e Lazer, Secretaria Municipal de Saúde.

VALOR TOTAL ESTIMADO DA COMPRA

R\$ 5.277.046,82

VALOR TOTAL HOMOLOGADO DA COMPRA

R\$ 4.117.988,36

Itens Arquivos Histórico

Item	Descrição	Quantidade	Valor unitário estimado	Valor total estimado	Detalhar
186	Cinto para amarração (amarração de caminhão) 3 Toneeladas com 3 metros	4	R\$ 112,24	R\$ 448,96	ⓘ
187	Cinto para amarração (amarração de caminhão) 5Toneeladas com 5 metros	4	R\$ 189,00	R\$ 756,00	ⓘ
188	COLA P/ MADEIRA C/ 100G	15	R\$ 8,40	R\$ 126,00	ⓘ
189	COLAR TOMADA DE PVC C/TRAVA DE PVC 110MMX3/4"	10	R\$ 34,90	R\$ 349,00	ⓘ
190	COLAR TOMADA DE PVC C/ TRAVA DE PVC 32MMX3/4"	10	R\$ 17,90	R\$ 179,00	ⓘ

Exibir 186-190 de 718 itens

Página < >

< Voltar



Criado pela Lei nº 14.133/2021, o Portal Nacional de Contratações Públicas (PNCP) é o sistema eletrônico oficial destinado à divulgação, contratação e obrigação dos atos jurídicos decorrentes de licitações e contratos administrativos abrangidos pelo novo diploma.

É gerido pelo Comitê Gestor da Rede Nacional de Contratações Públicas, um colegiado deliberativo com suas atribuições estabelecidas no Decreto nº 10.764, de 11 de maio de 2019.

PROCESSO Nº 24/24
PÁGINA 3170



00.915.086/0001-82

Adesivo para Tubos de PVC Rígido Polytubes 75g Pulvitec

10 avaliações

Cód. 103065

999 unidades vendidas

Marca: **ELI.VITEC**

R\$ 4,79 à vista

1x no cartão de crédito (já com 10% de desconto)
no pix ou boleto (já com 10% de desconto)

1

Quantidade

[Verificar disponibilidade](#)

Calcule seu frete

Ok

*Obs: O prazo indicado para entrega/retira começa a contar somente após a confirmação de pagamento.

Descrição do Produto

Dados Técnicos

Garantia

Avaliações

Dúvidas

Produtos Relacionados

<p>5.0</p> <p>Adesivo Veda Calha Cirza 253ml 400G Kafa</p> <p>R\$ 10,65 R\$ 9,59 1x de R\$ 9,59</p>	<p>5.0</p> <p>Adesivo Veda Celha em Polibuteno Cirza 400g Woker</p> <p>R\$ 17,43 R\$ 14,09 1x de R\$ 14,09</p>	<p>5.0</p> <p>Sihaflex 101 Sela Plus Calhas Cirza 250ml Sika</p> <p>R\$ 50,21 R\$ 25,99 1x de R\$ 25,99</p>	<p>5.0</p> <p>Adesivo Veda Calha Cirza 253ml 400G Kafa</p> <p>R\$ 10,65 R\$ 9,59 1x de R\$ 9,59</p>

Compre Junto

Adesivo Veda Calha Cirza 253ml 400G Kafa

Adesivo Veda Celha em Polibuteno Cirza 400g Woker

Sihaflex 101 Sela Plus Calhas Cirza 250ml Sika

Preço de custo

Ver mais produtos

PROCESSO Nº 24/21
PÁGINA: 318

Digite aqui sua busca



Nossas Lojas

Entre ou Cadastre-se



Meu carrinho
00 itens

Ver ofertas para minha região

Todas as categorias Pisos e revestimentos Louças Metais Banho e aquecimento Móveis Tintas Ambientes Cupons ABC Ofertas

Home > Materiais hidráulicos > Acessórios > Colas e adesivos > Adesivo plástico para pvc bisnaga 75g amanco



38.542.718/0001-82
16684



Preço válido para o dia 03/04/2024, para compras realizadas exclusivamente pelo site. O frete não está incluso. Fotos meramente ilustrativas.

Adesivo Plástico Para Pvc Bisnaga 75g Amanco

SKU:35420 | Ver outros produtos AMANCO-2521228

R\$ 6,75 cada

Compre com Pix e tenha 5% de desconto

R\$ 6,41 no PIX

Ver formas de pagamento

Qtd. - 1 +

Comprar

Retire em loja

Consulte seu Frete

CEP

OK

Inserir endereço CEP

Preço válido para o dia 03/04/2024, para compras realizadas exclusivamente pelo site. O frete não está incluso. Fotos meramente ilustrativas.

Informações

amanco adesivo bisnaga plast 075gr

Dados Técnicos

SOBRE O PRODUTO





O que você está procurando?

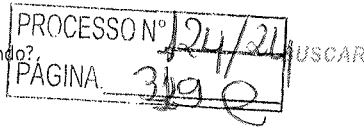

> Material elétrico > Ferramentas > Adesivo Conexao Pvc Liq 75G 53001025 - Tigre

Em estoque



Imagens meramente ilustrativas

★★★★★

Adesivo Conexao Pvc Liq 75G 53001025 - Tigre

Código: 53001025 Marca: Tigre

R\$ 6,93

à vista no PIX já com desconto de 5% OFF
ou R\$ 7,29 em 1x sem juros no cartão

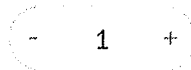

COMPRAR AGORA

Frete e prazo de entrega:

Input field for CEP with placeholder 'Não sei meu CEP'

CALCULAR

Descrição do produto

Procurando por uma solução fácil e eficiente para conexões de PVC? O Adesivo Conexão PVC Líquido 75g 53001025 da Tigre é a escolha certa!

Este adesivo industrial, projetado para conexões PVC, contém 75g de líquido incolor e vem em um prático tubo de biscoito. Não se preocupe mais com conexões vazando ou saindo do lugar - com este adesivo, a fixação é garantida.

Com seu formato líquido, o adesivo flui facilmente para preencher as lacunas entre as conexões, garantindo segurança e estabilidade. E como não contém solventes, é seguro e fácil de usar. Basta aplicar uma pequena quantidade de adesivo na superfície desejada, encaixar as peças e aguardar alguns minutos para que o adesivo seque completamente.

Com o Adesivo Conexão PVC Líquido 75g 53001025 da Tigre, garantir as conexões de PVC nunca foi tão fácil. Escolha um produto de qualidade, eficaz e seguro para garantir uma conexão duradoura e sem vazamentos. Experimente agora mesmo e tenha a certeza de que está comprando um produto de alta qualidade, da marca líder em soluções para construção. Compre já!

Avaliações

★★★★★

Classificação média: 0 (0 avaliações)
[Faça login para escrever](#)

Mais recentes ▾

Todos ▾

Nenhuma avaliação

Handwritten text: 05.11.2023, 18:05:17-83

Quem viu, viu também



Item não encontrado no PNCP

Edital

Edital nº 170/2023

PROCESSO Nº 124/24
PÁGINA: 300

Última atualização 21/03/2024

Local: Pirapetinga/MG Órgão: MUNICIPIO DE PIRAPETINGA Unidade compradora: 1 - PREFEITURA PIRAPETINGA - UNIDADE COMPRA

Modalidade da contratação: Pregão - Presencial Amparo legal: Lei 14.133/2021, Art. 28, I Tipo: Edital Modo de Disputa: Aberto

Registro de preço: Sim

Data de divulgação no PNCP: 21/03/2024 Situação: Divulgada no PNCP

Data de início de recebimento de propostas: 01/01/2024 08:00 (horário de Brasília)

Data fim de recebimento de propostas: 03/01/2024 08:00 (horário de Brasília)

Id contratação PNCP: 18092825000149-1-000007/2023 Fonte: Planejar Consultores Associados Ltda

Justificativa da Modalidade Presencial:

teste presencial

Objeto:

O objeto da presente licitação é o registro de preços para aquisição de materiais de construção, para atender a Secretaria Municipal de Obras e Serviços Urbanos, Secretaria Municipal de Educação, Secretaria Municipal de Assistência Social, Secretaria Municipal de Cultura, Esporte e Lazer, Secretaria Municipal de Saúde.

VALOR TOTAL ESTIMADO DA COMPRA

R\$ 5.277.046,82

VALOR TOTAL HOMOLOGADO DA COMPRA

R\$ 4.117.988,36

Itens Arquivos Histórico

Numero	Descrição	Quantidade	Valor unitário estimado	Valor total estimado	Detalhar
36	Alicate universal isolado em aço carbono de 8"	12	R\$ 42,30	R\$ 507,60	
37	Alisar (Guarnição) de angelim p/porta de madeira c/7cm-jogo	100	R\$ 130,00	R\$ 13.000,00	
38	Anel de concreto p/poço c/1m de diâmetro x0,50 m de altura	60	R\$ 179,00	R\$ 10.740,00	
39	Anel de concreto p/sumidouro c/1 m de diâmetro x0,50 m de altura	50	R\$ 179,00	R\$ 8.950,00	
40	Anel de vedação c/guia p/caixa acoplada de vaso sanitário	50	R\$ 11,32	R\$ 566,00	

Exibir 36-40 de 718 Itens

Página < >

< Voltar



Criado pela Lei nº 14.133/2021, o Portal Nacional de Contratações Públicas (PNCP) é o site eletrônico oficial destinado à divulgação, contratação e obrigatoriedade dos atos de gestão, em âmbito de licitação e contratos administrativos relacionados pelo novo diploma.

com.br

A entrega será feita em Bocalúva 59390000
Atualizar local

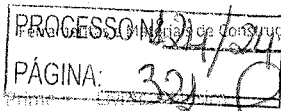

Pesquisa

Minha conta

Contas e Listas

Todos Venda na Amazon Mais Vendidos Ofertas do Dia

+ 1 milhão de títulos para ler de graça

Ferramentas e Construção Mais Vendidos Ofertas Ferramentas Elétricas Ferramentas Manuais Ferragens Proteção e Segurança Elétrica Iluminação

Patrocinado

Ferramentas e Materiais de Construção > Ferramentas Elétricas e Manuais > Ferramentas Manuais > Alicates de Corte



Passa o mouse para ampliar a imagem



IRWIN Alicate de Corte Diagonal Reforçado de 8 Pol. (203mm) 1864037

Marca: IRWIN 4,4 146 avaliações de clientes

| Pesquisar nesta página

Escolha da Amazon

-14% R\$ 36⁷⁷

De: R\$ 42,90



Pagamentos e Segurança



Enviado pela Amazon



Política de devolução

Marca	IRWIN
Material	Aço cromo vanádio
Cor	Azul/Amarelo/Prata
Peso do produto	249 Gramas

Sobre este item

- Alto desempenho e precisão
- Boa performance
- Produzido em cromo-vanádio garantindo maior durabilidade
- Qualidade reconhecida vise-grip aliada à garantia por toda a vida IRWIN
- Qualidade reconhecida IRWIN

Classificação do cliente por recurso

Precisão	4,9
Robustez	4,6
Qualidade do material	4,3
Custo-benefício	4,2

Ver todas as avaliações

Relatar um problema com este produto

R\$ 36⁷⁷

Entrega GRÁTIS: 9 - 18 de Abril no seu primeiro pedido

Ou entrega mais rápida: quarta-feira, 17 de Abril. Se pedir dentro de 5 hrs 40 mins

Entregando em Bocalúva, 59390000. Atualizar local

Em estoque

Quantidade: 1

Adicionar ao carrinho

Comprar agora

Enviado por: Amazon.com.br
 Vendido por: Amazon.com.br
 Devolução: Elegível para Devolução, Reembolso ou Troca em até 30 d...

Pagamento: Transação segura

Detalhes

Adicionar um plano de seguro:

Garantia Estendida de 12 meses contra falhas e defeitos para ferramentas entre R\$ 0 - R\$ 100 por R\$ 20,00

Comprar este item como presente

Adicionar à Lista

Patrocinado

Patrocinado

Frequentemente comprados juntos

15.436.940/0020-68
99640

Entrega rápida / frete grátis para Sul e Sudeste em compras acima de R\$ 300, e para as regiões restantes em compras acima de R\$ 400



Faça uma pesquisa...

PROCESSO Nº 124/24
PÁGINA: 322



Entre ou cadastre-se



- [Tubo em perfil](#)
- [Ferramentas](#)
- [Peças Ar Condicionado](#)
- [Peças Lavadoras](#)
- [Peças Refrigeradores](#)
- [Ar Condicionado](#)
- [Materiais De Instalação](#)
- [Defletores](#)
- [Tubo](#)

Home > Ferramentas > Ferramentas Manuais > Alicate Manual 8 De Corte Diagonal 200mm

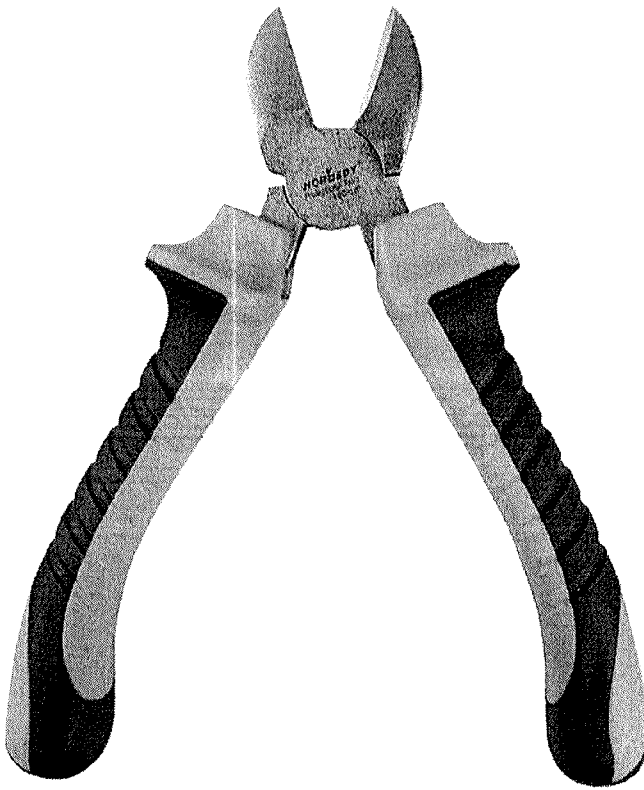
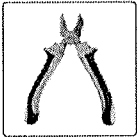

Alicate Manual 8 De Corte Diagonal 200mm

200mm
ref: 1900x

(0) - Faça uma avaliação

R\$ 28,50 no PIX

ou no cartão em até 1x

+ formas de pagamento

Vendido e entregue por **Artec Climatização**

1 **200mm**

Adicionar aos favoritos

Garantia: 3 Meses

Calcule o frete
Não sei meu CEP **00000-0**

Gostou? Compartilhe nas redes sociais!



Mais detalhes
Descrição

12.001.567/0001-51
46691

ALICATE MANUAL 8 DE CORTE DIAGONAL 200MM

Saiba mais Características

Modelo	-
Marca	Ferramentar

O que vem no pacote?

1 Alicate Manual

Veja também

Produtos relacionados

especial beleza * passou, cestou, arrasou com até 50% de desconto * queeero >

busque aqui seu produto

PROCESSO Nº 24/24
PÁGINA: 3238

ola, faça seu login
ou cadastre-se

informe seu CEP sua empresa baixo o app entrega rápida serviços nossas lojas pix parcelario lojas oficiais produtos interativos

todos os departamentos mercado celulares eletrodomesticos informatica tv e home theater eletroportateis moveis especial beleza

página inicial > casa e construção > ferramentas > ferramentas manuais > alicates > alicates profissionais

favoritar compartilhar

Alicate de corte 8 polegadas

faça a 1ª avaliação faça a 1ª pergunta

R\$ 28,97

mais formas de pagame

Alicate de corte corta fio 8 polegadas

política de troca e devolução

calcular frete e preço

Digite seu CEP

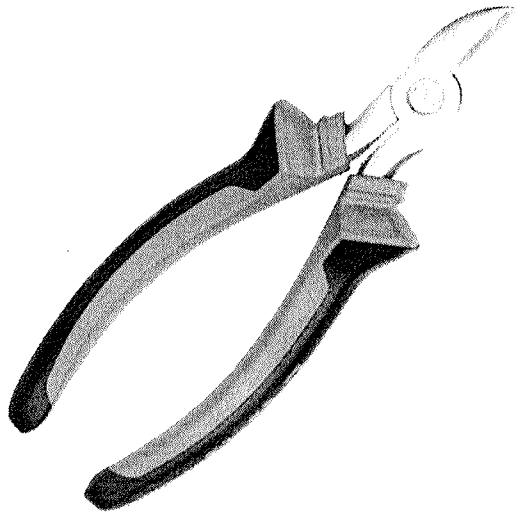

quantid

1 unid

Este produto é vendido por Americanas, que garante o produto perdido à entrega. Saiba mais

33.014.556/0098-19
46878

os mais vendidos da categoria

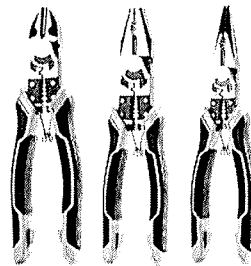
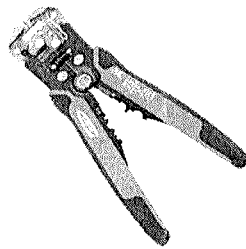
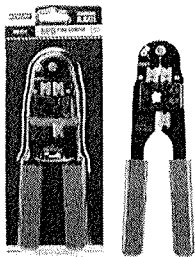

patrocinado

alicate de crimpagem de conector rj45 cabo lan sc 2210

sem avaliações

R\$ 29,90

1x de R\$ 29,90 sem juros no cartão de crédito

alicate automático desoncapador e crimpador 0,05-8,0mm

sem avaliações

R\$ 69,60

em 1x no cartão de crédito

kit 3 alicates universal aço titanium delixi corta tudo - diagonal, agulha,...

sem avaliações

R\$ 399,90

8x de R\$ 49,99 sem juros no cartão de crédito

patrocinado

alicate para abraçadoiras elásticas 9 profissional vonder

sem avaliações

R\$ 67,91

com pix

alicate bomt

R\$ 45,99

1x de R\$ 45,99 no cartão de crédito

produtos patrocinados

americanas e os cookies: a gente usa cookies para personalizar anúncios e melhorar a sua experiência no site. Ao continuar navegando, você concorda com a nossa Política de Privacidade.

continuar e fechar

Item não encontrado no PNCP

[Edital](#)

Edital nº 81 | Processo 206/2023

PROCESSO Nº 24/24
PÁGINA 324

Última atualização 04/10/2023

Local: Catas Altas/MG **Órgão:** MUNICIPIO DE CATAS ALTAS **Unidade compradora:** 0000 - PREFEITURA MUNICIPAL DE CATAS ALTAS

Modalidade da contratação: Pregão - Presencial **Amparo legal:** Lei 14.133/2021, Art. 28. I **Tipo:** Edital **Modo de Disputa:** Aberto

Registro de preço: Não

Data de divulgação no PNCP: 04/10/2023 **Situação:** Divulgada no PNCP

Data de início de recebimento de propostas: 04/10/2023 08:00 (horário de Brasília)

Data fim de recebimento de propostas: 04/10/2023 08:00 (horário de Brasília)

Id contratação PNCP: 01612370000142-1-000013/2023 **Fonte:** Governancabrasil Tecnologia e Gestão em Serviços

[Portal Nacional de Contratações Públicas](#)



[Entrar](#)

TESTE

Objeto:

COVID 19

Informação complementar:

VALOR TOTAL ESTIMADO DA COMPRA

R\$ 20.00

VALOR TOTAL HOMOLOGADO DA COMPRA

R\$ 19.10

Itens

Arquivos

Histórico

Número	Descrição	Quantidade	Valor unitário estimado	Valor total estimado	Detalhar
1	ARMACAO PARA OCULOS DE GRAU	4	R\$ 5.00	R\$ 20.00	

Exibir: 1-1 de 1 itens

Página



[Voltar](#)



Criado pela Lei nº 14.133/2021, o Portal Nacional de Contratações Públicas (PNCP) é o site eletrônico oficial destinado à divulgação controlada e obrigatória dos atos regulares em sede de licitações e controles administrativos autorizados pelo novo diploma.

É gerido pelo Comitê Gestor de Roteiro Nacional de Contratações Públicas, um colegiado deliberativo com suas atribuições estabelecidas no Decreto nº 10.294, de 5 de agosto de 2020.

Para obter informações detalhadas sobre o funcionamento do PNCP, consulte o Manual de Utilização disponível no endereço eletrônico [http://www.pnmp.gov.br](#).

A veracidade, fidelidade e correção das informações e dos Arquivos e Anexos disponibilizados no PNCP por força da Lei nº 14.133/2021 são de exclusiva responsabilidade dos órgãos e entidades contratantes.

<http://portaldeservicos.economia.gov.br>

0800 978 3001

AGRADECIMENTO AOS PARCEIROS



Avalie

Armacao 1 Linha Sem Isolador Pesado

SKU 1546

R\$ 26,96

Comprar

OPÇÕES DE PARCELAMENTO

Consulte frete e prazo de entrega

DIGITE SEU CEP:

OK

Não sabe o CEP?

PROCESSO Nº 24/24
PÁGINA 325

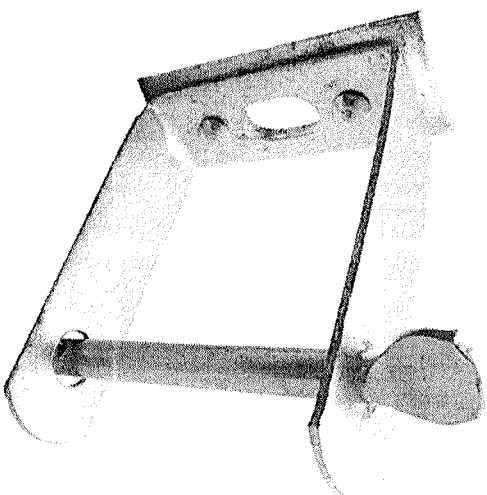

Passa o mouse para ver mais detalhes



01.495.0002/0001-95
146595

[Controle sua privacidade](#)

Adopt

Nosso site usa cookies para melhorar a navegação.

[Política de Privacidade](#)

Armacao 1 Linha Sem Isolador Pesado





Pesquise aqui seu produto



Nossas Lojas



Cashback Nichelle
Confira seu saldo



Pisos e Revestimentos

Materiais de Construção

Banheiro

Tintas e Acessórios

Materiais Hidráulicos

Ofertas

home > Materiais Elétricos > Acessórios Elétricos > Rex Pesado 1 Isolad Ms Art

80555.345/0004-40
450%

Rex Pesado 1 Isolad Ms Art

Código: 290548 Marca: MS ART

0 de 5

(0) Clique e veja!

R\$ 21,97 À vista no PIX (5% OFF)

ou R\$ 23,13 em 1x R\$ 23,13

Compre e receba de volta até R\$ 0,46
CASHBACK

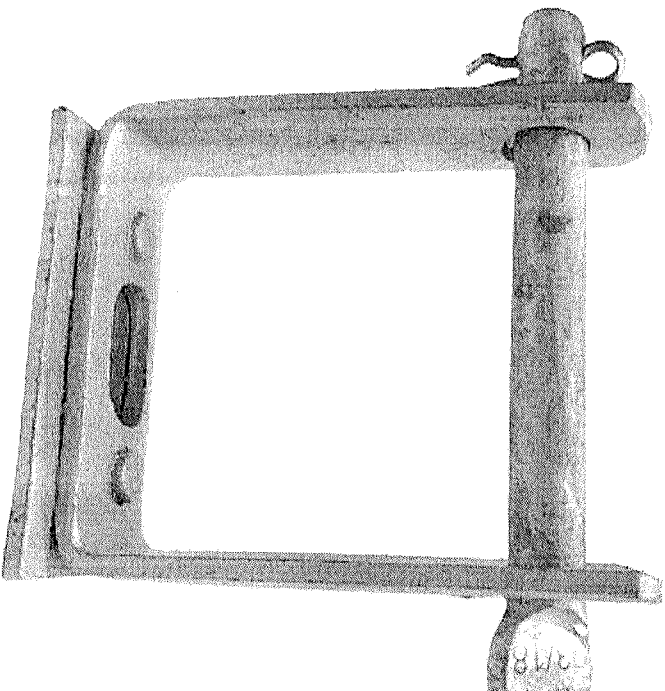

PROCESSO Nº 224/24
PÁGINA: 326

Quantidade

- 1 +

Comprar

Promia entrega

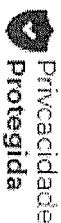

*imagens meramente ilustrativas

Frete

[Não sei meu CEP](#)

PAGANDO COM PIX VOCE GANHA 5%OFF



PROCESSO Nº 224/21
PÁGINA 327



Frete Grátis
nordeste *



Descontos
em pagamentos a vista



Você está em: Início > MATERIAIS PARA ALTA TENSÃO > ARMAÇAO 1/8 1 X 1 - A FOGO REX C/300006

07.973.886/0001-97
48597



Imagem: Duília

ARMAÇAO 1/8 1 X 1 - A FOGO REX C/300006

REF: 3001460

Seja o primeiro a opinar

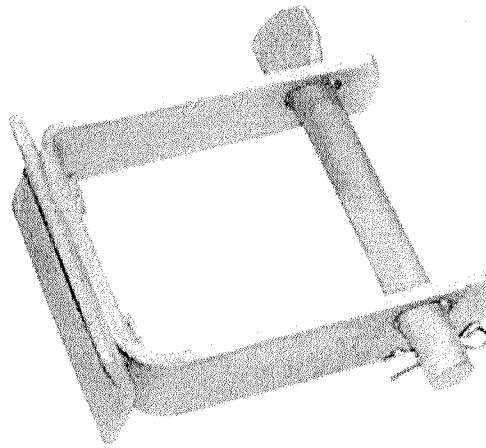
R\$ 24,86

R\$ 23,62 à vista com desconto
ou 3x de R\$ 8,29 Sem juros

Comprar

Comprar no WhatsApp

Frete e prazo de entrega

Informe seu cep

CALCULAR



Edital nº 170/2023

Última atualização 21/03/2024

Local: Pirapetinga/MG Órgão: MUNICIPIO DE PIRAPETINGA Unidade compradora: 1 - PREFEITURA PIRAPETINGA - UNIDADE COMPRA

Modalidade da contratação: Pregão - Presencial Amparo legal: Lei 14.133/2021, Art. 28. I Tipo: Edital Modo de Disputa: Aberto

Registro de preço: Sim

Data de divulgação no PNCP: 21/03/2024 Situação: Divulgada no PNCP

Data de início de recebimento de propostas: 01/01/2024 08:00 (horário de Brasília)

Data fim de recebimento de propostas: 03/01/2024 08:00 (horário de Brasília)

Id contratação PNCP: 18092825000149-1-000007/2023 Fonte: Planejar Consultores Associados Ltda

Justificativa da Modalidade Presencial:

teste presencial

Objeto:

O objeto da presente licitação é o registro de preços para aquisição de materiais de construção, para atender a Secretaria Municipal de Obras e Serviços Urbanos, Secretaria Municipal de Educação, Secretaria Municipal de Assistência Social, Secretaria Municipal de Cultura, Esporte e Lazer, Secretaria Municipal de Saúde.

VALOR TOTAL ESTIMADO DA COMPRA

R\$ 5.277.046,82

VALOR TOTAL HOMOLOGADO DA COMPRA

R\$ 4.117.988,36

Itens Arquivos Histórico

Item	Descrição	Quantidade	Valor unitário estimado	Valor total estimado	Detalhar
36	Alicate universal isolado em aço carbono de 8"	12	R\$ 42,30	R\$ 507,60	⊕
37	Alisar (Guarnição) de angelim p/porta de madeira c/7cm-jogo	100	R\$ 130,00	R\$ 13.000,00	⊕
38	Anel de concreto p/poço c/1m de diâmetro x0,50 m de altura	60	R\$ 179,00	R\$ 10.740,00	⊕
39	Anel de concreto p/sumidouro c/1 m de diâmetro x0,50 m de altura	50	R\$ 179,00	R\$ 8.950,00	⊕
40	Anel de vedação c/guia p/caixa acoplada de vaso sanitário	50	R\$ 11,32	R\$ 566,00	⊕

Exibir 36-40 de 718 itens

Página < >

< Voltar

PROCESSO Nº 124/24
PÁGINA 329

Edição

Item nº 40

Descrição: Anel de vedação c/guia p/caixa acoplada de vaso sanitário

Quantidade: 50 **Unidade de medida:** UNIDADE **Valor unitário estimado:** R\$ 11,32 **Valor total estimado:** R\$ 566,00

Tipo: Material **Categoria:** Não se aplica **Benefício:** Sem benefício **Situação:** Homologado

Produto Manufaturado Nacional: Não **Critério de julgamento:** Menor preço

RESULTADO(S)

Da

Quantidade homologada: 50 **Valor unitário homologado:** R\$ 8,83 **Valor total homologado:** R\$ 441,50

Ordem de classificação: 1º

CNPJ/CPF ou Nº de identificação do fornecedor: 32.230.417/0001-37

Nome ou razão social do fornecedor: NEIVA MATERIAIS DE CONSTRUÇÃO EIRELI

Indicador de subcontratação: Não **Porte da Empresa:** ME **Código do país:** BRA **Situação:** Informado

Data do resultado da homologação: 08/02/2024

[Retornar](#)

Itens Arquivos Histórico



Portal Nacional de Contratações Públicas



Item	Descrição	Quantidade	Valor Unitário Estimado	Valor Total Estimado	
35	Arçate universal, estuque em aço carbono de 5	12	R\$ 44,00	R\$ 528,00	
37	Alisar (Suavização) de argamassa p/orta de madeira c/70mm-jogo	100	R\$ 130,00	R\$ 13.000,00	
38	Anel de concreto p/psco r/1m de diâmetro x 0,50 m de altura	60	R\$ 179,00	R\$ 10.740,00	
39	Anel de concreto p/sumidouro c/1 m de diâmetro x 0,50 m de altura	50	R\$ 179,00	R\$ 8.950,00	
40	Anel de vedação c/guia p/caixa acoplada de vaso sanitário	50	R\$ 11,32	R\$ 566,00	

Edição: 08/02/2024

100% 100%

[Voltar](#)



Este documento é uma cópia digitalizada de um documento original. O conteúdo aqui apresentado é apenas informativo e não constitui oferta ou garantia de qualquer natureza. Para mais informações, consulte o documento original.



Calculadora do cidadão

PROCESSO N° 24/24
PÁGINA 330-0Acesso público
21/05/2024 - 08:52

[CALFW0302]

Início → Calculadora do cidadão → Correção de valores

Resultado da Correção pelo IPCA (IBGE)**Dados básicos da correção pelo IPCA (IBGE)****Dados informados**

Data inicial	03/2024
Data final	04/2024
Valor nominal	R\$ 8,83 (REAL)

Dados calculados

Índice de correção no período	1,00540610
Valor percentual correspondente	0,540610 %
Valor corrigido na data final	R\$ 8,88 (REAL)

*O cálculo da correção de valores pelo IGP-M foi atualizado e está mais preciso. Saiba mais clicando [aqui](#).

Edital nº PCE 27/2023

Última atualização 29/11/2023

Local: Arapongas/PR Órgão: MUNICIPIO DE ARAPONGAS

Unidade compradora: 14001 - Manutenção dos Serviços da Secretaria Municipal de Obras, Transporte e Desenvolvimento Urbano

Modalidade da contratação: Pregão - Eletrônico Amparo legal: Lei 14.133/2021, Art. 28, I Tipo: Edital Modo de Disputa: Aborto-Fechado

Registro de preço: Sim

Data de divulgação no PNCP: 29/11/2023 Situação: Divulgada no PNCP

Data de início de recebimento de propostas: 22/05/2023 09:15 (horário de Brasília)

Data fim de recebimento de propostas: 22/05/2023 09:30 (horário de Brasília)

Id contratação PNCP: 76958966000106-1-000022/2023 Fonte: IPM Sistemas

Objeto:

Registro de Preços para aquisição de material de construção, hidráulico e equipamentos para manutenção e conservação dos prédios públicos, em atendimento a Secretaria Municipal de Obras, Transportes e Desenvolvimento Urbano - SEODUR

VALOR TOTAL ESTIMADO DA COMPRA

R\$ 6.360.351,56

VALOR TOTAL HOMOLOGADO DA COMPRA

R\$ 1.977.904,90

Número	Descrição	Quantidade	Valor unitário estimado	Valor total estimado	Detalhar
1	ACABAMENTO VÁLVULA DE DESCARGA - MULTIUSO	100	R\$ 45,19	R\$ 4.519,00	
2	ADAPTADOR SOLDÁVEL CURTO 25MM - 3/4.	100	R\$ 0,72	R\$ 72,00	
3	ADESIVO PVC 175G COM PINCEL	100	R\$ 17,19	R\$ 1.719,00	
4	ALICATE DE CORTE DIAGONAL 6"	15	R\$ 38,03	R\$ 570,45	
5	ANEL DE VEDAÇÃO PARA VASO COM GUIA	100	R\$ 9,58	R\$ 958,00	

Exibir: 1-5 de 232 itens

Página

< >

[Voltar](#)



O Edital nº PCE 27/2023, publicado no Diário Oficial do Município de Arapongas em 29/11/2023, tem por objeto a aquisição de material de construção, hidráulico e equipamentos para manutenção e conservação dos prédios públicos, em atendimento a Secretaria Municipal de Obras, Transportes e Desenvolvimento Urbano - SEODUR.

O Edital está disponível no Portal Nacional de Contratações Públicas (PNCP) e no site do Município de Arapongas (www.arapongas.pr.gov.br).

O prazo para apresentação de propostas é de 15 dias úteis, a contar da data de publicação do Edital no Diário Oficial do Município de Arapongas.

O Edital e o Termo de Referência estão disponíveis para consulta e download no site do Município de Arapongas.

O Edital e o Termo de Referência estão disponíveis para consulta e download no site do Município de Arapongas.

Item nº 5

Descrição: ANEL DE VEDAÇÃO PARA VASO COM GUIA
Quantidade: 100 **Unidade de medida:** UNIDADE (UN) **Valor unitário estimado:** R\$ 9,58 **Valor total estimado:** R\$ 958,00
Tipo: Material **Categoria:** Não se aplica **Benefício:** Participação exclusiva para ME/EPP **Situação:** Homologado
Produto Manufaturado Nacional: Não **Critério de julgamento:** Menor preço

RESULTADO(S)

Quantidade homologada: 100 **Valor unitário homologado:** R\$ 4,75 **Valor total homologado:** R\$ 475,00

Ordem de classificação: 1º

CNPJ/CPF ou Nº de identificação do fornecedor: 40.044.357/0001-96

Nome ou razão social do fornecedor: CJC COMÉRCIO VAREJISTA E ATACADISTA DE FERRAMENTAS LTDA

Indicador de subcontratação: Não **Porte da Empresa:** EPP **Código do país:** BRA **Situação:** Informado

Data do resultado da homologação: 05/06/2023

Receber

Número	Descrição	Quantidade	Valor unitário estimado	Valor total estimado	Detalhe
1	ACABAMENTO VÁLVULA DE DESCARGA MULTIFUNÇÃO	100	R\$ 45,19	R\$ 4.519,00	
2	ADAPTADOR SOLI DÁVEL CURTO 25MM - 3/4"	100	R\$ 0,72	R\$ 72,00	
3	ADESIVO PVC 125G COM PUNÇÃO	100	R\$ 17,10	R\$ 1.710,00	
4	ALICATE DE CORTAR DIAGONAL 6"	15	R\$ 38,00	R\$ 570,00	
5	ANEL DE VEDAÇÃO PARA VASO COM GUIA	100	R\$ 9,58	R\$ 958,00	



[< Voltar](#)



Este documento é uma cópia digitalizada de um documento original assinado eletronicamente. O documento original é o documento eletrônico assinado eletronicamente pelo usuário. O documento original é o documento eletrônico assinado eletronicamente pelo usuário. O documento original é o documento eletrônico assinado eletronicamente pelo usuário.



Calculadora do cidadão

PROCESSO N° 124/24
PÁGINA: 333Acesso público
21/05/2024 - 09:03
[CALFW0302]

Início -> Calculadora do cidadão -> Correção de valores

Resultado da Correção pelo IPCA (IBGE)**Dados básicos da correção pelo IPCA (IBGE)****Dados informados**

Data inicial	11/2023
Data final	04/2024
Valor nominal	R\$ 4,75 (REAL)

Dados calculados

Índice de correção no período	1,02657590
Valor percentual correspondente	2,657590 %
Valor corrigido na data final	R\$ 4,88 (REAL)

*O cálculo da correção de valores pelo IGP-M foi atualizado e está mais preciso. Saiba mais clicando [aqui](#).

Edital nº 13/2023

Última atualização 03/08/2023

Local: Porto Alegre/RS Órgão: ERP Città Informática Unidade compradora: 01 - ERP Città Informática

Modalidade da contratação: Pregão - Presencial Amparo legal: Lei 14.133/2021, Art. 28. I Tipo: Edital

Modo de Disputa: Aberto-Fechado Registro de preço: Sim

Data de divulgação no PNCP: 01/08/2023 Situação: Divulgada no PNCP

Data de início de recebimento de propostas: 14/06/2023 08:00 (horário de Brasília)

Data fim de recebimento de propostas: 28/06/2023 08:15 (horário de Brasília)

Id contratação PNCP: 09031569000199-1-000204/2023 Fonte: CITTÁ INFORMÁTICA LTDA

Justificativa da Modalidade Presencial:

PREGAO PRESENCIAL CONFORME LEI 14.133/21

Objeto:
AQUISIÇÃO DE MATERIAIS DE CONSTRUÇÃO E MATERIAIS ELÉTRICOS PARA O AUXÍLIO MORADIA REFORMA DE CASAS E CONSTRUÇÃO DE BANHEIROS PARA O PROGRAMA MUNICIPAL DE HABITAÇÃO

VALOR TOTAL ESTIMADO DA COMPRA	VALOR TOTAL HOMOLOGADO DA COMPRA
R\$ 758.188,20	R\$ 534.033,15

Itens Arquivos Histórico

Portal Nacional de Contratações Públicas					
1001	AÇO CA-50, 6,3 MM COM 12 M (0,245 KG/M)	40	R\$ 31,63	R\$ 1.265,20	
1002	AÇO CA-50, 8 MM COM 12 M (0,395 KG/M)	180	R\$ 50,63	R\$ 9.113,40	
1003	AÇO CA-60, 4,2 MM COM 12 M (0,109 KG/M)	120	R\$ 17,60	R\$ 2.112,00	
1004	ADITIVO PARA ARGAMASSAS (LIQUICAL), EMBALAGEM DE 1 LITRO	40	R\$ 11,96	R\$ 478,40	
1005	ANEL DE VEDAÇÃO - PARA VASO SANITÁRIO COM GUIA, FABRICADO EM BORRACHA SINTÉTICA FLEXÍVEL	20	R\$ 10,83	R\$ 216,60	

Exibir 1-5 de 121 itens

< Voltar

Criado pela Lei nº 14.133/21 o Portal Nacional de Contratações Públicas (PNCP) é o site eletrônico oficial destinado a divulgação controlada e obrigatória dos atos relativos ao processo de aquisição de bens e serviços públicos, abrangendo desde a contratação até a prestação de serviços e a execução de obras e serviços de engenharia.

Home

Item n° 1005

Descrição: ANEL DE VEDAÇÃO - PARA VASO SANITÁRIO COM GUIA. FABRICADO EM BORRACHA SINTÉTICA FLEXÍVEL :

Quantidade: 20 **Unidade de medida:** UN **Valor unitário estimado:** R\$ 10,83 **Valor total estimado:** R\$ 216,60

Tipo: Material **Categoria:** Não se aplica **Benefício:** Sem benefício **Situação:** Homologado

Produto Manufaturado Nacional: Não **Critério de julgamento:** Menor preço

RESULTADO(S)

Do
Do
Do
Id
Jo
No
Or
Ac
DA

Quantidade homologada: 20 **Valor unitário homologado:** R\$ 5,50 **Valor total homologado:** R\$ 110,00

Ordem de classificação: 5º

CNPJ/CPF ou N° de identificação do fornecedor: 14.413.992/0001-93

Nome ou razão social do fornecedor: ELOISA BRUSAMARELLO RODRIGUES

Indicador de subcontratação: Não **Porte da Empresa:** ME **Código do país:** BRA **Situação:** Informado

Data do resultado da homologação: 03/07/2023

Retornar

HOME EMPRESAS CONSULTORIAS

www.portalnacionaldecontratacao.gov.br

Portal Nacional de Contratações Públicas

ITEM	DESCRIÇÃO	QUANTIDADE	VALOR UNITÁRIO ESTIMADO	VALOR TOTAL ESTIMADO	AÇÃO
1001	400 CA-50 - 6,3 MM COM 12 M M 6,1245 KG/M	40	R\$ 51,63	R\$ 2066,20	
1002	400 CA-50 - 8 MM COM 12 M 6,395 KG/M	180	R\$ 50,55	R\$ 9099,00	
1003	400 CA-60 - 1,2 MM COM 12 M 10,102 KG/M	120	R\$ 17,60	R\$ 2112,00	
1004	ADITIVO PARA ARGAMASSAS (LÍQUIDO) EMBALAGEM DE 1 LITRO	40	R\$ 11,95	R\$ 478,00	
1005	400 CA-60 - 1,2 MM COM 12 M 10,102 KG/M - FABRICAÇÃO EM BORRACHA SINTÉTICA FLEXÍVEL	20	R\$ 5,50	R\$ 110,00	

Home 15 de 120 itens

Imprimir

[← Voltar](#)



Este documento contém informações sigilosas e de caráter reservado. É vedada a divulgação de qualquer conteúdo aqui contido para terceiros não autorizados. O acesso a este documento é restrito aos usuários autorizados pelo sistema. Qualquer uso não autorizado é considerado crime e será punido de acordo com a legislação aplicável.

Este documento contém informações sigilosas e de caráter reservado. É vedada a divulgação de qualquer conteúdo aqui contido para terceiros não autorizados. O acesso a este documento é restrito aos usuários autorizados pelo sistema. Qualquer uso não autorizado é considerado crime e será punido de acordo com a legislação aplicável.



Calculadora do cidadão

PROCESSO N° 124/24
PÁGINA: 336

Início -> Calculadora do cidadão -> Correção de valores

Resultado da Correção pelo IPCA (IBGE)

Dados básicos da correção pelo IPCA (IBGE)

Dados informados

Data inicial	08/2023
Data final	04/2024
Valor nominal	R\$ 5,50 (REAL)

Dados calculados

Índice de correção no período	1,03408820
Valor percentual correspondente	3,408820 %
Valor corrigido na data final	R\$ 5,69 (REAL)

*O cálculo da correção de valores pelo IGP-M foi atualizado e está mais preciso. Saiba mais clicando [aqui](#).

Apensory 1 item encontrado no PNCP

PROCESSO Nº 24/24
PÁGINA: 337

Edital

Edital nº 13/2023

Última atualização 03/08/2023

Local: Porto Alegre/RS Órgão: ERP Città Informática Unidade compradora: 01 - ERP Città Informática
Modalidade da contratação: Pregão - Presencial Amparo legal: Lei 14.133/2021, Art. 28. I Tipo: Edital Modo de Disputa: Aberto-Fechado

Registro de preço: Sim

Data de divulgação no PNCP: 01/08/2023 Situação: Divulgada no PNCP

Data de início de recebimento de propostas: 14/06/2023 08:00 (horário de Brasília)

Data fim de recebimento de propostas: 28/06/2023 08:15 (horário de Brasília)

Id contratação PNCP: 09031569000199-1-000204/2023 Fonte: CITTÀ INFORMÁTICA LTDA

Justificativa da Modalidade Presencial:

PREGAO PRESENCIAL CONFORME LEI 14.133/21

Objeto: AQUISIÇÃO DE MATERIAIS DE CONSTRUÇÃO E MATERIAIS ELÉTRICOS PARA O AUXILIO MORADIA REFORMA DE CASAS E CONSTRUÇÃO DE BANHEIROS PARA O PROGRAMA MUNICIPAL DE HABITAÇÃO

VALOR TOTAL ESTIMADO DA COMPRA R\$ 758.188,20
VALOR TOTAL HOMOLOGADO DA COMPRA R\$ 534.033,15

Itens	Arquivos	Histórico				
Número	Descrição	Quantidade	Valor unitário estimado	Valor total estimado		Detalhar
1006	ARAME RECOZIDO - 18 BWG.	20	R\$ 25,30	R\$ 506,00		
1007	ARGAMASSA ACI PARA CERÂMICA INTERNA (SACO DE 20 KG)	140	R\$ 15,00	R\$ 2.100,00		
1008	ARMARIO - PARA BANHEIRO EM TERMOPLÁSTICO. REVERSÍVEL. BRANCO. COM 1 PORTA, DE SOBREPOR, COM ESPELHO, PARAFUSOS E BUCHAS PARA FIXAÇÃO	20	R\$ 70,00	R\$ 1.400,00		
1010	ASSENTO SANITÁRIO - CONVENCIONAL PARA VASO SANITÁRIO, UNIVERSAL, EM POLIPROPILENO, BRANCO	20	R\$ 39,33	R\$ 786,60		

6-10 de 121 Itens

Voltar

Item nº 1010

Descrição: ASSENTO SANITÁRIO - CONVENCIONAL PARA VASO SANITÁRIO, UNIVERSAL. EM POLIPROPILENO. BRANCO

Quantidade: 20 Unidade de medida: UN Valor unitário estimado: R\$ 39.33 Valor total estimado: R\$ 786.60

Tipo: Material Categoria: Não se aplica Benefício: Sem benefício Situação: Homologado

Produto Manufaturado Nacional: Não Critério de julgamento: Menor preço

RESULTADO(S)

Quantidade homologada: 20 Valor unitário homologado: R\$ 18.90 Valor total homologado: R\$ 378.00

Ordem de classificação 10º

CNPJ/CPF ou Nº de identificação do fornecedor: 05.764.648/0001-58

Nome ou razão social do fornecedor: JH SEBEN COMERCIO DE MATERIAIS DE CONSTRUÇÃO LTDA

Indicador de subcontratação: Não Porte da Empresa: ME Código do país: BRA Situação: Informado

Data do resultado da homologação: 02/07/2023

ITEMS EMPENHO CANCELADO

00000000000000000000

Numero	Descrição	Quantidade	Valor unitario estimado	Valor total estimado	Empen.
1005	ABRAME RECOZIDO 18 BWG.	20	R\$ 25,30	R\$ 506,00	
1007	ANILINHA DE 120x120x3mm	20	R\$ 240,00	R\$ 4.800,00	
1008	ARCAMASSA ACI PARA C/ 4 VAREJAS 120x120x3 C/ 4 VAREJAS	160	R\$ 15,10	R\$ 2.416,00	
1009	ARMÁRIO PARA LÁBIOS EM TERMOPLASTICO REVERSIVEL, BRANCO COM 1 PORTA DE SOBREPÓS COM PISO DE PEGATINOS E BUCHAS PARA FIXAÇÃO	10	R\$ 70,00	R\$ 700,00	
1010	ASSENTO SANITÁRIO - CONVENCIONAL PARA VASO SANITÁRIO UNIVERSAL EM POLIPROPILENO BRANCO	20	R\$ 39,33	R\$ 786,60	

END: 040 DE APT 1009

Voltar



Início -> Calculadora do cidadão -> Correção de valores

Resultado da Correção pelo IPCA (IBGE)

Dados básicos da correção pelo IPCA (IBGE)

Dados informados

Data inicial	08/2023
Data final	04/2024
Valor nominal	R\$ 18,90 (REAL)

Dados calculados

Índice de correção no período	1,03408820
Valor percentual correspondente	3,408820 %
Valor corrigido na data final	R\$ 19,54 (REAL)

*O cálculo da correção de valores pelo IGP-M foi atualizado e está mais preciso. Saiba mais clicando [aqui](#).

Ouçã audiolivros na Audible

Parceiro

Assento Sanitário Max Branco Tigre em Branco 59390900 Casa > Pesquisa Amazon.com.br

Atuando em: Assento Sanitário Max Branco Tigre em Branco 59390900 Casa > Pesquisa Amazon.com.br

Casa > Banho > Instalações e Acessórios da Banheiro > Vasos Sanitários e Pegas

PROCESSO N° 624/20
PÁGINA: 340

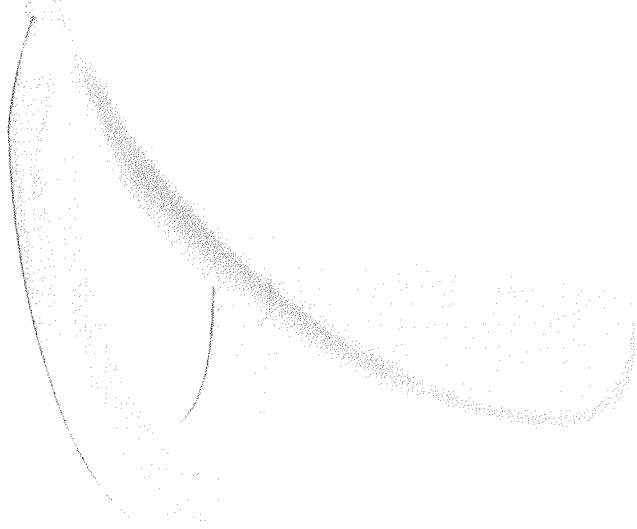

Passa o mouse para ampliar a imagem



Assento Sanitário Max Branco Tigre - BRANCO

Marca: Tigre 258 avaliações de clientes Pesquisar nesta página

-27% ~~R\$ 2571~~

De: R\$ 3525,26



Pagamentos e Segurança Política de devolução

Marca Tigre
Estilo Moderno

Dimensões do produto 44C X 38L centímetros

- Sobre este item**
- Proteção contra fungos e bactérias; para louças ovais
 - Fixação do assento é regulável e se encaixa perfeitamente na louça
 - Fácil limpeza: higiênico e não acumula sujeira

Classificação do cliente por recurso

Fácil de instalar	4.1
Custo-benefício	3.4
Durabilidade	3.3
Conforto	3.1

Ver todas as avaliações

Relatar um problema com este produto

Seu perfil de recomendações

R\$ 2571

Entrega R\$ 13,16: Terça-feira, 23 de Abril. Ver detalhes

Entregando em Bocaliva, 39390900. Atualizar local

Em estoque

Quantidade: 1

Adicionar ao carrinho

Comprar agora

Enviado por MR Materiais

Vendido por MR Materiais

Construção

Devolução Elegível para

Devolução ou Reembolso em até 7...

Pagamento Transação segura

Detalhes

Adicionar à Lista

Outros vendedores na Amazon

Comparar outras 14 ofertas a partir de R\$2571 +R\$ 13,16 de envio

Comparar outras 14 ofertas a partir de R\$2571 +R\$ 13,16 de envio

Comparar outras 14 ofertas a partir de R\$2571 +R\$ 13,16 de envio

Handwritten text: 44723482/000100



Minha Conta
Entrar / Cadastrar

- Banheiro
- Segurança da Casa
- Cozinha
- Elétrica
- Hidráulica
- Pintura e Decoração
- + Categorias

Seja o primeiro a opinar

Disponibilidade: Disponível em 1 dia útil

Cores disponíveis:



R\$ 22,46

R\$ 21,34 à vista com desconto Pix - Vindi

COMPARAR PRODUTO

* Aqui sua compra é 100% segura, compre com tranquilidade.

Frete e prazo de entrega

Informe seu cep

CALCULAR

PROCESSO Nº 224/20
PÁGINA: 341

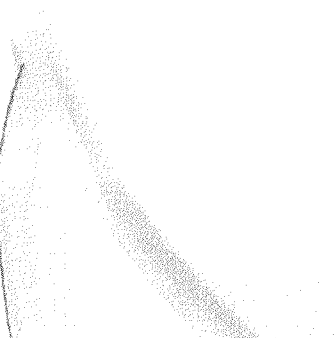
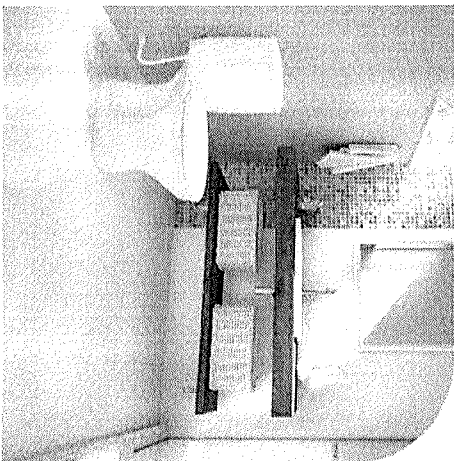

Handwritten notes: 1122-910/3333-33, 1122-910/3333-33

Item não encontrado no PNCP

PROCESSO Nº 24/24
PÁGINA: 347/6

Edital

Ato que autoriza a Contratação Direta nº PDE 46/2023

Última atualização 29/08/2023

Local: Brusque/SC Órgão: MUNICIPIO DE BRUSQUE Unidade compradora: 02001 - Gabinete do Prefeito

Modalidade da contratação: Dispensa Amparo Legal: Lei 14.133/2021, Art. 75, I Tipo: Ato que autoriza a Contratação Direta

Modo de Disputa: Não se aplica Registro de preço: Não

Data de divulgação no PNCP: 29/08/2023 Situação: Divulgada no PNCP

Id contratação PNCP: 83102343000194-1-000110/2023 Fonte: IPM Sistemas

Objeto:

PRESTAÇÃO DE SERVIÇOS PRESTADOS AOS USUÁRIOS DO SISTEMA ÚNICO DE SAÚDE .

VALOR TOTAL ESTIMADO DA COMPRA

R\$ 0,00

VALOR TOTAL HOMOLOGADO DA COMPRA

R\$ 20.102,00

Itens Arquivos Histórico

Item	Descrição	Quantidade	Valor Estimado	Valor Homologado
126	LINHA ITAUBA BENEFICIADO 7X15X05 METROS.	1	R\$ 0,00	R\$ 0,00
127	RELE ALTERNADOR.	2	R\$ 0,00	R\$ 0,00
128	LINHA 5X15X5.	1	R\$ 0,00	R\$ 0,00
129	ESCORA DE 3,0 METROS.	2	R\$ 0,00	R\$ 0,00
130	DISCO DE CORTAR ASFALTO.	2	R\$ 0,00	R\$ 0,00

Exibir: 126-130 de 200 itens

Página

Voltar

Portal Nacional de Contratações Públicas

Criado pela Lei nº 14.133/2021, o Portal Nacional de Contratações Públicas (PNCP) é o único ponto oficial onde a divulgação no município é obrigatória para todas as modalidades de licitação e contrato, em especial para as compras públicas de bens e serviços.

É criado pelo Comitê Gestor do Portal Nacional de Contratações Públicas, com a finalidade de dar suporte às suas atividades, especialmente no âmbito da administração pública municipal.

O desenvolvimento dessa versão do Portal é um esforço conjunto de construção de uma concepção direta legal, homologado pelos indicados a compor o atual órgão comitê.

A adequação, fidedignidade e conteúdo das informações e dos arquivos relativos às contratações disponibilizadas no PNCP por força da Lei nº 14.133/2021 são de exclusiva responsabilidade dos órgãos e entidades contratantes.

<http://portaldecompras.economia.gov.br>

0800 578 9001

AGRADECIMENTO AOS PARCEIROS

Banco Interamericano de Desenvolvimento - BID

Recursos Humanos do Ministério da Administração Pública - Frop

Sistema Estadual de Planejamento de Gestão - SERPRO



ELÉTRICA INDUSTRIAL

ELÉTRICA RESIDENCIAL

FERRAMENTAS

HIDRÁULICA

ILUMINAÇÃO

LIQUIDATION

VENTILADORES E EXAUSTORES

REF: 082452 MARCA: QUALITRONIX MODELO: SUPORTE PARA RELE

Disponibilidade: Imediata

R\$ 9,45

R\$ 8,98 à vista com desconto

Estoque Disponível: 118

Quantity selector: 1

Comprar

* Aqui sua compra é 100% segura, compre com tranquilidade.

Frete e prazo de entrega

Informe seu CEP

CALCULAR

PROCESSO Nº 124/2014
PÁGINA 3430

flessak

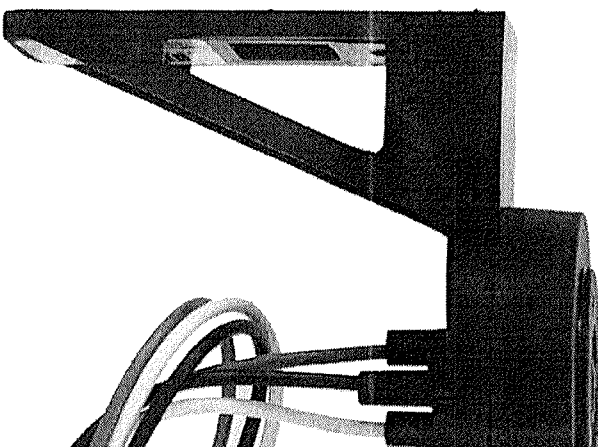

44.991533/0008.11



Nossas Lojas



Busque por produto, categoria ou marca

Televeredas

Compre pelo Whatsapp

Seu pedido não foi enviado

- TODOS DEPARTAMENTOS
- MATERIAS ELÉTRICAS
- DISJUNTORES
- LÂMPADAS
- LUSTRES
- TOMADAS
- FIOS E CABOS
- VENTILADORES

> Automação > Relés > Relé Fotoelétrico > Base Para Relé Fotoelétrico Giratório Qualitronix

Referência: 7398246050636

Base Para Relé Fotoelétrico Giratório Qualitronix

[Mais informações >](#)

RS 7,44

- 1 + **Comprar**

CALCULAR FRETE E PRAZO

CALCULAR

Não sei meu CEP

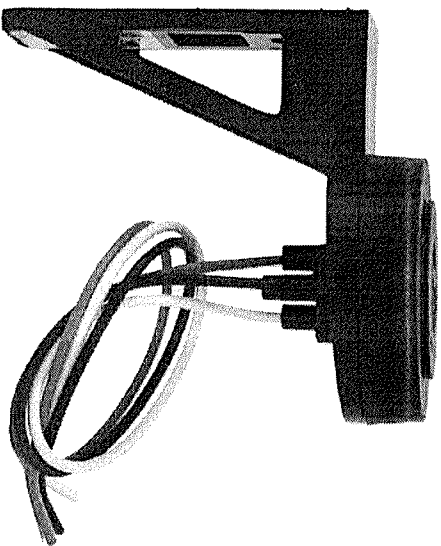

PROCESSO Nº 124/21
PÁGINA: 3/11

Quem viu, viu também

44.0711.100001-099



Ola, o que está procurando aqui?



Meu

Carrinho

Favoritos([conta/favorito/listar](#))

Minha conta

R\$

0,00

Alarme de Incêndio (<https://www.dap.com.br/alarme-de-incendio-22064125>)

Promoções (<https://www.dap.com.br/promocoes>)

Medidores

Dispositivos de proteção

Caixas e Quadros

PROCESSO Nº 124/24
PÁGINA: 343

0,00 R\$ 999,99 R\$ 1,14



FRETE GRÁTIS
CONSULTE CONDIÇÕES*



PARCELAMOS EM
ATÉ 12X



DESCONTO EM
PGTO À VISTA*



PAGAMENTO
VIA PIX



COMPRE COM
SEGURANÇA

(<https://www.dap.com.br/pagina/frete-gratis.html>)

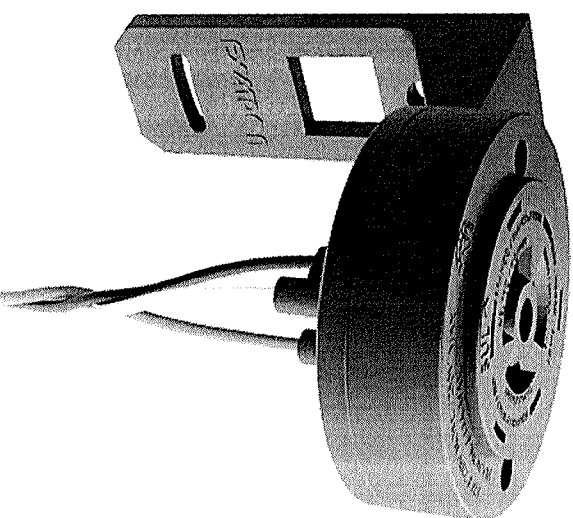

INÍCIO ([HTTPS://WWW.DAP.COM.BR/](https://www.dap.com.br/))
ILUMINAÇÃO ([HTTPS://WWW.DAP.COM.BR/ILUMINACAO](https://www.dap.com.br/iluminacao))
RELÉS FOTOCONTROLADORES ([HTTPS://WWW.DAP.COM.BR/RELES-FOTOCONTROLADORES](https://www.dap.com.br/relés-fotocontroladores))
**BASE TOMADA RELÉ FOTOCÉLULA FOTOELÉTRICO SENSOR
EM PVC BIVLT**
Código: 370

12x de **R\$ 1,08**
R\$ 11,90
R\$ 11,54 via boleto

Aceitamos pagamento via PIX

COMPARAR([HTTPS://WWW.DAP.COM.BR/CARRINHO/PRODUTO/200084592/ADICIONAR](https://www.dap.com.br/carrinho/produto/200084592/adicionar))

Utilizamos cookies para que você tenha a melhor experiência em nosso site. Para saber mais acesse nossa página de [Política de Privacidade](#) (<https://www.dap.com.br/pagina/politica-de-privacidade>).

Disponibilidade: 1 dia útil
Estoque: 12 unidades

Entendi



Item não encontrado no PNCP

PROCESSO Nº 124/24
PÁGINA: 346/0

Edições

Ato que autoriza a Contratação Direta nº 9/2024

Última atualização 15/03/2024

Local: Uberaba/MG **Órgão:** MUNICIPIO DE UBERABA **Unidade compradora:** 020210 - CHEFIA DE GABINETE

Modalidade da contratação: Dispensa **Amparo Legal:** Lei 14.133/2021, Art. 75, VIII **Tipo:** Ato que autoriza a Contratação Direta

[Portal Nacional de Contratações Públicas](#) [Portal Nacional de Contratações Públicas](#)

Data de divulgação no PNCP: 06/03/2024 **Situação:** Divulgada no PNCP

Id contratação PNCP: 18428839000190-1-000008/2024 **Fonte:** GOVTEC SISTEMAS DE INFORMATICA LTDA

Objeto:

TESTE

VALOR TOTAL ESTIMADO DA COMPRA

R\$ 10.900,00

Itens	Arquivos	Histórico			
Número ↑	Descrição ↓	Quantidade ↓	Valor unitário estimado ↓	Valor total estimado ↑	Detalhar
1	ADAPTADOR DE TOMADA BENJAMIM TIPO CUBO 4 ENTRADAS	1000	R\$ 10,90	R\$ 10.900,00	

Exibir: 1-1 de 1 itens Página

[Voltar](#)

Este ato tem por objeto a contratação direta de teste de adaptador de tomada Benjamin Tipo Cubo 4 Entradas, conforme especificações técnicas constantes no Edital nº 001/2024, publicado no Diário Oficial do Município de Uberaba em 06/03/2024.

O pedido pelo Comitê Gestor da Rede Nacional de Contratações Públicas, um colegiado deliberativo com suas atribuições estabelecidas no Decreto nº 10.704, de 9 de agosto de 2021.

O desenvolvimento dessa versão do Portal é um esforço conjunto de construção de uma concepção direta legal, homologado pelos indicados a compor o citado comitê.

A adequação, fidelidade e corroboração das informações e dos dados relativos às contratações disponibilizadas no PNCP em função da Lei nº 14.133/2021 são de inteira responsabilidade dos órgãos e entidades contratantes.

<http://portal.servicos.economia.gov.br>
0800 978 9001

AGRADECIMENTO AOS PARCEIROS

- Banco Interamericano de Desenvolvimento - BID
- Escola Nacional de Administração Pública - Enap
- Serviço Federal de Processamento de Dados - SFT-Prat
- Agência de Meio e Pequenas Empresas - Sebrae



Construção > Ferragens > Tomadas e Interruptores > Tomadas Elétricas > Adaptadores de Tomadas

Compartilhar



PROCESSO Nº 124/24
PÁGINA: 349



024/158.255/1114.009
11/24

Características principais

Usamos cookies para melhorar sua experiência no Mercado Shops. Consulte mais informações na nossa Central de privacidade.

NOVO
**Adaptador Plug T Benjaminim
3 Pinos 10a - Cinza - Ilumi**

R\$ 790

Ver os meios de pagamento
Envio para todo o país
Saiba os prazos de entrega e as formas de envio.
Calcular o prazo de entrega

Estoque disponível

Quantidade: 1 unidade (44 disponíveis)

Comprar

Adicionar ao carrinho

↪ Confira a Política de devoluções
🕒 3 meses de garantia de fábrica.

Acceptar cookies Configurar cookies

QUINZENA DO CONSUMIDOR

FRETE GRÁTIS nas compras acima de 399,00***

Economize 10%



Passou-se aqui e recorra em casa ou melhor na loja...
Compre por Departamento

Compre por Ambientes
Lâmpadas LED Interruptores e Tomadas

Bem-vindo!
Entre em contato conosco
Promoções

Home > MATERIAS ELETRICOS > INTERRUPTORES, TOMADAS E PLUGS > Adaptadores de Tomadas

PROCESSO Nº 24/24
PÁGINA: 348

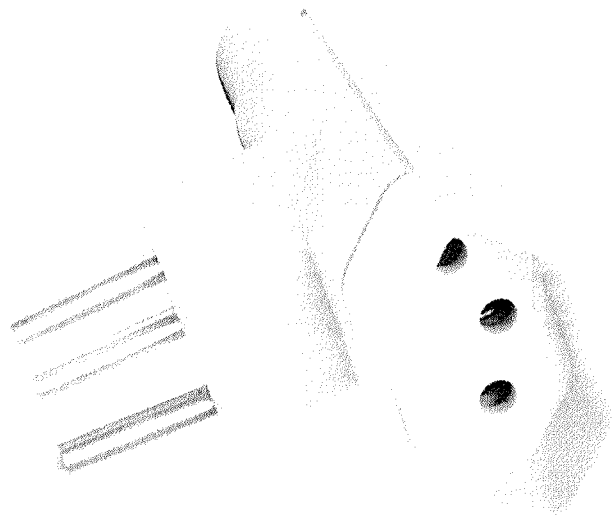

PLUG T 10A 3 SAÍDAS 2 PÓLOS + TERRA BRANCO ILUMI

5 de 5

SKU 8240

1 x de RS 7,95 sem juros no PIX

Parcelas em até 10 vezes*
(Consulte Política de Parcelamento)

Quantidade:

Adicione este produto ao seu carrinho



Mais info do produto

FRETE PRAZO SELO + N.NEBOCO - a partir de 3 dias úteis
Sul-Sudeste - a partir de 3 dias úteis
São Paulo - a partir de 3 dias úteis
Cuiabá e Região - a partir de 4 horas úteis***
FRETE CEPATIS - Região Sul e Sudeste para pedidos acima de R\$59,90C

Total Segurança
Contratada a Tese



Feedback

25.044.993/5502-50

Utilizamos cookies para oferecer melhor experiência, melhorar o desempenho, analisar como você interage em nosso site e personalizar conteúdo.

Recusar Cookies

Produtos MK

Máquinas e Ferramentas

Produtos Romel

Mais vendidos

FALA COM O MARK



O que você procura...



Telefones
(37) 3321-523

Entre ou
Cadastre-se

CATEGORIAS

Corrediças

Dobradiças

Sapatas

Articuladores

Máquinas e ferramentas

Plugue T 3 Saídas 2 P + T 10 A 250 V

COD. 6799

PROCESSO Nº 124/24
PÁGINA: 349

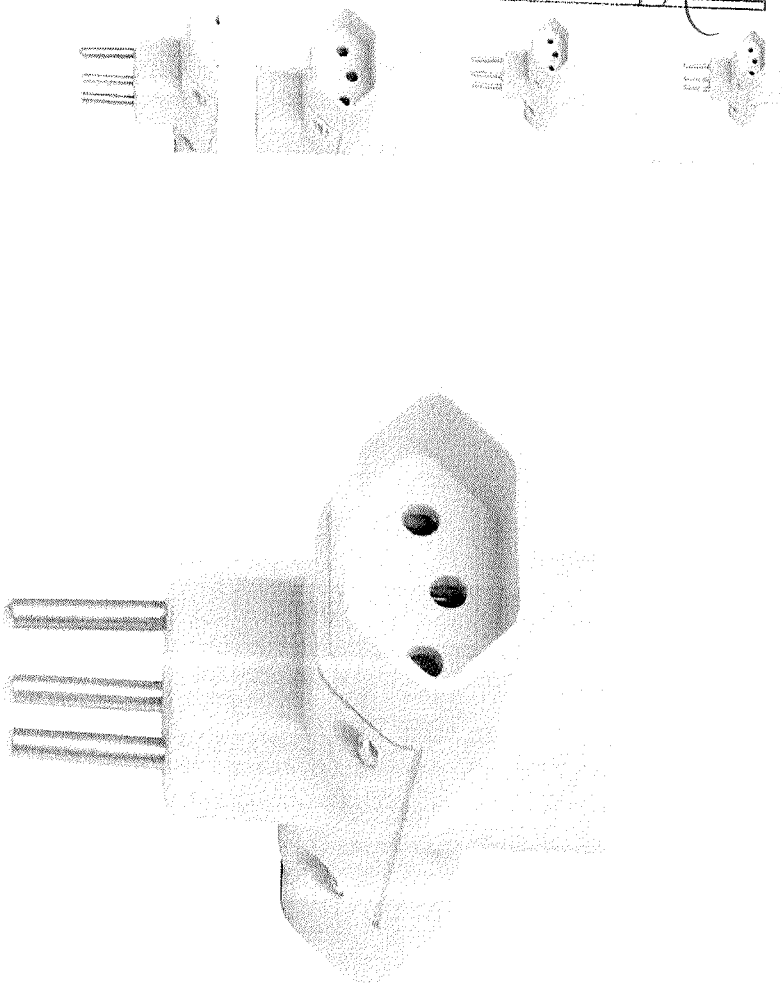

Verifique o produto!

ÓTIMA HORA PARA

COMPRAR!

PREÇO COM 10% 14.265,88

Vendido e entregue por Mark Ferragens

De R\$ 8,00

R\$ 7,81

Isa com 10% de desconto no Pix

ou 1x R\$ 8,68 sem juros

Ver outras formas de pagamento

1

10.018.543/1112-10

Edital

Apenas produtos encontrados no PNCP

Edital nº PCE 27/2023

PROCESSO Nº 224/24
PÁGINA: 350

Última atualização 29/11/2023

Local: Arapongas/PR Órgão: MUNICÍPIO DE ARAPONGAS

Unidade compradora: 14001 - Manutenção dos Serviços da Secretaria Municipal de Obras, Transporte e Desenvolvimento Urbano

Modalidade da contratação: Pregão - Eletrônico Amparo legal: Lei 14.133/2021, Art. 28, I Tipo: Edital Modo de Disputa: Aberto-Fechado

Registro de preço: Sim

Data de divulgação no PNCP: 29/11/2023 Situação: Divulgada no PNCP

Data de início de recebimento de propostas: 22/05/2023 09:15 (horário de Brasília)

Data fim de recebimento de propostas: 22/05/2023 09:30 (horário de Brasília)

Id contratação PNCP: 76958966000106-1-000022/2023 Fonte: IPM Sistemas

Objeto:

46237

Registro de Preços para aquisição de material de construção, hidráulico e equipamentos para manutenção e conservação dos prédios públicos, em atendimento a Secretaria Municipal de Obras, Transportes e Desenvolvimento Urbano - SEODUR

VALOR TOTAL ESTIMADO DA COMPRA

R\$ 6.360.351,56

VALOR TOTAL HOMOLOGADO DA COMPRA

R\$ 1.977.904,90

Itens Arquivos Histórico

Número	Descrição	Quantidade	Valor unitário estimado	Valor total estimado	Detalhar
31	BENGALA PVC	60	R\$ 15,29	R\$ 917,40	
32	BOIA CAIXA D'ÁGUA BRANCA 1/2 - 3/4	40	R\$ 7,54	R\$ 301,60	
33	Broca AC 3 Pontas 12mm	50	R\$ 37,39	R\$ 1.869,50	
34	Broca AC RAP 338 3/8 10mm	100	R\$ 28,22	R\$ 2.822,00	
35	BROCA WIDEA PARA CONCRETO 5,0MM 3/16	50	R\$ 6,02	R\$ 301,00	

Exibir 31-35 de 232 itens

Página

Voltar

Conferir versão do Edital no PNCP

Conforme Lei nº 14.133/2021, o Portal Nacional de Contratações Públicas (PNCP) é o único órgão destinado a divulgar, contratar e homologar os atos de licitação e contratos administrativos elaborados pelo novo diploma.

É gerido pelo Comitê Gestor da Rede Nacional de Contratações Públicas, um colegiado deliberativo com suas atribuições estabelecidas no Decreto nº 20.764, de 9 de agosto de 2022.

O desenvolvimento dessa versão do Portal é um esforço conjunto da comunidade e a concepção objetiva igual, homologado pelos indicados a compor o referido comitê.

A aquisição, fidelidade e efetividade das informações e atos em decorrência das contratações disponibilizadas no PNCP por força da Lei nº 14.133/2021, não se dá por intermédio das páginas e entidades a elas ligadas.

PRZ

EMENDAS

Item nº 32

Descrição: BOIA CAIXA D'ÁGUA BRANCA 1/2 - 3/4
Quantidade: 40 **Unidade de medida:** UNIDADE (UN) **Valor unitário estimado:** R\$ 7,54 **Valor total estimado:** R\$ 301,60
Tipo: Material **Categoria:** Não se aplica **Benefício:** Participação exclusiva para ME/EPP **Situação:** Homologado
Produto Manufaturado Nacional: Não **Critério de julgamento:** Menor preço

RESULTADO(S)

Da

Da

Da

Id

Of

Pa

Of

Quantidade homologada: 40 **Valor unitário homologado:** R\$ 6,39 **Valor total homologado:** R\$ 255,60

Ordem de classificação: 1º

CNPJ/CPF ou N° de identificação do fornecedor: 07.147.413/0001-42

Nome ou razão social do fornecedor: TRANSPORTHAL - TRANSPORTES E MATERIAIS PARA CONSTRUÇÃO LTDA.

Indicador de subcontratação: Não **Porte da Empresa:** ME **Código do país:** BRA **Situação:** Informado

Data do resultado da homologação: 05/06/2023

Retornar

00000

Numero	Descrição	Quantidade	Valor unitario estimado	Valor total estimado	Data
31	BENGALA PVC	60	R\$ 15,20	R\$ 912,00	
32	BOIA CAIXA D'ÁGUA BRANCA 1/2 - 3/4	40	R\$ 7,54	R\$ 301,60	
33	Breca AC RAPL 3/8 10mm	100	R\$ 1,73	R\$ 173,00	
34	Breca AC RAPL 3/8 3/8 10mm	100	R\$ 28,22	R\$ 2.822,00	
35	BRECA WIDE A FARA CONCRETO 5,0MM 3/16	60	R\$ 5,02	R\$ 301,20	

14/07/2023 10:05:00

14/07/2023

Voltar

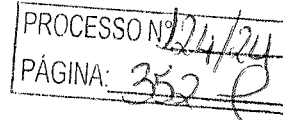

Início -> Calculadora do cidadão -> Correção de valores

Resultado da Correção pelo IPCA (IBGE)

Dados básicos da correção pelo IPCA (IBGE)

Dados informados

Data inicial	11/2023
Data final	04/2024
Valor nominal	R\$ 6,39 (REAL)

Dados calculados

Índice de correção no período	1,02657590
Valor percentual correspondente	2,657590 %
Valor corrigido na data final	R\$ 6,56 (REAL)

*O cálculo da correção de valores pelo IGP-M foi atualizado e está mais preciso. Saiba mais clicando [aqui](#).

Home > Casa > Banheiro > Acabamento Sanitário

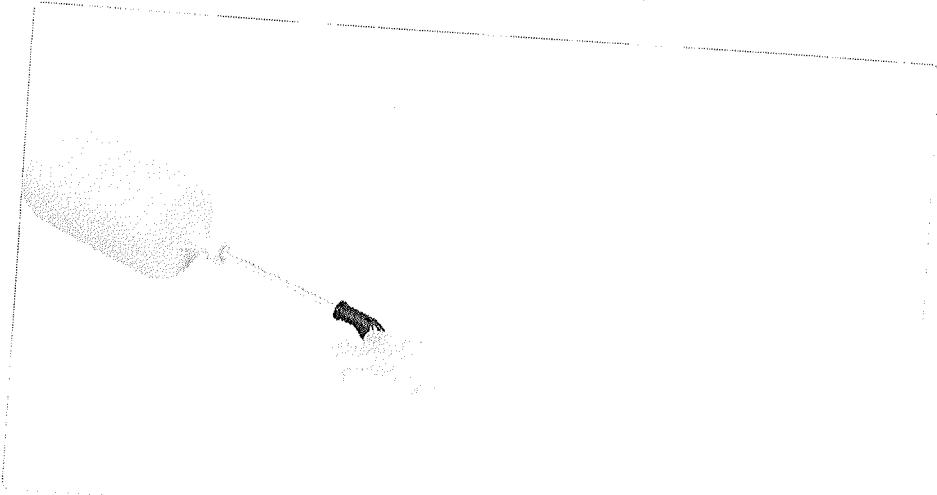

Calcular frete e prazo de entrega

Consultar

Código: 950955

Torneira Boia para Caixa D'água 1/2" Amanco

★★★★★ (0 avaliações)

R\$ 7,19

A vista no PIX ou em 1x no cartão com 10% de desconto
Ou **R\$ 7,19**
Em até 1x de **R\$ 7,19** sem juros no cartão

- +

COMPRAR

02.858.579/0001-20
16/02/2014

Produtos semelhantes



Torneira Boia para Caixa D'água 1/2" Amanco

R\$ 9,89

Até 1x de **R\$ 9,89** sem juros

Comprar

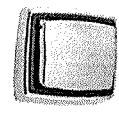

Acabamento Sanitário Torneira Boia para Caixa D'água Amanco

R\$ 30,29

Até 1x de **R\$ 30,29** sem juros

Comprar

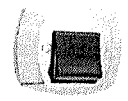

Acabamento Sanitário Torneira Boia para Caixa D'água Amanco

R\$ 30,29

Até 1x de **R\$ 30,29** sem juros

Comprar



Perguntas e Avaliações

Perguntas

Avaliações

Avaliações

Já comprou? [Faça uma avaliação!](#)

Descrição do Produto

Torneira Boia para Caixa D'Água 1/2" Amanco

Medida: 1/2"



biosementes
plantando soluções

PROCESSO Nº 124/2024
PÁGINA: 354/21
(https://www.biosementes.com.br/loja/)

Encontre o produto desejado...



Olá, faça seu login
ou cadastre-se ▾



(https://www.biosementes.com)

Boia para caixa d'água 1/2
45943

≡ Menu

Página Inicial (https://www.biosementes.com.br/loja) »

Conexões e válvulas (https://www.biosementes.com.br/loja/departamentos/Conexoes-e-valvulas/) »

Torneira Boia para Caixa D'água 1/2

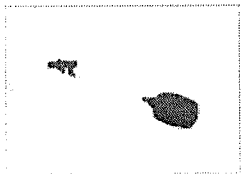
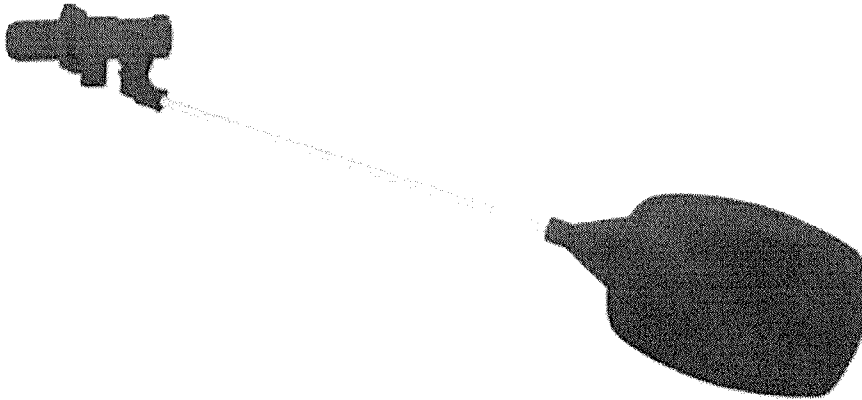

🗨 Perguntar ao Vendedor (https://www.biosementes.com.br/loja/remote.php?w=duvida&id=769)

👤 Cadastre-se para ver do que seus amigos gostam.

Torneira Boia para Caixa D'água 1/2

Topo

(Cód.7897801312035) ★★★★★

1 comentário | Deixar comentário



Fabricado em PVC, PP e PEAD e seguem as determinações de normas brasileiras e internacionais. Esta linha é altamente testada, tornando-se a solução ideal para projetos residenciais, comerciais e industriais. Deve ser instalado na entrada de água do interiSaiba Mais

PROCESSO N° 121/21
PÁGINA 355

R\$ 11,27 à vista

no pix com 2% de desconto (Economia de **R\$ 0,23**)

R\$ 11,50

10x de **R\$ 1,15** sem juros



R\$ 11,50 a vista no boleto bancário.

1 +



ADICIONAR AO CARRINHO

Calcular Frete:

Calcular <http://www.buscapep.correios.com.br/>

DESCRIÇÃO

COMENTÁRIOS

Fabricado em PVC, PP e PEAD e seguem as determinações de normas brasileiras e internacionais. Esta linha é altamente testada, tornando-se a solução ideal para projetos residenciais, comerciais e industriais.

Deve ser instalado na entrada de água do interior do bebedouro com a finalidade de controlar o nível de volume de água no reservatório do mesmo.

Composto por:

Bóia em PEAD (Polietileno de alta densidade)

Haste - (Alumínio)

Corpo em PP (Polipropileno)

Pressão de serviço é de 4Kgf/cm2

PRODUTOS RELACIONADOS

Topo

Produto não encontrado no PNCP

Edital

Edital nº PCE 27/2023

PROCESSO Nº 24/24
PÁGINA: 356

Última atualização 29/11/2023

Local: Arapongas/PR Órgão: MUNICIPIO DE ARAPONGAS

Unidade compradora: 14001 - Manutenção dos Serviços da Secretaria Municipal de Obras, Transporte e Desenvolvimento Urbano

Modalidade da contratação: Pregão - Eletrônico Amparo legal: Lei 14.133/2021, Art. 28, I Tipo: Edital Modo de Disputa: Aberto-Fechado

Registro de preço: Sim

Data de divulgação no PNCP: 29/11/2023 Situação: Divulgada no PNCP

Data de início de recebimento de propostas: 22/05/2023 09:15 (horário de Brasília)

Data fim de recebimento de propostas: 22/05/2023 09:30 (horário de Brasília)

Id contratação PNCP: 76958966000106-1-000022/2023 Fonte: IPM Sistemas

Objeto:

Registro de Preços para aquisição de material de construção, hidráulico e equipamentos para manutenção e conservação dos prédios públicos, em atendimento a Secretaria Municipal de Obras, Transportes e Desenvolvimento Urbano - SEODUR

VALOR TOTAL ESTIMADO DA COMPRA

R\$ 6.360.351,56

VALOR TOTAL HOMOLOGADO DA COMPRA

R\$ 1.977.904,90

Portal Nacional de Contratações Públicas Portal Nacional de Contratações Públicas

Número	Descrição	Quantidade	Valor unitário estimado	Valor total estimado	Detalhar
31	BENGALA PVC	60	R\$ 15,29	R\$ 917,40	
32	BOIA CAIXA D'ÁGUA BRANCA 1/2 - 3/4	40	R\$ 7,54	R\$ 301,60	
33	Broca AC 3 Pontas 12mm	50	R\$ 37,39	R\$ 1.869,50	
34	Broca AC RAP 338 3/8 10mm	100	R\$ 28,22	R\$ 2.822,00	
35	BROCA WIDEA PARA CONCRETO 5,0MM 3/16	50	R\$ 6,02	R\$ 301,00	

Exibir: 31-35 de 232 itens

Página

Voltar

Portal Nacional de Contratações Públicas

Criação pela Lei nº 14.133/2021 o Portal Nacional de Contratações Públicas (PNCP) e o objetivo principal do Portal é a disponibilização e a atualização das informações relativas às contratações públicas, visando à transparência e à eficiência na administração pública.

O Portal Nacional de Contratações Públicas é desenvolvido em parceria com o setor privado, operando de forma cooperativa com suas atribuições estabelecidas no Decreto nº 11.076, de 10 de agosto de 2020.

O desenvolvimento dessa versão do Portal é um esforço conjunto de construção de uma concepção direta legal, homologado pelos indicados a compor o âmbito correto.

A adequação, fidelidade e correção das informações e dos arquivos relativos às contratações disponibilizadas no PNCP por força da Lei nº 14.133/2021 são de inteira responsabilidade dos órgãos e entidades contratantes.

pegue já seu cupom

Tudo pro outono

retire na loja

Nossas lojas Tenha sua loja Registre-se Acesso à loja Segurança & Privacidade Atendimento Compre pela tel 0

Busca no Magalu

PROCESSO Nº 224/2024
PÁGINA: 3570

Entrar ou cadastrar-se

Ver perfil do usuário

Todos os departamentos Ferramentas e Acessórios Celulares Móveis Eletrodomésticos TV e Vídeo Informática Sorteios e Promoções

magalu > Casa e Construção > Material Hidráulico > Válvula > Válvula de Poço > Boia 1/2 Polegada Alta Pressão Para Caixa D água Cisterna De Metal - 12 - Metrox

Boia 1/2 Polegada Alta Pressão Para Caixa D água Cisterna De Metal - 12 - Metrox

Código ekfe716akb | [Ver descrição completa](#) | [Metrox](#)

[Avaliar produto](#)

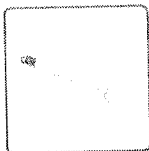

Vendido por **Hidráulica Espinhense**

Entregue por **MAGALU**

O Magalu garante a sua compra, do pedi

R\$ 64,17

R\$ 57,75 no Pix

(10% de desconto)

Cartão de crédito
sem juros

COSELEC

ADICIONAL À S/A

[Calcular frete e prazo](#)

Informações da Loja



Hidráulica Espinher
Lojista Magalu

[Ver mais informações](#)

Magalu Garante
a sua compra, do pedido à entrega.

Devolução Gratuita
em até 7 dias depois de receber o produto.

47.960.950/0001-21
34181

[Seleção de produtos patrocinados para você](#)
Patrocinados

Boia 1/2 Polegada Alta Pressão Pa... R\$ 57,75 no Pix

[Voltar ao topo](#)

[Descrição Completa](#)

[Avaliação dos Clientes](#)

[Formas de Pagamento](#)

[Perguntas e Respostas](#)

Converse pelo Whatsapp

PROCESSO N° 124/24
 PÁGINA: 358 @ **abc**
 da construção

Digite aqui sua busca

Nossas Lojas

Entre ou Cadastre-se

Meu carrinho 00 itens

Ver ofertas para minha região

- Todas as categorias
- Pisos e revestimentos
- Louças
- Metais
- Banho e aquecimento
- Móveis
- Tintas
- Ambientes
- Cupons ABC
- Ofertas

Home > Metais sanitários > Complementos metais > Torneira boia > Torneira bóia reforçada 1/2" docol

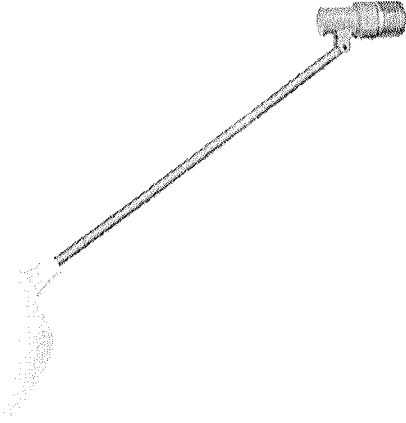

38.042.710/001-32
 46634



Preço válido para o dia 04/04/2024, para compras realizadas exclusivamente pelo site. O frete não está incluso. Fotos meramente ilustrativas.

Torneira Bóia Reforçada 1/2" Docol

SKU:41790 | Ver outros produtos DOCOL METAIS-3850190

R\$ 55,50 cada

Compre com Pix e tenha 5% de desconto

R\$ 52,72 no PIX

Ver formas de pagamento

Qtd. - 1 +

Comprar

Retire em loja

Consulte seu Frete

CEP

Não tem CEP

OK

Preço válido para o dia 04/04/2024, para compras realizadas exclusivamente pelo site. O frete não está incluso. Fotos meramente ilustrativas.

Informações

docol torn boia reforçada 12

Dados Técnicos

Bom design, beleza e harmonia visual. Isso e muito mais nos produtos Docol. Confira um deles: Torneira boia reforçada 1/2" (DN 15)

SOBRE A FABRICANTE





[Home](#) > [Casa](#) > [Torneiras](#)

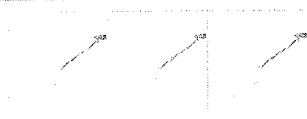
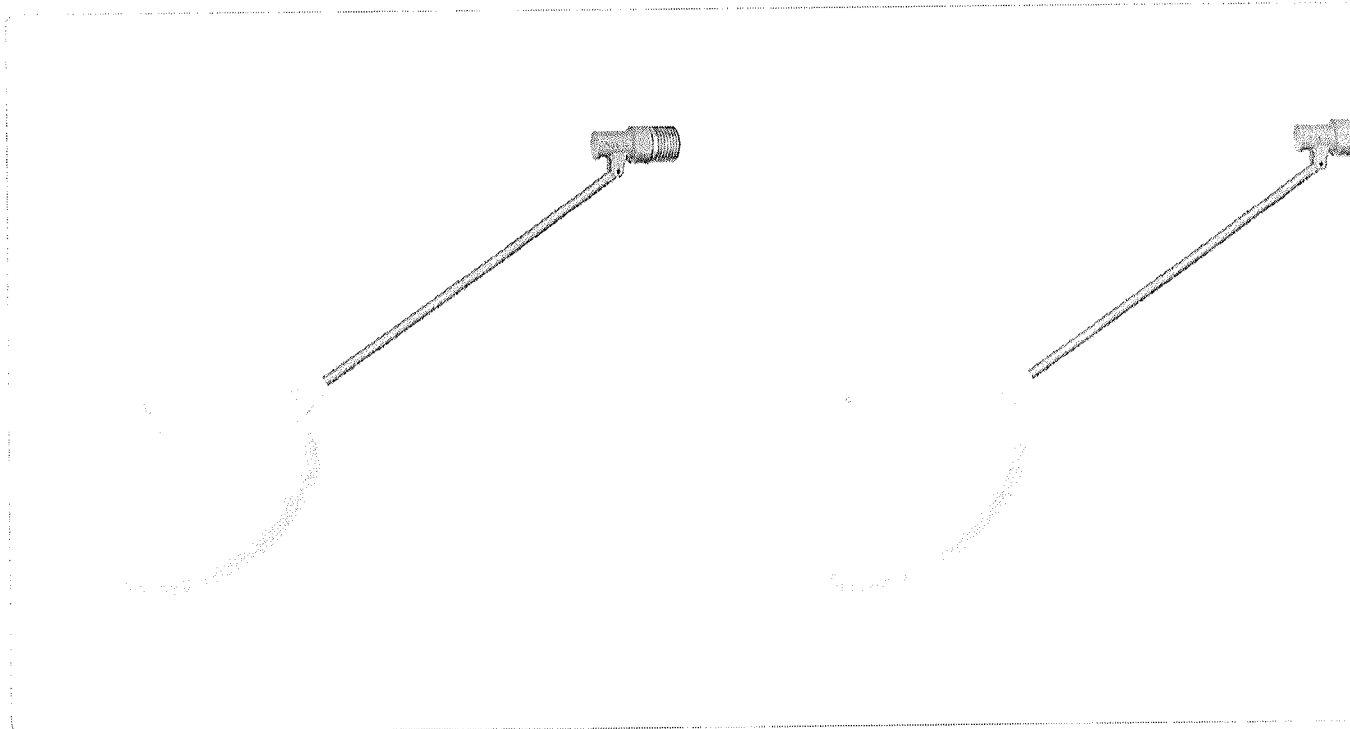

Calcular frete e prazo de entrega

97.322.771/0001-90
183-2

Consultar

Código: 990159

Torneira Boia Reforçada 1/2" Docol

☆☆☆☆ (0 avaliações)

R\$ 56,59

À vista no PIX ou em 1x no cartão com 10% de desconto

Ou R\$ 56,59

Em até 1x de **R\$ 56,59** sem juros no cartão

- +

COMPRAR

Produtos semelhantes

Item não contratado no PNCP

PROCESSO Nº 24/24
PÁGINA: 360

Edital

Edital nº PCE 27/2023

Última atualização 29/11/2023

Local: Arapongas/PR Órgão: MUNICÍPIO DE ARAPONGAS

Unidade compradora: 14001 - Manutenção dos Serviços da Secretaria Municipal de Obras, Transporte e Desenvolvimento Urbano

Modalidade da contratação: Pregão - Eletrônico Amparo legal: Lei 14.133/2021, Art. 28, I Tipo: Edital Modo de Disputa: Aberto-Fechado

Registro de preço: Sim

Data de divulgação no PNCP: 29/11/2023 Situação: Divulgada no PNCP

Data de início de recebimento de propostas: 22/05/2023 09:15 (horário de Brasília)

Data fim de recebimento de propostas: 22/05/2023 09:30 (horário de Brasília)

Id contratação PNCP: 76958966000106-1-000022/2023 Fonte: IPM Sistemas

Objeto:

Registro de Preços para aquisição de material de construção, hidráulico e equipamentos para manutenção e conservação dos prédios públicos em atendimento a Secretaria Municipal de Obras, Transportes e Desenvolvimento Urbano - SEODUR

VALOR TOTAL ESTIMADO DA COMPRA

R\$ 6.360.351,56

VALOR TOTAL HOMOLOGADO DA COMPRA

R\$ 1.977.904,90

Portal Nacional de Contratações Públicas Portal Nacional de Contratações Públicas

Número	Descrição	Quantidade	Valor unitário estimado	Valor total estimado	Detalhar
31	BENGALA PVC	60	R\$ 15,29	R\$ 917,40	
32	BOIA CAIXA D'ÁGUA BRANCA 1/2 - 3/4	40	R\$ 7,54	R\$ 301,60	
33	Broca AC 3 Pontas 12mm	50	R\$ 37,39	R\$ 1.869,50	
34	Broca AC RAP 338 3/8 10mm	100	R\$ 28,22	R\$ 2.822,00	
35	BROCA WIDEA PARA CONCRETO 5,0MM 3/16	50	R\$ 6,02	R\$ 301,00	

Página

Exibir: 31-35 de 232 itens

Voltar

Portal Nacional de Contratações Públicas

Criado pela Lei nº 14.133/21 o Portal Nacional de Contratações Públicas (PNCP) é o site eletrônico oficial destinado à divulgação centralizada e obrigatória dos atos essenciais em sede de licitação e contratos administrativos abrangidos pelo novo diploma.

Compõe este Conselho Gestor da Rede Nacional de Contratações Públicas, a qual é formada por representantes de órgãos e entidades integrantes do Sistema de Administração Pública Federal, Estadual e Municipal, e do Poder Judiciário e Ministério Público.

Este Conselho Gestor tem como finalidade promover a integração e a interoperabilidade entre os sistemas de informação dos órgãos e entidades integrantes do Sistema de Administração Pública Federal, Estadual e Municipal, e do Poder Judiciário e Ministério Público.

As contratações públicas e os dados das licitações e contratos administrativos disponibilizados no PNCP por força da Lei nº 14.133/2021 são de exclusiva responsabilidade dos órgãos e entidades contratantes.

PROCESSO Nº 24/24
PÁGINA: 36

O que você procura?

< Home

Torneira Boia Tigre para Caixa d'Água 3/4"

Marca: TIGRE

Cód. 36093

Descrição

Torneira Boia Tigre para Caixa d'Água 3/4" A Torneira Boia Tigre para Caixa d'Água 3/4" é o produto ideal para garantir um abastecimento eficiente de água em sua residência ou estabelecimento comercial. Fabricada pela renomada marca Tigre, referência no mercado de mate Ver mais...

Compre pelo WhatsApp

WhatsApp: (32) 99982-3645

19.525.302/9921-55
16619

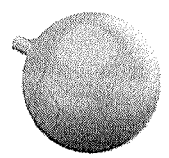
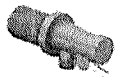

Preço válido para o dia 04/04/2024, para compras realizadas exclusivamente pelo Site ou Tele vendas. O valor do frete não está incluso. Fotos meramente ilustrativas.

Adicionar à lista de desejos

Compartilhar

De: R\$ 43,66

27% OFF

Por: R\$ 29,90 à vista (Desconto de 5%)

Ou R\$ 31,81 em 5 x sem juros de R\$ 6,36 no Cartão

Vendido e entregue por Casa Mattos

[Ver mais formas de pagamento](#)

QUANTIDADE

- 1 +

ADICIONAR AO CARRINHO

Calcule o frete:

Torneira Boia Tigre para Caixa d'Água 3/4"
R\$ 29,90 à vista

ADICIONAR AO CARRINHO

[Voltar ao topo](#)
[Avaliações dos clientes](#)

[Descrição completa](#)
[Formas de pagamento](#)

com.br A entrega será feita em Bocaiúva 39390000
Atualizar local

Ferramentas e Materiais de Construção

Ola, faça seu login Contas e Listas e Pedidos

Todos Venda na Amazon Mais Vendidos Ofertas

PROCESSO N° 121/2024
PÁGINA 32/39

+ 1 milhão de títulos para ler de graça

Ferramentas e Construção Mais Vendidos Ofertas Ferramentas Elétricas Ferramentas Manuais Ferragens Proteção e Segurança Elétrica Iluminação

Patrocinado

Torneira de Boia 3/4" para Caixa D' Água com Haste de Metal - 100002306 - TIGRE - Torneira de Boia 3/4" para Caixa D' Água com Haste de Metal - 100002306 - TIGRE

R\$ 26⁵⁰

Entrega R\$ 11,54: Sexta-feira, 19 de Abril. Ver detalhes

Entregando em Bocaiúva, 39390000. Atualizar local

Em estoque

Quantidade: 1

Adicionar ao carrinho

Comprar agora

Enviado por speedprime
Vendido por speedprime
Devolução Elegível para Devolução ou Reembolso em até 7...
Pagamento Transação segura
Detalhes

Adicionar à Lista

Outros vendedores na Amazon

Comparar outras 14 ofertas a partir de R\$ 26⁵⁰ +R\$ 11,54 de envio

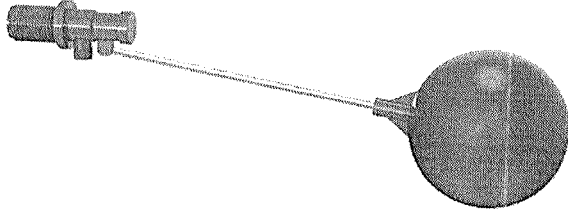

Marca: Tigre

4,7

4 avaliações de clientes

Pesquisar nesta página

R\$ 26⁵⁰



Pagamento seguro e Segurança Política de devolução

Passa o mouse para ampliar a imagem



Marca Tigre

Adequação do controle por rádio Caixa D'água

Tipo de acabamento Polida

Material Plástico, Metal

Peso do produto 1 Quilogramas

Relatar um problema com este produto

Patrocinado

Compre com



+



+



Este item: Torneira de Boia 3/4" para Caixa D' Água co...
R\$ 26⁵⁰

Faber-Castell - Canetinha Hidrográfica, 12...
R\$ 18⁰⁰

Cola em Bastão Pritt, ideal para escola ou escritór...
R\$ 7⁹⁹

Preço total: R\$ 70,49

Adicionar todos os 3 ao carrinho

Estes itens são enviados e vendidos por vendedores diferentes. Ver detalhes

Patrocinado

Procurar produtos...

PROCESSO Nº 124/24
PÁGINA: 3630

Todas as categorias



15.027474/001-09
4874

2 13

Início » Loja » Boia Caixa D Agua 3/4 Tigre



Oferta!

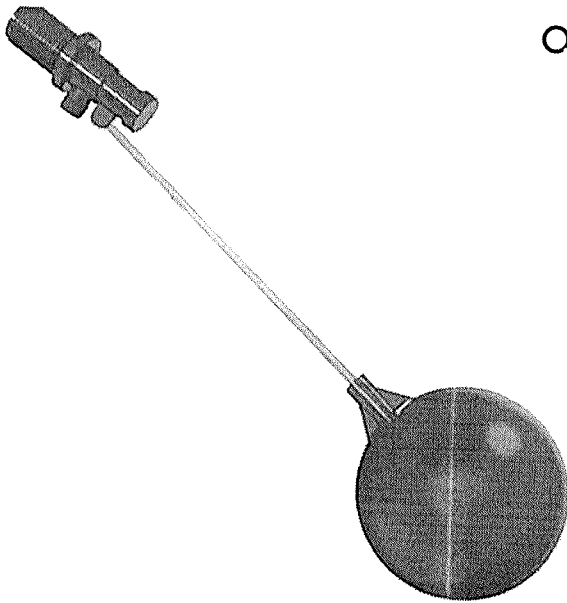

Boia Caixa D Agua 3/4 Tigre

~~R\$26,21~~ **R\$23,56**

Em até 2x de R\$11,78 sem juros

Em estoque



Pague parcelado sem cartão com Mercado Pago

Ler mais

- 1 +

SKU: 240214 Categoria: Hidráulica

Tweet This Product

Share on Facebook

Pin This Product

DESCRIÇÃO

INFORMAÇÃO ADICIONAL

AVALIAÇÕES (0)

Boia Caixa D Agua 3/4 Tigre

Produtos relacionados

Apesar de item encontrado no PNCP

PROCESSO Nº 124/2024
PÁGINA: 3010

Edital

Edital nº 170/2023

Última atualização 21/03/2024

Local: Pirapetinga/MG **Órgão:** MUNICIPIO DE PIRAPETINGA **Unidade compradora:** 1 - PREFEITURA PIRAPETINGA - UNIDADE COMPRA

Modalidade da contratação: Pregão - Presencial **Amparo legal:** Lei 14.133/2021, Art. 28, I **Tipo:** Edital **Modo de Disputa:** Aberto

Registro de preço: Sim

Data de divulgação no PNCP: 21/03/2024 **Situação:** Divulgada no PNCP

Data de início de recebimento de propostas: 01/01/2024 08:00 (horário de Brasília)

Data fim de recebimento de propostas: 03/01/2024 08:00 (horário de Brasília)

Id contratação PNCP: 18092825000149-1-000007/2023 **Fonte:** Planejar Consultores Associados Ltda

Justificativa da Modalidade Presencial:

teste presencial

Objeto:

O objeto da presente licitação é o registro de preços para aquisição de materiais de construção, para atender a Secretaria Municipal de Obras e Serviços Urbanos, Secretaria Municipal de Educação, Secretaria Municipal de Assistência Social, Secretaria Municipal de Cultura, Esporte e Lazer, Secretaria Municipal de Saúde.

VALOR TOTAL ESTIMADO DA COMPRA

R\$ 5.277.046,82

VALOR TOTAL HOMOLOGADO DA COMPRA

R\$ 4.117.988,36

Itens Arquivos Histórico

Portal Nacional de Contratações Públicas Portal Nacional de Contratações Públicas

Numero	Descrição	Quantidade	Valor unitário estimado	Valor total estimado	Unidade
86	Balente de latão p/janela de madeira	10	R\$ 4,46	R\$ 44,60	
87	Boia de alta pressão p/caixa d'água de 3/4 em pvc e metal	50	R\$ 123,00	R\$ 6.150,00	
88	Bomba d'água auto aspirante 1" c/1 CV	10	R\$ 815,00	R\$ 8.150,00	
89	Bomba d'água periférica de 1" c/1 CV	10	R\$ 321,00	R\$ 3.210,00	
90	Bomba d'água periférica de 3/4" c/1/2 CV	10	R\$ 394,00	R\$ 3.940,00	

Exibir: 86-90 de 718 itens

Página

Voltar

Portal Nacional de Contratações Públicas

Este Portal (Lei nº 14.133/2021, o Novo Decreto de Contratações Públicas) tem como objetivo centralizar a divulgação obrigatória dos atos e processos de licitação e contratos administrativos elaborados pelo novo diploma.

É criado pelo Comitê Gestor do Portal Nacional de Contratações Públicas, um órgão colegiado e deliberativo com suas atribuições estabelecidas no Decreto nº 10.762, de 27 de Agosto de 2020.

O desenvolvimento dessa versão do Portal é um esforço conjunto do Comitê Gestor do Portal Nacional de Contratações Públicas e a administração pública federal direta, legal, homologado pelos ministros a serem publicados em 2021.

Item nº 87

Descrição: Boia de alta pressão p/caixa d'água de 3/4 em pvc e metal
Quantidade: 50 **Unidade de medida:** UNIDADE **Valor unitário estimado:** R\$ 123,00 **Valor total estimado:** R\$ 6.150,00
Tipo: Material **Categoria:** Não se aplica **Benefício:** Sem benefício **Situação:** Homologado
Produto Manufaturado Nacional: Não **Critério de julgamento:** Menor preço

RESULTADO(S)

Quantidade homologada: 50 **Valor unitário homologado:** R\$ 95,94 **Valor total homologado:** R\$ 4.797,00

Ordem de classificação 1º

CNPJ/CPF ou N° de identificação do fornecedor: 32.230.417/0001-37

Nome ou razão social do fornecedor: NEIVA MATERIAIS DE CONSTRUÇÃO EIRELI

Indicador de subcontratação: Não **Porte da Empresa:** ME **Código do país:** BRA **Situação:** Informado

Data do resultado da homologação: 08/02/2024

Retornar

Itens Arquivos Histórico

Portal Nacional de Contratações Públicas Portal Nacional de Contratações Públicas

Item	Descrição	Quantidade	Valor Unitário Estimado	Valor Total Estimado
86	Balente de latão p/janela de madeira	10	R\$ 41,60	R\$ 416,00
87	Boia de alta pressão p/caixa d'água de 3/4 em pvc e metal	50	R\$ 123,00	R\$ 6.150,00
88	Bomba d'água portátil de 1 1/2 CV	10	R\$ 321,00	R\$ 3.210,00
89	Bomba d'água portátil de 1 CV	10	R\$ 321,00	R\$ 3.210,00
90	Bomba d'água portátil de 3/4 CV	10	R\$ 394,00	R\$ 3.940,00

Total: R\$ 6.150,00

Página

Voltar

Atenção: Este documento é de caráter informativo.

Este documento é de caráter informativo e não constitui oferta de produto ou serviço. O valor unitário e o valor total são estimados e podem sofrer alterações sem prévio aviso. O valor unitário e o valor total são estimados e podem sofrer alterações sem prévio aviso.



Calculadora do cidadão

PROCESSO Nº 124/24
PÁGINA: 306

Início → Calculadora do cidadão → Correção de valores

Resultado da Correção pelo IPCA (IBGE)

Dados básicos da correção pelo IPCA (IBGE)

Dados informados

Data inicial	03/2024
Data final	04/2024
Valor nominal	R\$ 95,94 (REAL)

Dados calculados

Índice de correção no período	1,00540610
Valor percentual correspondente	0,540610 %
Valor corrigido na data final	R\$ 96,46 (REAL)

*O cálculo da correção de valores pelo IGP-M foi atualizado e está mais preciso. Saiba mais clicando [aqui](#).

pegue já seu cupom

Tudo pro outono

retire na loja

Nossas lojas Tenha sua loja Regulamentos Acessibilidade Segurança & Privacidade

Atendimento Compra pelo WhatsApp



Busca no Magalu

PROCESSO N° 124/2024
PÁGINA 3070

Sua loja
Entre ou crie uma

Ver o perfil da loja

Todos os departamentos

Ofertas do Dia

Cafetaria

Móveis

Eletrodomésticos

TV e Vídeo

Informática

Saúde

Beleza

magalu > Casa e Construção > Material Hidráulico > Válvula > Válvula de Poço > Boia Alta Pressão 3 4 De Metal Para Caixa D Água Cisterna 3/4 Polegada - Metrox

Boia Alta Pressão 3 4 De Metal Para Caixa D Água Cisterna 3/4 Polegada - Metrox

Código eaa5j20j04 | [Ver descrição completa](#) | Metrox

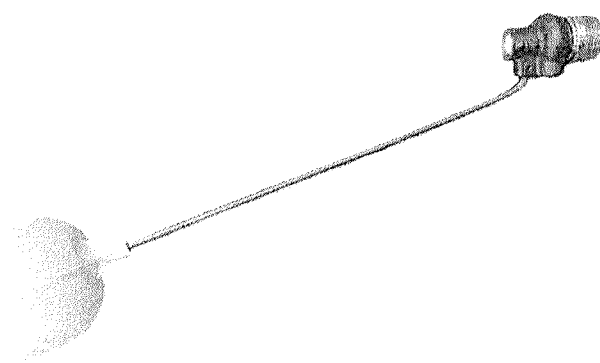
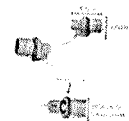
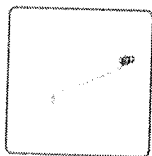

[Avaliar produto](#)

Vendido por **Naine Comercio**

Entregue por **MAGALU**

O Magalu garante a sua compra, do pedi

R\$ 79,00

R\$ 71,10 no Pix

(10% de desconto)

[Cartão de crédito](#)
sem juros

COMPRAR AGORA

ADICIONAR À SAC

[Calcular frete e prazo](#)

Informações da Loja



Naine Comercio
Lojista Magalu

[Ver mais informações](#)

Magalu Garante

a sua compra, do pedido à entrega.

Devolução Gratuita

em até 7 dias depois de receber o produto.

[Seleção de produtos patrocinados para você](#)
Patrocinados

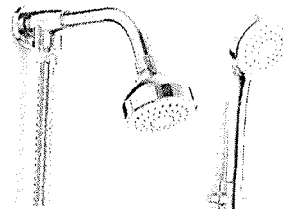
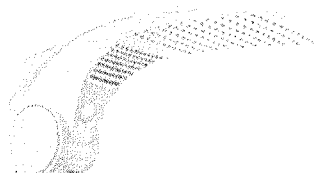
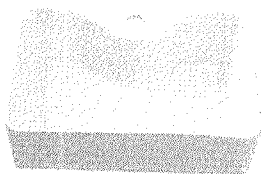
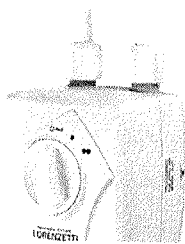

Boia Alta Pressão 3 4 De Metal Par... R\$ 71,10 no Pix

[Voltar ao topo](#)

[Descrição Completa](#)

[Avaliação dos Clientes](#)

[Formas de Pagamento](#)

PROCESSO Nº 134/24
PÁGINA: 3680

Matador de Aluguel - Novo filme

Ferramentas e Construção Mais Vendidos Ferramentas Elétricas Ferramentas Manuais Ferragens Proteção e Segurança Elétrica Iluminação

Casa > Banho > Instalações e Acessórios de Banheiro > Torneiras de Pia de Baheiro e Peças > Torneiras Manuais

Patrocinado

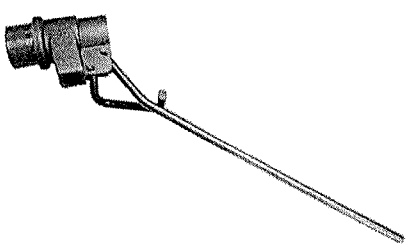

Torneira de bóia 3/4, Deca, Bruto, 1350.BSA.034

R\$ 82⁸⁰

Entrega GRÁTIS: Segunda-feira, 22 de Abril. Ver detalhes

Visite a loja Deca 4,8 18 avaliações de clientes | Pesquisar nesta página

Entregando em Bocaiuva, 39390000. Atualizar local

R\$ 82⁸⁰

Em estoque



Pagamento seguro Segurança Política de devolução

Quantidade: 1

Adicionar ao carrinho

Comprar agora

Marca Deca
Tipo de montagem Montagem em parede
Material Liga de Cobre (bronze e latão);Plásticos de Engenharia;Elastômeros
Cor Bruto
Componentes incluídos Não acompanha

Enviado por Moutinho & Cia
Vendido por Moutinho & Cia
Devolução Elegível para Devolução ou Reembolso em até 7...
Pagamento Transação segura
Detalhes

Adicionar à Lista

Passa o mouse para ampliar a imagem



Outros vendedores na Amazon

Comparar outras 15 ofertas a partir de R\$82⁸⁰ & Frete GRÁTIS

Sobre este item

- Torneira de bóia 3/4
- Torneira de bóia 3/4, Deca, Bruto, 1350.BSA.034
- Material do produto: Liga de Cobre (bronze e latão);Plásticos de Engenharia;Elastômeros
- Cor do produto: Bruto

Relatar um problema com este produto

Patrocinado

Patrocinado

37840
17.435.249/2024-32

Compre com

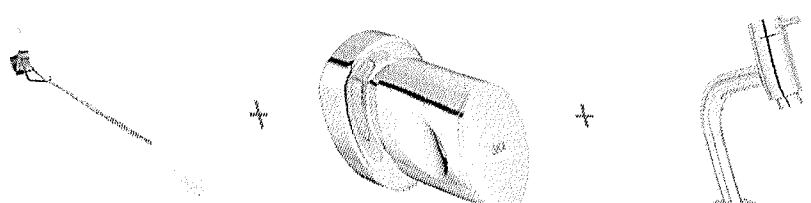

Preço total: R\$ 329,80

Adicionar todos os 3 ao carrinho

Alguns destes itens são enviados mais

Item não encontrado no PNCP

PROCESSO Nº 24/24
PÁGINA 369

Edital

Edital nº PCE 27/2023

Última atualização 29/11/2023

Local: Arapongas/PR Órgão: MUNICÍPIO DE ARAPONGAS

Unidade compradora: 14001 - Manutenção dos Serviços da Secretaria Municipal de Obras, Transporte e Desenvolvimento Urbano

Modalidade da contratação: Pregão - Eletrônico Amparo legal: Lei 14.133/2021, Art. 28, I Tipo: Edital Modo de Disputa: Aberto-Fechado

Registro de preço: Sim

Data de divulgação no PNCP: 29/11/2023 Situação: Divulgada no PNCP

Data de início de recebimento de propostas: 22/05/2023 09:15 (horário de Brasília)

Data fim de recebimento de propostas: 22/05/2023 09:30 (horário de Brasília)

Id contratação PNCP: 76958966000106-1-000022/2023 Fonte: IPM Sistemas

Objeto:

Registro de Preços para aquisição de material de construção, hidráulico e equipamentos para manutenção e conservação dos prédios públicos, em atendimento a Secretaria Municipal de Obras, Transportes e Desenvolvimento Urbano - SEODUR

VALOR TOTAL ESTIMADO DA COMPRA

R\$ 6.360.351,56

VALOR TOTAL HOMOLOGADO DA COMPRA

R\$ 1977.904,90

Portal Nacional de Contratações Públicas Portal Nacional de Contratações Públicas

Imprimir

Número	Descrição	Quantidade	Valor unitário estimado	Valor total estimado	Detalhar
31	BENGALA PVC	60	R\$ 15,29	R\$ 917,40	
32	BOIA CAIXA D'ÁGUA BRANCA 1/2 - 3/4	40	R\$ 7,54	R\$ 301,60	
33	Broca AC 3 Pontas 12mm	50	R\$ 37,39	R\$ 1.869,50	
34	Broca AC RAP 338 3/8 10mm	100	R\$ 28,22	R\$ 2.822,00	
35	BROCA WIDEA PARA CONCRETO 5,0MM 3/16	50	R\$ 6,02	R\$ 301,00	

Exibir: 31-35 de 232 itens

Página

Voltar

Portal Nacional de Contratações Públicas

O Portal, pela Lei nº 14.133/2021, é o Portal Nacional de Contratações Públicas (PNCP), um sistema eletrônico oficial destinado à divulgação, contratação e execução dos atos organizados pelo Poder Público, e o contrato administrativo celebrado pelo Poder Público.

Elaborado pelo Comitê Gestor da Rede Nacional de Contratações Públicas, um colegiado do Poder Público, com suas atribuições estabelecidas no Decreto nº 10.764, de 11 de agosto de 2021.

O desenvolvimento dessa versão do Portal é um esforço conjunto de construção por meio de contratação direta legal, homologado pelos indicados e composto inicialmente por:

A adequação, fidelidade e confiabilidade das informações e dos arquivos sobre as contratações disponibilizadas no PNCP por força da Lei nº 14.133/2021, são de exclusiva responsabilidade dos órgãos e entidades contratantes.



SEARCH BAR: PROCESO Nº 1211/21, PÁGINA: 3400

- Todas Categorias, Tintas, Iluminação, Materiais Elétricos, Tubos E Conexões, Promoções



- Home, Iluminação, Acessórios, Nitrolux, Bocal de Louca Base E27 M519 Ref 1424 - Nitrolux

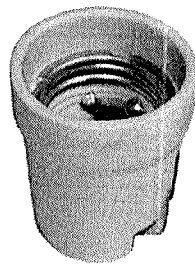

Bocal de Louca Base E27 M519 F 1424 - Nitrolux

CÓD.: 129488

Faça uma avaliação

R\$ 2,99

R\$ 2,84 à vista no boleto ou PIX

1. Escolha a cor

Quantity selector: 1

Comprar



Calcule o frete e o prazo

Digite seu CEP

OK

não sei meu CEP

Sobre o produto

Comentários

BOCAL DE LOUCA PORCELANA RECEPTACULO PARA LAMPADAS E27.

0 comentários

Handwritten notes: 12.235.246/10001-61, 18/10/23

Classificar por M:

Message us



PROCESSO Nº 124/24
PÁGINA 3910



O QUE DESEJA PROCURAR?



Home / Eletrica / BOCAL LISO E-27 G20 PORCELANA BRANCO

03.9/19.195/000 L-59
19531

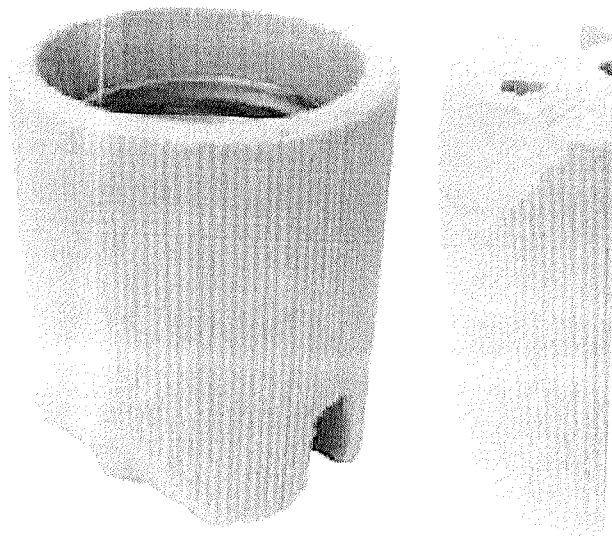

BOCAL LISO E-27 G20 PORCELANA BRANCO

REF: 505432 MARCA: G20 MODELO: BPO 27113

Seja o primeiro a opinar

Disponibilidade: Disponível

R\$ 2,69

ou 2x de R\$ 1,35 Sem juros MasterCard - Vindi

- 1 +

COMPRAR PRODUTO



https://www.luminaled.com.br/.../soquete-receptaculo-porcelana-e27/?variant=845591836&pf=mc&gad_source=4&gclid=EAlaQobChMlo9nkoYohQmVjxqIbH2GIaWlEAGQYABEgucIwD_BWE

O que você está buscando?



Decorativa

Moderna

Clássica

LÂMPADAS

ACESSÓRIOS

RELIQ. CELULO

FITAS

RELA. APPL.

PLAFONS E SPOTS

DEPFS

RELA. INT.

OFERTA

PRODUÇÃO DE CEFALOS

COMUNICAÇÃO VISUAL

Início > ACESSÓRIOS > Materiais elétricos > Soquete Receptáculo Porcelana E27

Soquete Receptáculo Porcelana E27

R\$5,00

5% de desconto pagando com Pagarme
Ver mais detalhes

- 1 + COMPRAR

Meios de envio

Sua CEP

Não sei meu CEP

CALCULAR

Nossa loja

Luminaled Loja Física - Paço Saiquil, 40 - sala 103 - Vila Valqueire - 21.330-320 - Rio de Janeiro / RJ

Grátis

PROCESSO Nº 121/24
PÁGINA: 3220

45572
92230.071/001-07
L6.974.137/001